

P-C4067i MFP

P-C4063i MFP

P-C3567i MFP

P-C3563i MFP

MANUEL D'UTILISATION

Il est recommandé de lire ce manuel avant d'utiliser la machine et de le conserver à portée de main pour consultation ultérieure.

Table des matières

1	Lecture préalable	1
	Préface	2
	Caractéristiques de la machine	3
	Optimiser le flux de travail au bureau	3
	Économiser l'énergie et les coûts	5
	Créer des documents attrayants	6
	Renforcer la sécurité	7
	Utiliser les fonctions plus efficacement	9
	Fonctions de qualité de la couleur et de l'image	12
	Modes couleur de base	12
	Réglage de la qualité de l'image et de la couleur	14
	Manuels fournis avec la machine	16
	À propos du manuel d'utilisation (ce manuel)	18
	Structure du manuel	18
	Conventions utilisées dans ce manuel	19
	Avis	24
	Conventions en matière de sécurité	24
	Environnement	25
	Précautions lors de l'utilisation	26
	Conformité	26
	Restriction légale concernant la copie ou la numérisation	28
	Précautions de sécurité lors de l'utilisation du réseau LAN sans fil (si équipé)	29
	Utilisation limitée de ce produit (si équipé)	30
	Informations légales et de sécurité	31
	Fonction Économie d'énergie	34
	Fonction d'impression recto verso automatique	34
	Économie des ressources - Papier	34
	Bénéfices environnementaux de la « Gestion de l'alimentation »	34
	Programme ENERGY STAR	35
2	Installation et préparation de la machine	36
	Nomenclature (Extérieur de la machine)	37
	Nomenclatures (extérieur de la machine)	39
	Nomenclature (Avec les équipements en option installés)	41
	Raccordement de la machine et des autres périphériques	42
	Raccordement des câbles	44
	Raccordement du câble réseau	44
	Raccordement du câble USB	45
	Raccordement du câble d'alimentation	45
	Mise sous tension et hors tension	46
	Mise sous tension	46
	Mise hors tension	46
	Utilisation du panneau de commande	48
	Touches du panneau de commande	48
	Attribution des fonctions aux touches de fonctions	50
	Réglage de l'angle du panneau de commande	52
	Écran tactile	53
	Utilisation de l'écran tactile	53
	Écran d'accueil	56
	Affichage des informations sur l'appareil	62
	Afficher l'écran de réglage	63
	Affichage des touches ne pouvant pas être réglées	65
	Aperçu de l'original	67
	Saisie de nombres	69
	Écran d'aide	71

Fonctions d'accessibilité (Agrandir la vue)	72
Connexion/Déconnexion	73
Connexion	73
Connexion simple	74
Déconnexion	74
Paramètres par défaut de la machine	76
Configuration de la date et de l'heure	76
Configuration réseau	77
Fonction économie d'énergie	88
Assistant configuration rapide	90
Configuration de l'assistant de configuration rapide des paramètres	92
Installation du logiciel	93
Logiciel publié (Windows)	93
Installation du logiciel sous Windows	95
Installation du logiciel sur un ordinateur Mac OS	96
Configuration du pilote TWAIN	100
Configuration du pilote WIA	102
Vérification du compteur	104
Préparations supplémentaires pour l'administrateur	105
Synthèse des privilèges administrateur	105
Connexion en tant qu'Administrateur machine ou Administrateur	105
Renforcement de la sécurité	106
Embedded Web Server RX	109
Accès à Embedded Web Server RX	110
Modification des paramètres de sécurité	112
Modification des informations du périphérique	113
Paramètres e-mail et SMTP	114
Enregistrement des destinations	118
Création d'une boîte personnalisée	119
Impression d'un document stocké dans une Boîte personnalisée	120
Transfert de données à partir d'autres produits	122
Migration du carnet d'adresses	122

3 Préparation à l'utilisation 129

Charger du papier	130
Chargement du papier	130
Précautions pour le chargement du papier	132
Spécifications papier disponibles dans les magasins	133
Chargement dans les magasins	134
Spécifications papier dans le bac MF	137
Chargement du papier dans le by-pass	138
Spécification du format de papier et du type de support	140
Butée de papier	143
Préparation à l'envoi d'un document vers un dossier partagée dans un ordinateur ...	144
Prendre note du nom de l'ordinateur et du nom complet de l'ordinateur	144
Prendre note du nom de l'utilisateur et du nom de domaine	145
Créer un dossier partagé, prendre note d'un dossier partagé	146
Configuration du pare-feu Windows	151
Scan to Folder Setup Tool for SMB	156
Enregistrement des destinations dans le carnet d'adresses	158
Ajout d'une destination (carnet d'adresses)	158
Ajout d'une destination à une touche unique	170

4 Impression à partir de l'ordinateur 173

Écran des paramètres d'impression du pilote d'imprimante	174
Affichage de l'aide du pilote d'imprimante	176
Modifier les paramètres par défaut du pilote d'imprimante (Windows 10)	177
Modifier les paramètres par défaut du pilote d'imprimante (Windows 11)	177
Modifier les paramètres par défaut du pilote d'imprimante (Windows 8.1, Windows	

Server 2012/R2, Windows Server 2016, Windows Server 2019)	177
Impression à partir de l'ordinateur	179
Impression sur du papier au format standard	180
Impression sur du papier au format non standard	182
Impression avec Impression universelle	185
Impression sur du papier de bannière	188
Annulation de l'impression depuis un ordinateur	191
Impression depuis le périphérique mobile	193
Impression avec AirPrint	193
Impression par Mopria	193
Impression avec Wi-Fi Direct	193
Impression des données enregistrées sur l'imprimante	194
Spécification de la boîte des travaux à partir d'un ordinateur et stockage du travail	194
Impression de documents à partir de la boîte Impression privée	195
Suppression des documents stockés dans la boîte Impression privée	196
Impression de document à partir de la boîte Travail stocké	197
Suppression des documents stockés dans la boîte Travail stocké	198
Impression de document à partir de la boîte Copie rapide	199
Suppression des documents stockés dans la boîte Copie rapide	200
Impression de document à partir de la boîte Vérif. av. impr.	201
Suppression des documents stockés dans la boîte Vérification avant impression	201
Impression de documents à partir de la boîte Impression par PIN	202
Suppression des documents stockés dans la boîte Impression par PIN	202
Impression de documents à partir de la boîte Impression universelle	203
Suppression des documents stockés dans la boîte Impression univ.	204
Suivi de l'état de l'imprimante (Status Monitor)	205
Accès au Status Monitor	205
Quitter le Status Monitor	205
État de vue d'ensemble	205
Onglet Impression en cours	206
Onglet de l'état du bac à papier	206
Onglet État cartouche	207
Onglet Alerte	207
Menu contextuel de Status Monitor	208
Paramètres de notification de Status Monitor	209

5 Opérations sur la machine 211

Chargement des originaux	212
Mise en place des originaux sur la glace d'exposition	212
Spécifications des originaux disponibles dans le chargeur de documents	214
Rappel des fonctions courantes (favoris)	217
Enregistrer les favoris (Mode Assistant)	220
Enregistrement de favoris (mode Programme)	220
Rappel des favoris (mode Programme)	222
Rappel des favoris (mode Assistant)	222
Modification des favoris	223
Suppression des favoris	224
Utilisation d'applications	225
Installation des applications	225
Activation des applications	226
Désactivation des applications	227
Désinstallation des applications	228
Enregistrement des raccourcis (pour la copie, l'envoi et la Boîte de document)	229
Création de nouveaux raccourcis	229
Modification des raccourcis	230
Suppression des raccourcis	231

Copie	232
Opération de base	232
Annulation de travaux	233
Numérisation de base (Envoi)	234
Envoi de document via e-mail	235
Envoi d'un document vers le dossier partagé souhaité sur un ordinateur (numérisation vers PC)	237
Envoi d'un document vers un dossier sur un serveur FTP (Numériser vers FTP)	241
Numérisation avec TWAIN ou WIA	244
Numérisation d'un document stocké dans une Boîte personnalisée	245
Méthode d'envoi utile	247
Numérisation WSD	248
Installer le pilote (pour Windows 10)	248
Installer le pilote (pour Windows 11)	248
Installer le pilote (pour Windows 8.1, Microsoft Windows Server 2012)	249
Exécution de la numérisation WSD	250
Numérisation avec FMU Connection	252
Envoi vers différents types de destinations (Envoi multiple)	254
Envoi vers différents types de destinations	254
Envoi de documents à l'adresse e-mail de l'utilisateur connecté (à moi-même)	256
Utilisation d'un serveur fax pour l'envoi (Envoi - Serveur fax)	257
Annulation de travaux d'envoi	259
Gestion de la destination	260
Spécification de la destination	260
Sélection dans le carnet d'adresses	261
Sélection par touche unique	262
Sélection dans Recherche (N°)	263
Vérification et modification des destinations	263
Écran de confirmation des destinations	264
Entrer à nouveau la nouvelle destination	265
Rappeler	265
Comment utiliser la fonction fax	266
Utilisation de boîtes de documents	267
Présentation de la Boîte personnalisée	267
Présentation de la Boîte des travaux	267
Qu'est-ce que la boîte Lecteur USB ?	268
Qu'est-ce que la Boîte réception mémoire fax/Boîte de sous-adresse/Boîte Polling ?	268
Utilisation de base de la boîte de document	269
Création d'une boîte personnalisée	274
Modification de boîte personnalisée	276
Suppression de boîte personnalisée	277
Stockage de documents dans une boîte personnalisée	278
Impression de document dans une boîte personnalisée	279
Enregistrement de documents numérisés dans une Boîte personnalisée	280
Envoi de documents dans une Boîte personnalisée	281
Envoi de documents à l'adresse e-mail de l'utilisateur connecté (à moi-même)	282
Déplacement de documents dans une boîte personnalisée	283
Copie de documents de la boîte personnalisée dans d'autres boîtes	284
Copie de documents de la boîte personnalisée vers le lecteur USB	285
Jonction de documents dans une boîte personnalisée	286
Suppression de documents dans une Boîte personnalisée	287
Utilisation d'un lecteur USB amovible	288
Impression de documents stockés sur un lecteur USB amovible	289
Enregistrement de documents dans le lecteur USB (numérisation vers USB)	291
Vérifier les informations du lecteur USB	292
Retrait du lecteur USB	292

6	Utilisation de différentes fonctions	293
	À propos des fonctions disponibles sur la machine	294
	Copie	294
	Envoi	298
	Boîte personnalisée (Stockage fichier, Imprimer, Envoyer)	302
	Lecteur USB (Stockage fichier, Impression de documents)	308
	Fonctions	312
	Format d'origine	313
	Sélection du papier	315
	Originaux mixtes	317
	Orientation original	320
	Assembler	322
	Copie carte ID	323
	Densité	324
	Image de l'original	325
	EcoPrint	328
	Sélection couleurs	329
	Balance des couleurs	330
	Ajustez teinte	331
	Netteté	333
	Rég. densité arrière-plan	334
	Pureté	335
	Eviter effet copie	336
	Contraste	337
	Effacer couleurs	338
	Zoom	339
	Combiner	341
	Effacement bordure, Effacement bordure/Numérisation complète	344
	Recto verso	348
	Numérisation continue	353
	Avis de fin de travail	354
	Entrée du nom du fichier	355
	Annulation de priorité	356
	Mode silencieux	357
	Dét. charg. mult. orig.	358
	Détecter orig. coin plié	359
	Sauter page blanche	360
	Recto verso	361
	Taille envoi	362
	Original long	364
	Format de fichier :	365
	Séparation des fichiers	374
	Résolution de numérisation, Résolution	375
	Clarifier le texte (suppr. bruit)	376
	Objet/corps de l'E-Mail	377
	Transm. FTP cryptée	378
	Envoi d'e-mail chiffré	379
	Signature num. de l'e-mail	380
	Suppr. après impression	382
	Suppr. après transmission	382
	Taille de stockage	383
	Mot de passe PDF crypté	385
	Impression JPEG/TIFF	386
	Adapter XPS à la page	387
7	Statut/Annul. Job	388
	Vérification de l'état des travaux	389
	Affichage des écrans État	390
	Détails des écrans d'état	391

Consultation des informations détaillées des travaux	397
Vérification de l'historique des travaux	398
Affichage de l'écran de l'historique des travaux	399
Vérification des informations détaillées des historiques	399
Envoi de l'historique des journaux	399
Opérations sur les travaux	400
Pause et reprise de travaux	400
Annulation de travaux	400
Informations sur l'appareil	401
Vérification de la quantité de toner et de papier restant, et de l'état de l'unité	403

8 Menu système 404

Méthode d'utilisation	405
Paramètres du menu système	407
Paramètresmachine	413
Langue/Système d'unités	413
Clavier	413
Pavé numérique	413
Date/Heure	414
Économiseur d'énergie/Temporisation	415
Paramètres d'affichage	418
Son	420
Paramètres de l'original/numérisation	421
Chargeur de papier	423
Attribution de touche de fonction	431
Aide à l'utilisation	432
Gestion erreurs	433
Paramètres toner	434
Notification/Rapport	435
Imprimer rapport/Liste	435
Param rapport de résult.	439
Notification de statut de périphérique	440
Rapport de communication par fax	440
Paramètres d'historique	441
Paramètresfonction	443
Fonctions par défaut	443
Copie/Impression	450
Envoyer/Stocker	450
E-mail	452
Envoi - Dossier	454
FAX	455
WSD	456
Carnet d'adresse	457
Touche unique	458
Envoyer et transmettre	459
Paramètre de transfert	460
Imprimante	461
Boîte de document	465
Boîte travaux	466
Boîte de sous-adresse	467
Boîte réception mémoire fax	467
Accueil	467
Statut	468
Services à distance	469
TWAIN/WIA	470
Paramètresréseau	471
Nom d'hôte	471
Proxy	471
Paramètres Wi-Fi Direct	472

Paramètres Wi-Fi	473
Param. du réseau filaire	479
Paramètres du protocole	483
Ping	489
Bonjour	489
Filtre IP (IPv4)	489
Filtre IP (IPv6)	489
IPSec	490
Restart the network	490
Réseau en option	491
Connectivité	494
Autres	495
Paramètres de sécurité	496
Configuration rapide de la sécurité	496
Configuration rapide de la sécurité	497
Config. bloc d'interface	498
Paramètres de sécurité du périphérique	499
Sécurité d'authentification	504
Paramètres utilisateur inconnu	504
Réseau	505
Compta trav./Authentif.	506
Aj./Suppr.Application	507
Réglage/Maintenance	508
Ajustement image	508
Autres	511

9 Authentification de l'utilisateur et comptabilité (Connexion utilisateur, Compta.des travaux) 513

Vue d'ensemble de l'administration des connexions d'utilisateurs	514
Gestion du nombre de travaux à partir de l'ordinateur	514
Activer l'administration des connexions d'utilisateurs	516
Paramétrage de l'administration des connexions d'utilisateurs	517
Sécurité d'authentification	517
Ajout d'un utilisateur (Liste d'utilisateurs locaux)	519
Modification des propriétés utilisateur	522
Suppression d'un utilisateur	523
Gestion des utilisateurs qui impriment sur cette machine à partir d'un ordinateur	524
Gestion des utilisateurs de la numérisation à l'aide de TWAIN	525
Gestion des utilisateurs de la numérisation à l'aide de WIA	526
Gestion des utilisateurs qui envoient des fax à partir d'un ordinateur	528
Autorisation locale	530
Paramètres du serveur	531
Configuration des droits de l'utilisateur réseau	532
Paramètres d'autorisation de groupe	533
Paramètres d'autorisation invité	536
Obtenir la propriété d'utilisateur réseau	539
Paramètres de connexion simple	541
Paramètres de carte ID	544
Connexion PIN	546
Utilisation de l'administration des connexions d'utilisateurs	546
Aperçu de la comptabilité des travaux	547
Activation de la comptabilité des travaux	549
Comptabilité des travaux (Local)	550
Ajout d'un compte	550
Restriction de l'utilisation de la machine	551
Modification d'un compte	553
Suppression d'un compte	554
Comptabilité des travaux pour l'impression	555

Comptabilité des travaux pour la numérisation en utilisant TWAIN	557
Comptabilité des travaux pour la numérisation en utilisant WIA	558
Comptabilité des travaux pour les fax transmis à partir d'un ordinateur	559
Configuration de la comptabilité des travaux	561
Limite de compteur par défaut	561
Comptabilité du nombre de pages imprimées	562
Impr. rapport compteurs	566
Utilisation de la comptabilité des travaux	567
Appl/ restrict.	568
Nombre de copies/impressions	569
Paramètres utilisateur inconnu	570

10 Dépannage 572

Maintenance ordinaire	573
Nettoyage	573
Nettoyage glace d'exposition	573
Nettoyage verre fendu	574
Nettoyage de l'unité de transfert papier	575
Remplacement de la cartouche de toner	576
Remplacement du bac de récupération de toner	580
Dépannage	582
Résolution des dysfonctionnements	582
Problème concernant le fonctionnement de la machine	582
Problème concernant l'image imprimée	628
Problème concernant l'impression des couleurs	643
Utilisation à distance	649
Réponse aux messages	652
Liste des codes d'erreur de transmission	677
Réglage/Maintenance	722
Vue d'ensemble de Réglage/ Maintenance	722
Procédure de synchronisation des couleurs	723
Effectuer l'ajustement de l'image	727
Résolution des bourrages papier	728
Indicateurs d'emplacement bourrage	728
Retirer tout papier coincé dans le bac MF	730
Retirer les bourrages papier du Magasin 1 au Magasin 4	733
Retirer le papier coincé dans le capot arrière 1 (Alimentation)	735
Retirer le papier coincé dans le capot arrière 2	737
Retirer le papier coincé dans le capot arrière 3	738
Retirer le papier coincé dans le capot arrière 1	739
Retirer tout papier coincé dans l'unité recto-verso	741
Retirer tout bourrage papier dans le Chargeur de documents (Inversion automatique)	743

11 Annexe 745

Matériel en option	746
Présentation des équipements en option	746
Aperçu des applications	749
Lancement d'une application	749
Vérification des détails de l'application	750
Méthode de saisie de caractères	751
Écrans de saisie	751
Saisie de caractères	753
Concernant le papier	754
Spécifications papier de base	754
Choix du papier approprié	755
Papier spécial	758
Spécifications	763
Machine	763

Fonctions de copie	766
Fonction de l'imprimante	768
Fonctions du scanner	770
Chargeur de documents	771
Chargeur de papier (550 feuilles)	772
Sauvegarde de vos données	773
Sauvegarde de vos données à l'aide de NETWORK PRINT MONITOR	773
Sauvegarde de vos données à l'aide de Embedded Web Server RX	773
Sauvegarde des données à l'aide d'un lecteur USB	774
Liste des fonctions de configuration rapide de la sécurité	775
TLS	775
Paramètres côté serveur	775
Paramètres côté client	777
Paramètres Ipv4 (réseau filaire)	778
Paramètres Ipv4 (réseau sans fil)	779
Paramètres Ipv6 (réseau filaire)	780
Paramètres Ipv6 (réseau sans fil)	781
Envoyer des protocoles : Client FTP (transmission)	782
Autres protocoles : HTTP (Client)	783
Autres protocoles : SOAP	784
Autres protocoles : LDAP	785
Envoi de protocoles : SMTP (Transmis. E-mail)	786
E-mail : Paramètres utilisateur POP3	787
Protocoles d'impression	788
Envoyer des protocoles	790
Autres protocoles	791
TCP/IP : Paramètres Bonjour	793
Paramètres réseau	793
Connectivité	793
Configuration du blocage de l'interface	794
Tempo/Économie d'énergie	795
Paramètre de verrouillage du compte utilisateur	795
Param. état trav./journal travaux	795
Modifier restriction	796
Éviter l'envoi erroné des paramètres	797

1 Lecture préalable

Préface

Merci pour l'achat de cette machine.

Le présent Manuel d'utilisation constitue une aide destinée à permettre d'utiliser correctement la machine, d'effectuer la maintenance périodique et de prendre des mesures de dépannage simples nécessaire pour que la machine puisse être toujours utilisée dans des conditions optimales.

Il est recommandé de lire ce manuel avant d'utiliser la machine.

Les illustrations, écrans, paramètres, etc. du produit dans ce guide peuvent différer selon la machine que vous utilisez.

Nous recommandons l'utilisation de nos cartouches de toner originales, qui ont subi des essais de contrôle qualité rigoureux, dans un souci de qualité.

L'utilisation de cartouches de toner non originales peut causer une panne.

Nous ne sommes pas responsables des dommages causés par l'utilisation de fournitures de tiers dans cette machine.

Une étiquette est apposée sur nos fournitures originales, comme illustré ci-dessous.

Vérification du numéro de série de l'équipement

Le numéro de série de l'équipement est imprimé à l'emplacement indiqué sur la figure.

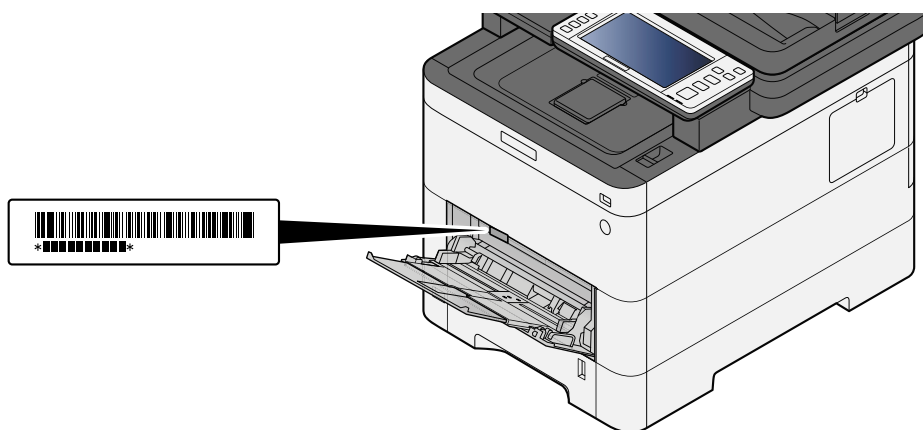

Le numéro de série de l'équipement est nécessaire pour contacter le représentant de service. Vérifier le numéro avant de contacter le représentant de service.

Caractéristiques de la machine

La machine est dotée de nombreuses fonctions utiles.

→ [Utilisation de différentes fonctions \(page 293\)](#)

Voici quelques exemples.

Optimiser le flux de travail au bureau

Accéder aux fonctions courantes d'un simple geste (Favoris)

Il est possible de prédéfinir des fonctions courantes. Une fois que les paramètres fréquemment utilisés sont enregistrés en favoris, vous pouvez appeler facilement les paramètres. L'utilisation de ce favori apporte les mêmes résultats, même s'il est utilisé par une autre personne.

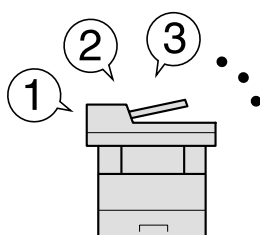

→ [Rappel des fonctions courantes \(favoris\) \(page 217\)](#)

Numériser les originaux de différents formats en une seule fois (Originaux mixtes)

Utile lors de la préparation de documents de conférence.

Vous pouvez définir les originaux de différents formats en une seule fois pour ne pas avoir à réinitialiser les originaux quel que soit leur format.

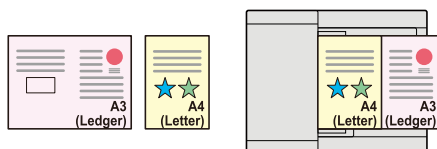

→ [Originaux mixtes \(page 317\)](#)

Numériser un grand nombre d'originaux en lots séparés et produire un seul travail (Numérisation continue)

Utile lors de la préparation de documents contenant de nombreuses pages.

S'il n'est pas possible de placer un grand nombre d'originaux dans le chargeur de documents à la fois, il est possible de numériser les originaux dans des lots séparés puis de les copier ou envoyer dans un travail unique.

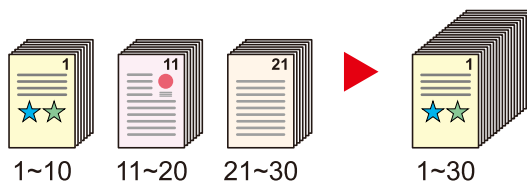

→ [Numérisation continue \(page 353\)](#)

Effectuer un seul envoi avec plusieurs options d'envoi (Envoi multiple)

Il est possible d'envoyer un même document à plusieurs destinations en utilisant une méthode différente. Vous pouvez spécifier plusieurs destinations de différentes méthodes d'envoi comme les e-mails, le SMB et le Fax. Le flux de travail est ainsi réduit en envoyant le travail en une seule fois.

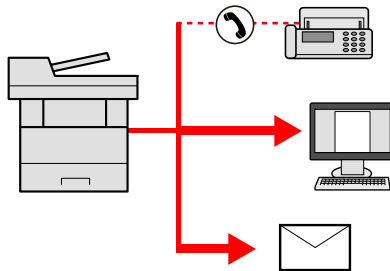

➔ [Envoi vers différents types de destinations \(Envoi multiple\) \(page 254\)](#)

Enregistrer des documents souvent utilisés dans la machine (Boîte personnalisée)

Le document souvent utilisé peut être enregistré dans la machine et imprimé lorsque cela est nécessaire.

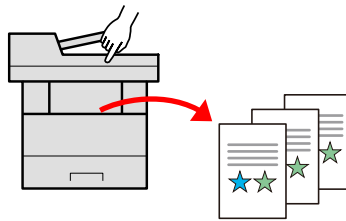

➔ [Utilisation de boîtes de documents \(page 267\)](#)

Économiser l'énergie et les coûts

Économiser l'énergie en fonction des besoins (Fonction économie d'énergie)

La machine est dotée d'une fonction d'économie d'énergie qui la fait passer automatiquement en mode veille. Il est possible de définir un niveau de récupération économie d'énergie approprié en fonction de l'utilisation. De plus, la machine peut automatiquement être passée en mode veille et le quitter à une heure spécifiée, chaque jour de la semaine.

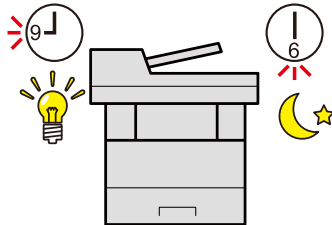

→ [Fonction économie d'énergie \(page 87\)](#)

Impression avec consommation réduite de toner (EcoPrint)

Cette fonction permet d'économiser le toner.

Lorsqu'il est nécessaire de vérifier le contenu imprimé, comme les impressions d'essai ou les documents pour confirmation interne, utiliser cette fonction pour économiser du toner.

Utiliser cette fonction lorsqu'une impression haute qualité n'est pas nécessaire.

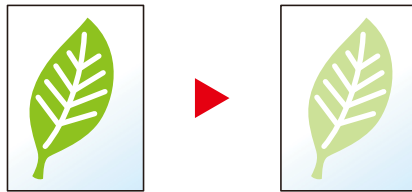

→ [EcoPrint \(page 328\)](#)

Réduire l'utilisation de papier (Impression avec économie de papier)

Il est possible d'imprimer sur les deux côtés du papier. Il est aussi possible d'imprimer plusieurs originaux sur une feuille.

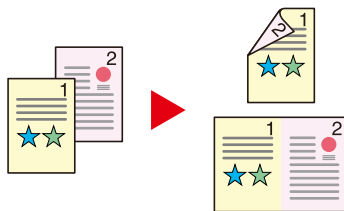

→ [Combiner \(page 341\)](#)

→ [Recto verso \(page 348\)](#)

Ignorer les pages blanches lors d'une impression (Ignorer les pages blanches)

Lorsque des feuilles vierges sont présentes dans un document scanné, cette fonction ignore les pages blanches et imprime uniquement celles présentant du contenu.

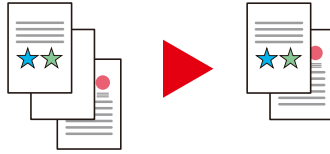

→ [Sauter page blanche \(page 360\)](#)

Créer des documents attrayants

Empêcher l'effet de copie d'image (Éviter effet copie)

Il est possible d'éviter l'effet de copie de l'image sur le verso d'une feuille lors de la numérisation d'originaux fins.

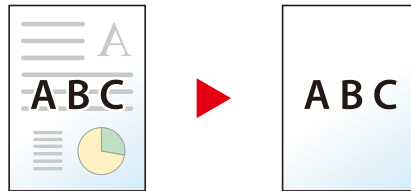

→ [Eviter effet copie \(page 336\)](#)

Renforcer la sécurité

Protéger un fichier PDF par mot de passe (Fonctions de cryptage PDF)

Utiliser les options de sécurité par mot de passe du format PDF pour limiter l'affichage, l'impression et la modification du document.

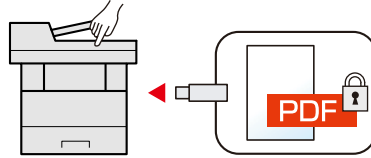

→ [Fonctions de cryptage PDF \(page 369\)](#)

Protéger les données sur le SSD (Cryptage/Écrasement)

Il est possible d'écraser automatiquement les données inutiles qui restent sur le SSD.

Pour éviter toute fuite externe, la machine est capable de crypter les données avant de les inscrire sur le SSD.

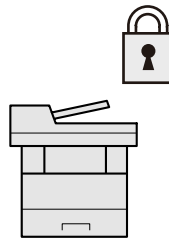

→ [\[Sécurité des données\] \(page 501\)](#)

Éviter la perte des documents finis (Impression privée)

L'enregistrement temporaire des travaux d'impression dans la boîte de document principale et leur éjection à l'avant du périphérique peut empêcher la récupération de ces documents par d'autres personnes.

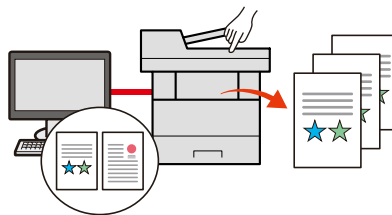

→ [Impression de documents à partir de la boîte Impression privée \(page 195\)](#)

Connexion par carte ID (Authentification de carte)

Il est possible de se connecter simplement en passant une carte ID. Il n'est pas nécessaire de saisir un nom d'utilisateur et un mot de passe.

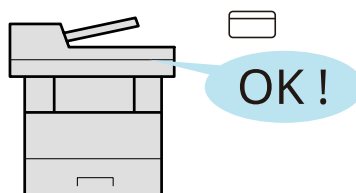

→ [Card Authentication Kit\(B\) AC <IC card authentication kit \(Activate\)> \(page 746\)](#)

Renforcer la sécurité (Paramètres pour l'administrateur)

Différentes fonctions permettant de renforcer la sécurité sont disponibles pour les administrateurs.

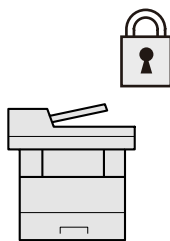

→ [Renforcement de la sécurité \(page 105\)](#)

Prévenir l'exécution d'un programme malveillant (Liste blanche)

Empêcher l'exécution d'un programme malveillant, l'altération du logiciel et gérer la fiabilité du système.

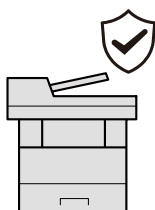

→ [Liste blanche \(page 500\)](#)

Utiliser les fonctions plus efficacement

Rendre la machine silencieuse (Mode silencieux)

Il est possible de rendre la machine silencieuse en réduisant son bruit de fonctionnement. Ce mode peut être configuré en fonction du travail.

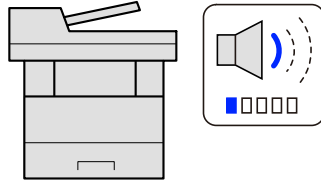

➔ [Mode silencieux \(page 357\)](#)

Étendre les fonctions en fonction des besoins (Application)

Les fonctionnalités de la machine peuvent être étendues en installant des applications.

Des applications comme la fonction de numérisation et la fonction d'authentification sont disponibles pour faciliter le travail quotidien.

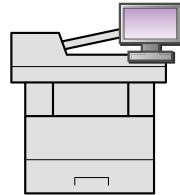

➔ [Utilisation d'applications \(page 225\)](#)

Installer la machine sans se soucier des câbles réseau (réseau sans fil)

S'il existe un environnement LAN sans fil, il est possible d'installer l'unité sans se préoccuper du câblage du réseau. De plus, Wi-Fi Direct, etc. sont pris en charge.

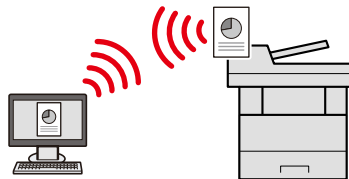

➔ [Configuration du réseau sans fil \(page 78\)](#)

Utiliser le lecteur USB (Lecteur USB)

Utile lorsqu'il est nécessaire d'imprimer des documents hors du bureau ou s'il n'est pas possible d'imprimer des documents depuis l'ordinateur.

Il est possible d'imprimer le document depuis le lecteur USB en le branchant directement sur la machine.

L'original numérisé sur la machine peut également être enregistré dans le lecteur USB.

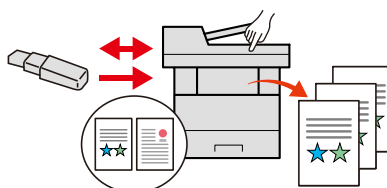

➔ [Utilisation d'un lecteur USB amovible \(page 288\)](#)

➔ [Enregistrement de documents dans le lecteur USB \(numérisation vers USB\) \(page 291\)](#)

Spécifier un format de format de fichier image (Format de fichier)

Il est possible de choisir parmi différents formats pour l'envoi/stockage d'images.

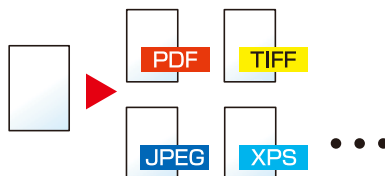

➔ [Format de fichier : \(page 365\)](#)

Numériser les originaux longs (Original long)

Vous pouvez numériser les originaux longs tels qu'un Contrat et un Journal de données.

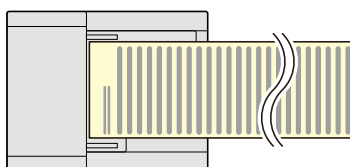

➔ [Original long \(page 364\)](#)

Détecter le chargement multiple des originaux (Détecter chargement multiple orig.)

Lors de la numérisation d'un document depuis le chargeur de documents, la numérisation est automatiquement arrêtée si plusieurs pages sont chargées à la fois.

Cette fonction est disponible uniquement pour P-C4067i MFP et P-C4063i MFP.

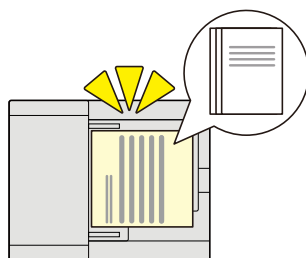

➔ [Dét. charg. mult. orig. \(page 358\)](#)

Détecter les originaux dont les coins sont recourbés (Détection des originaux dont les coins sont recourbés)

Lors de la numérisation d'un document depuis le chargeur de documents, la numérisation est automatiquement arrêtée si un document avec un coin plié est détecté.

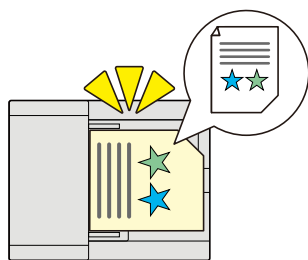

➔ [Détection orig. coin plié \(page 359\)](#)

Effectuer des opérations à distance (Embedded Web Server RX)

Il est possible d'accéder à la machine à distance pour imprimer, envoyer ou télécharger des données. Les administrateurs peuvent configurer les paramètres de comportement ou de gestion de la machine.

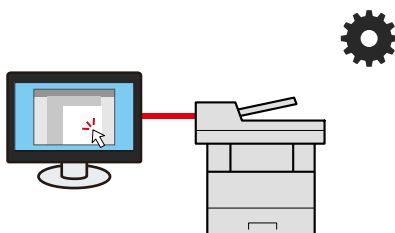

➔ [Embedded Web Server RX \(page 108\)](#)

Fonctions de qualité de la couleur et de l'image

La machine est équipée de plusieurs fonctions de qualité de la couleur et de l'image. Il est possible de régler l'image numérisée, le cas échéant.

Modes couleur de base

Les modes couleur de base sont les suivants.

Couleur auto

Reconnaît automatiquement si les documents numérisés sont en couleur ou en noir et blanc.

Image de référence

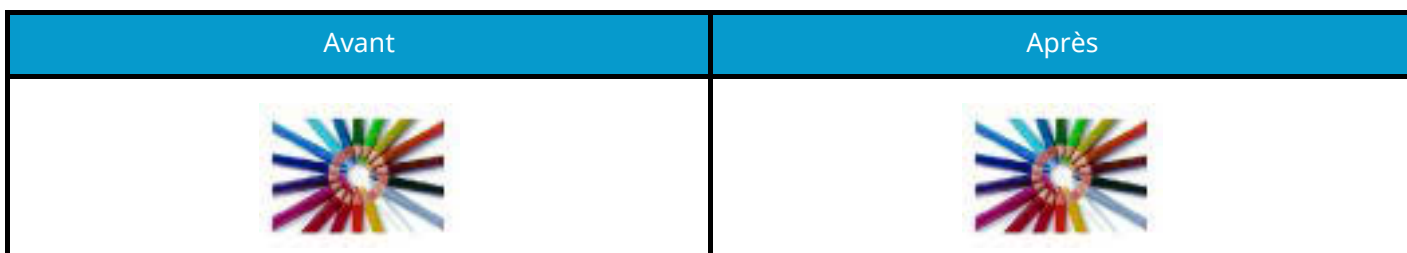

Couleur

Numérise le document en couleur.

Image de référence

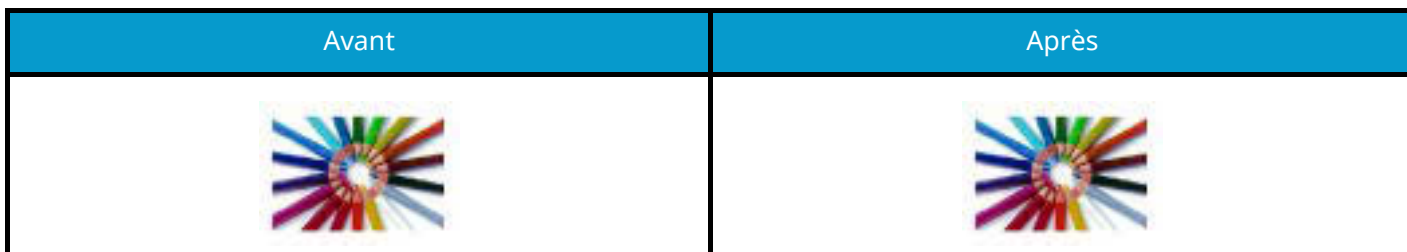

Nuances de gris

Numérise un document en nuances de gris.

Image de référence

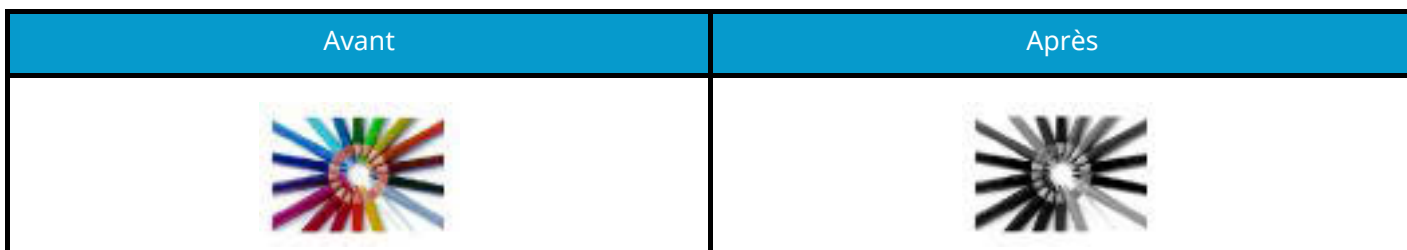

Noir & Blanc

Numérise le document en noir et blanc.

Image de référence

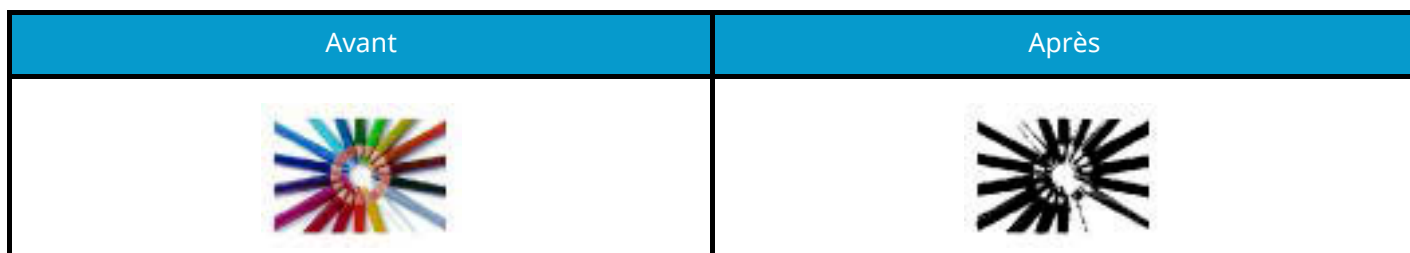









Pour plus d'informations, se reporter à la section suivante.

➔ [Sélection couleurs \(page 329\)](#)

Réglage de la qualité de l'image et de la couleur

Pour régler la qualité de l'image ou la couleur d'une image, utiliser les fonctions suivantes.

Régler précisément la couleur







Je veux...	Image échantillon (avant)	Image échantillon (après)	Fonction
Régler la densité.			Densité
Régler la couleur en renforçant les tons de bleu ou de rouge. Exemple : Renforcement des tons de rouge			Balance des couleurs
Modifier l'image en réglant de façon individuelle chacune des six couleurs : rouge, bleu, vert, cyan, magenta et jaune. Exemple : Modification des tons de rouge proches de jaune à jaune, et des tons de cyan proches de bleu à bleu			Réglage de la teinte
Régler la pureté.			Pureté

Pour plus d'informations, se reporter à la section suivante :

- ➔ [Densité \(page 324\)](#)
- ➔ [Balance des couleurs \(page 330\)](#)
- ➔ [Ajustez teinte \(page 331\)](#)
- ➔ [Pureté \(page 335\)](#)

Régler précisément la qualité de l'image





Je veux...	Image échantillon (avant)	Image échantillon (après)	Fonction
Accentuer ou estomper le contour de l'image. Exemple : Accentuer les contours de l'image			Netteté

Je veux...	Image échantillon (avant)	Image échantillon (après)	Fonction
Régler la différence entre les zones claires et sombres de l'image.			Contraste
Assombrir ou éclaircir l'arrière-plan (la zone sans texte ni image) d'un document. Exemple : Éclaircissement de l'arrière-plan			Densité d'arrière-plan
Éviter l'effet copie sur des originaux recto verso.			Éviter l'effet copie

Pour plus d'informations, se reporter à la section suivante :

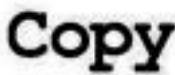
- ➔ [Netteté \(page 333\)](#)
- ➔ [Contraste \(page 337\)](#)
- ➔ [Rég. densité arrière-plan \(page 334\)](#)
- ➔ [Eviter effet copie \(page 336\)](#)

Régler l'image numérisée

Je veux...	Image échantillon (avant)	Image échantillon (après)	Fonction
Réduire le format du fichier et produire clairement les caractères.			Format de fichier : [PDF haute compr.]
Convertir un document papier en PDF avec texte pouvant faire l'objet d'une recherche.			Format de fichier : [Reconnaissance texte OCR] de [PDF] ou [PDF haute compr.]

Pour plus d'informations, se reporter à la section suivante :

- ➔ [Format de fichier : \(page 365\)](#)

Manuels fournis avec la machine

Les manuels ci-après sont fournis avec la machine. Se reporter à chaque manuel selon les besoins. Les guides peuvent être téléchargés dans le Centre de téléchargement. Pour afficher les guides sur l'ordinateur, Adobe Reader Version 8.0 ou ultérieure doit être installé.

Le contenu de ces manuels peut faire l'objet de modifications sans préavis dans le but d'améliorer les performances de la machine.

Triumph-Adler

<https://www.triumph-adler.com/ta-en-de/customer-service/download-centre>

<https://www.triumph-adler.com/ta-de-de/kundendienst/download-center>

UTAX

<https://www.utax.com/en-de/hardware/office-printer-and-mfp/download-centre>

<https://www.utax.com/de-de/hardware/buerodrucker-und-mfp/download-center>

Pour installer la machine :	<p>Guide d'installation</p> <p>Explique la procédure de configuration à suivre dans l'ordre pour imprimer avec cette machine.</p>
Commencer à utiliser rapidement la machine	<p>Quick Guide</p> <p>Explique les opérations fréquemment utilisées et ce qu'il convient de faire en cas de problème.</p> <p>Ce manuel imprimé est livré avec la machine.</p>
Pour une utilisation sûre de la machine	<p>Manuel de Sécurité</p> <p>Fournit des consignes de sécurité et des précautions pour l'environnement d'installation et l'utilisation de la machine. S'assurer de lire ce manuel avant d'utiliser la machine.</p> <p>Ce manuel imprimé est livré avec la machine.</p> <p>Manuel de Sécurité (P-C4067i MFP/P-C4063i MFP/P-C3567i MFP/P-C3563i MFP)</p> <p>Indique l'espace requis pour l'installation de la machine et décrit les étiquettes de précaution et les autres informations de sécurité. S'assurer de lire ce manuel avant d'utiliser la machine.</p> <p>Ce manuel imprimé est livré avec la machine.</p>
Exploiter pleinement la machine	<p>Manuel d'utilisation (ce guide)</p> <p>Explique comment charger le papier et effectuer les opérations de copie, impression et numérisation et indique les paramètres par défaut et d'autres informations.</p>
Utiliser les fonctions du fax	<p>Manuel d'utilisation du FAX</p> <p>Explique comment utiliser les fonctions du fax.</p>
Utiliser la carte ID	<p>Card Authentication Kit (B) (Option) Operation Guide</p> <p>Explique comment effectuer l'authentification avec la carte ID.</p>
Renforcer la sécurité	<p>Data Encryption/Overwrite Operation Guide</p> <p>Explique comment introduire et utiliser la fonction Cryptage données/Écraser et comment écraser et crypter les données.</p>

<p>Enregistrer facilement les informations de la machine et configurer les paramètres</p>	<p>Embedded Web Server RX User Guide</p> <p>Explique comment accéder à la machine depuis un ordinateur à l'aide d'un navigateur Web pour contrôler et modifier les paramètres.</p>
<p>Imprimer des données depuis un ordinateur</p>	<p>Printing System Driver User Guide</p> <p>Explique comment installer le pilote de l'imprimante et utiliser la fonction imprimante.</p>
<p>Surveiller la machine et les imprimantes sur le réseau</p>	<p>NETWORK PRINT MONITOR User Guide</p> <p>Explique comment surveiller le système d'impression réseau (la machine) avec NETWORK PRINT MONITOR.</p>
<p>Numériser les images et enregistrer les informations</p>	<p>File Management Utility User Guide</p> <p>Explique comment utiliser File Management Utility pour définir divers paramètres et envoyer et enregistrer les documents numérisés.</p>
<p>Imprimer sans utiliser le pilote d'imprimante</p>	<p>PRESCRIBE Command Reference</p> <p>Décrit le langage natif de l'imprimante (commandes PRESCRIBE).</p> <p>PRESCRIBE Technical Reference</p> <p>Décrit les fonctions de commande PRESCRIBE et le contrôle pour chaque type d'émulation.</p>
<p>Imprimer directement un fichier PDF</p>	<p>Network Tool for Direct Printing Operation Guide</p> <p>Explique comment imprimer des fichiers PDF sans lancer Adobe Acrobat ou Reader.</p>
<p>Régler la position d'impression ou de numérisation</p>	<p>Maintenance Menu User Guide</p> <p>Le menu Maintenance fournit une explication sur comment configurer les paramètres d'impression, de numérisation, et autres paramètres</p>

À propos du manuel d'utilisation (ce manuel)

Structure du manuel

Le manuel d'utilisation contient les chapitres suivants :

Chapitre	Table des matières
Lecture préalable	Fournit des précautions concernant l'utilisation de la machine et des informations sur les marques.
Installation et préparation de la machine	Explique les noms des pièces, les connexions des câbles, l'installation du logiciel, la connexion, la déconnexion et les autres thèmes concernant l'administration de la machine.
Préparation à l'utilisation	Explique les préparations et les paramètres nécessaires pour utiliser la machine, par exemple comment utiliser charger le papier et créer un carnet d'adresses.
Impression à partir de l'ordinateur	Explique la méthode d'impression de base.
Opérations sur la machine	Explique les procédures de base pour l'utilisation de la machine, par exemple le placement des originaux, la réalisation de copies, l'envoi de documents et l'utilisation des boîtes de document.
Utilisation de différentes fonctions	Explique les fonctions pratiques disponibles sur la machine.
Statut/Annul. Job	Explique comment vérifier le statut d'un travail et l'historique des travaux et comment annuler les travaux en cours de traitement ou en attente d'impression. Explique également comment vérifier les niveaux de papier et de toner, comment vérifier le statut de la machine et comment annuler une transmission de fax.
Menu système	Décrit le menu système et explique comment il intervient dans l'utilisation de la machine.
Authentification de l'utilisateur et comptabilité (Connexion utilisateur, Compta.des travaux)	Explique la connexion d'utilisateur et la comptabilité des travaux.
Dépannage	Explique les actions à réaliser lorsqu'il manque du toner, lorsqu'une erreur s'affiche ou lorsqu'un bouchage papier ou un autre problème se produit.
Annexe	Décrit les options pratiques disponibles pour la machine. Fournit des informations sur les types de supports et les formats de papier, ainsi qu'un glossaire des termes. Explique la saisie de caractères et répertorie les spécifications de la machine.

Conventions utilisées dans ce manuel

Adobe Reader est utilisé à titre d'exemple dans les explications ci-dessous.

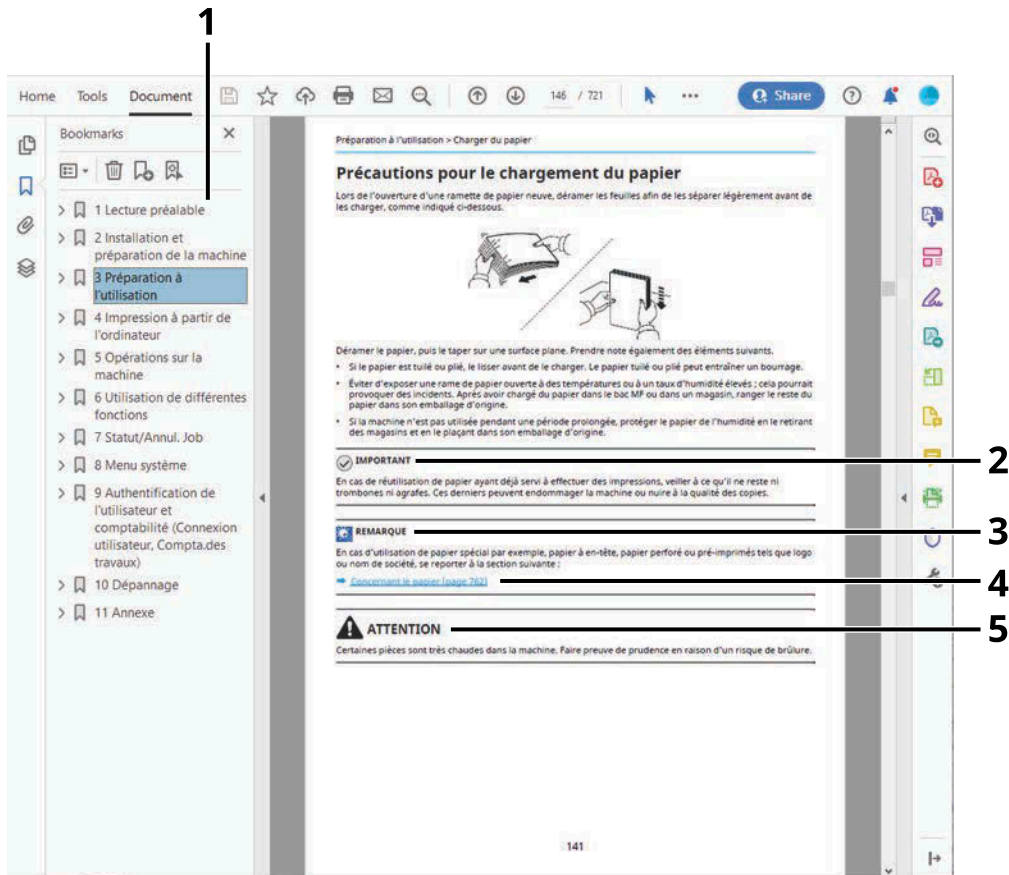

- 1 Cliquer sur un élément dans la table des matières pour passer à la page correspondante.
- 2 Indique les exigences et les restrictions opérationnelles pour utiliser la machine correctement et éviter les dégâts à la machine ou autres dégâts matériels.
- 3 Indique des explications supplémentaires et des informations de référence pour les opérations.
- 4 Cliquer sur le texte souligné pour passer à la page correspondante.
- 5 Indique que le non-respect de ces points ou le manque d'attention vis-à-vis de ceux-ci risque de provoquer des blessures graves ou d'occasionner des dommages mécaniques.

REMARQUE

L'élément qui s'affiche dans Adobe Ready varie selon son utilisation. Si la table des matières ou les outils ne s'affichent pas, se reporter à l'aide d'Adobe Reader.

Certains éléments sont indiqués dans ce manuel par les conventions décrites ci-dessous.

Convention	Description
[]	Indique les touches et les boutons.
« »	Indique un message.

Conventions utilisées dans les procédures pour l'utilisation de cette machine

Dans ce manuel d'utilisation, le fonctionnement continu des touches sur l'écran tactile est le suivant :

Procédure réelle

- 1 Appuyer sur la touche [Menu Système/Compteur].
- 2 Sélectionner [Paramètresmachine].
- 3 Faire descendre l'écran (le faire glisser)
- 4 Sélectionner [Son].

Procédure indiquée dans ce guide

Touche [Menu Système/Compteur] > [Paramètresmachine] > [Son]

Procédure réelle

1 Sélectionner [Compta trav./Authentif.].

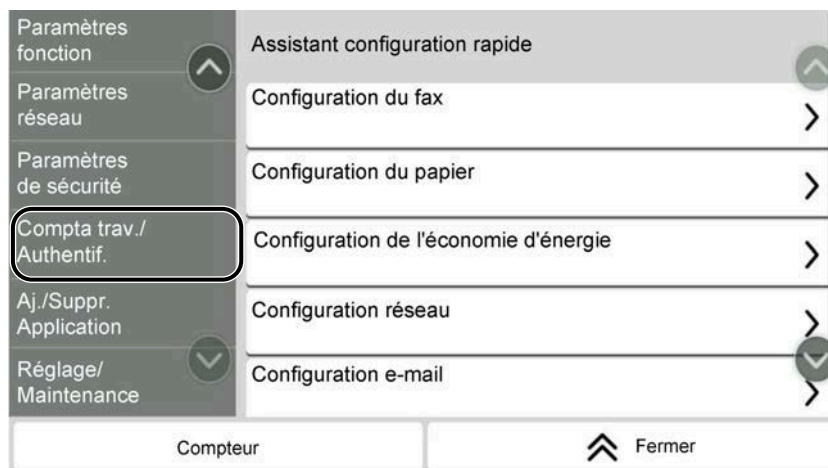

2 Sélectionner [Compta. travaux] depuis « Param compta. travaux ».



Procédure indiquée dans ce guide

[Compta trav./Authentif.] > « Param compta. travaux » [Compta. travaux]

Pour plus d'informations sur le fonctionnement de l'écran tactile, se reporter à la section suivante :

➔ [Utilisation de l'écran tactile \(page 53\)](#)

Format de papier

Les formats de papier tels que A5 et Statement peuvent être utilisés aussi bien dans le sens horizontal que vertical. Pour distinguer les orientations lorsque ces formats sont utilisés, « R » est ajouté aux formats dont l'orientation utilisée est horizontale.

Placer le papier dans le sens vertical

Lors du chargement dans le magasin

Position de réglage (X=Largeur, Y=Longueur)	Icône de l'écran tactile	Format indiqué dans ce manuel
		A5-R, Statement-R

Lors du chargement dans le bac MF

Position de réglage (X=Largeur, Y=Longueur)	Icône de l'écran tactile	Format indiqué dans ce manuel
		A5-R, Statement-R

Les formats de papier pouvant être utilisés varient selon la fonction et le chargeur de papier. Pour plus d'informations, se reporter à la section suivante.

➔ [Spécifications \(page 762\)](#)

Placer le papier dans le sens horizontal

Lors du chargement dans le magasin

Position de réglage (X=Largeur, Y=Longueur)	Icône de l'écran tactile	Format indiqué dans ce manuel
		A5, Statement

Lors du chargement dans le bac MF

Position de réglage (X=Largeur, Y=Longueur)	Icône de l'écran tactile	Format indiqué dans ce manuel
		A5, Statement

Les formats de papier pouvant être utilisés varient selon la fonction et le chargeur de papier. Pour plus d'informations, se reporter à la section suivante.

→ [Spécifications \(page 762\)](#)

Avis

Conventions en matière de sécurité

Les sections du présent manuel ainsi que les éléments de la machine marqués de symboles sont des avertissements de sécurité, destinés, d'une part, à assurer la protection de l'utilisateur, d'autres personnes et des objets environnants et, d'autre part, à garantir une utilisation correcte et sûre de la machine. Les symboles et leur signification figurent ci-dessous.



AVERTISSEMENT :

le non-respect de ces points ou le manque d'attention vis-à-vis de ceux-ci risque de provoquer des blessures graves, voire la mort.



ATTENTION :

Indique que le non-respect de ces points ou le manque d'attention vis-à-vis de ceux-ci risque de provoquer des blessures graves ou d'occasionner des dommages mécaniques.

Symboles

Le symbole  indique que la section concernée comprend des avertissements de sécurité. Ils attirent l'attention du lecteur sur des points spécifiques.



[Avertissement d'ordre général]



[Avertissement relatif à une température élevée]

Le symbole  indique que la section concernée contient des informations sur des opérations interdites. Il précède les informations spécifiques relatives à ces opérations interdites.



[Avertissement relatif à une opération interdite]



[Démontage interdit]

Le symbole  indique que la section concernée contient des informations sur des opérations qui doivent être exécutées. Il précède les informations spécifiques relatives à ces opérations requises.



[Alerte relative à une action requise]



[Retirer la fiche du cordon d'alimentation de la prise]



[Toujours brancher la machine sur une prise raccordée à la terre]



REMARQUE

Un original qui ressemble à un billet de banque ne peut pas être correctement parce que cet appareil est équipé d'un dispositif de prévention contre la contrefaçon.

Environnement

Les conditions d'environnement d'utilisation sont les suivantes :

Température	10 à 32,5 °C/50 à 90,5 °F Cependant, l'humidité ne doit pas dépasser 70 % lorsque la température est de 90,5°F (32,5 °C).
Humidité	10 à 80 % Cependant, la température ne doit pas dépasser 86°F (30 °C) lorsque l'humidité est de 80 %.

Éviter les emplacements suivants lorsque vous sélectionnez un site d'accueil pour la machine.

- Éviter la proximité d'une fenêtre ou l'exposition directe à la lumière du soleil.
- Éviter les endroits soumis aux vibrations.
- Éviter les endroits soumis à d'importantes fluctuations de température.
- Éviter les endroits directement exposés à l'air chaud ou à l'air froid.
- Éviter les endroits mal ventilés.

De petites quantités d'ozone sont libérées pendant les opérations de copie, mais ces quantités ne représentent aucun risque pour l'être humain.

Si toutefois la machine est utilisée pendant une période prolongée dans une pièce mal aérée ou en cas de tirage d'un très grand nombre de copies, l'odeur dégagée peut devenir inconfortable.

Afin de conserver un environnement de travail approprié au tirage de copies, nous recommandons d'aérer correctement la pièce.

Précautions lors de l'utilisation

Précautions à prendre lors de la manipulation de consommables



ATTENTION

Ne pas tenter d'incinérer les parties contenant du toner. Des étincelles dangereuses risquent de provoquer des brûlures.

Conserver les parties contenant du toner hors de portée des enfants.

Si le toner s'écoule d'une partie contenant du toner, éviter l'inhalation, l'ingestion ainsi que le contact avec les yeux ou la peau.

- En cas d'inhalation de toner, se rendre dans un endroit aéré et se gargariser avec de grandes quantités d'eau. En cas de toux, consulter un médecin.
- En cas d'ingestion de toner, se rincer la bouche et boire 1 ou 2 verres d'eau pour diluer le produit dans l'estomac. Si nécessaire, consulter un médecin.
- En cas de contact du toner avec les yeux, rincer abondamment à l'eau courante. En cas d'inconfort persistant, consulter un médecin.
- En cas de contact du toner avec la peau, laver avec du savon et de l'eau.

Ne pas tenter de forcer l'ouverture ou de détruire les parties contenant du toner.

Autres précautions

Renvoyer la cartouche de toner usagée et le bac de récupération de toner au concessionnaire ou au service après-vente. Les cartouches de toner et les bacs de récupération de toner seront recyclés ou détruits conformément aux réglementations locales.

Ne pas stocker la machine dans un local exposé à la lumière directe du soleil.

Stocker la machine dans un local ayant une température inférieure à 40 °C et ne risquant pas de subir des variations brutales de température ou d'humidité.

Si la machine n'est pas utilisée pendant une période prolongée, retirer le papier du magasin et du bac MF et le placer dans son emballage d'origine.

Conformité

KYOCERA Document Solutions Inc. déclare par la présente que l'équipement radio type P-C3563i MFP, P-C3567i MFP, P-C4063i MFP, P-C4067i MFP est conforme à la Directive 2014/53/EU.

Le texte complet de la déclaration européenne de conformité est disponible à l'adresse Internet suivante :

Triumph-Adler

<https://www.triumph-adler.com/ta-en-de/customer-service/download-centre>

<https://www.triumph-adler.com/ta-de-de/kundendienst/download-center>

UTAX

<https://www.utax.com/en-de/hardware/office-printer-and-mfp/download-centre>

<https://www.utax.com/de-de/hardware/buerodrucker-und-mfp/download-center>

Nom de module, Option	Ver. logiciel	Bande de fréquence à laquelle l'équipement radio fonctionne :	Puissance radioélectrique maximale transmise dans la bande de fréquence dans laquelle l'équipement radio fonctionne :
IB-51 (option)	2.2.6	2,4 GHz	100 mW
IB-37 (option)	1,0	2,4 GHz	100 mW
		5 GHz	50 mW - 1 W
IB-38 (option)	1,0	2,4 GHz	100 mW

Restriction légale concernant la copie ou la numérisation

Il peut être interdit de copier et de numériser des documents protégés par des droits d'auteur sans l'autorisation préalable du propriétaire des droits d'auteur (copyright).

La copie ou la numérisation des articles suivants est interdite et peut faire l'objet de poursuites judiciaires. Cette liste n'est pas exhaustive. Ne copiez pas et ne numérisez pas volontairement les articles qui ne doivent pas être copiés ou numérisés.

- Monnaie de papier
- Billets de banque
- Actions et obligations
- Timbres
- Passeport
- Certificats

La législation et les réglementations locales peuvent interdire ou restreindre la copie et la numérisation d'articles non mentionnés ci-dessus.

Précautions de sécurité lors de l'utilisation du réseau LAN sans fil (si équipé)

Le réseau LAN sans fil permet aux informations d'être échangées entre des points d'accès sans fil au lieu d'utiliser un câble réseau, ce qui permet la libre mise en place d'une connexion WLAN dans une zone dans laquelle des ondes radio peuvent être émises.

D'un autre côté, les problèmes suivants peuvent survenir si des paramètres de sécurité ne sont pas configurés car les ondes radio peuvent traverser des obstacles (comme des murs) et se propager partout dans une zone déterminée.

Affichage secret de contenus de communication

Une tierce personne ayant des objectifs malveillants pourrait intentionnellement surveiller les ondes radio et obtenir un accès non autorisé aux contenus de communication suivants.

- Informations personnelles y compris des ID, des mots de passe et des numéros de carte de crédit
- Contenus de messages d'e-mails

Intrusion illégale

Une tierce personne ayant des intentions malveillantes peut obtenir un accès non autorisé à des réseaux personnels ou d'entreprise et mener les actions illégales suivantes.

- Extraction d'informations personnelles et confidentielles (fuite d'informations)
- Communication en se faisant passer pour une personne spécifique et en diffusant des informations non autorisées (usurpation)
- Modification et retransmission de communications interceptées (falsification)
- Transmission de virus informatiques et destruction de données et de systèmes (destruction)

Les cartes LAN sans fil et les points d'accès sans fil contiennent des mécanismes de sécurité intégrés pour régler ces problèmes et réduire la probabilité de leur occurrence en configurant les paramètres de sécurité des produits LAN sans fil lorsque le produit est utilisé.

Nous recommandons aux clients d'adopter un comportement responsable et de faire preuve de jugement lors de la configuration des paramètres de sécurité, ainsi que de s'assurer de comprendre entièrement les problèmes pouvant survenir lors de l'utilisation du produit sans configuration des paramètres de sécurité.

Utilisation limitée de ce produit (si équipé)

- Les ondes radio émises par ce produit peuvent affecter les équipements médicaux. Lors de l'utilisation de ce produit dans une institution médicale ou à proximité d'instruments médicaux, il faut utiliser ce produit en respectant soit les instructions et précautions indiquées par l'administrateur de l'institution, soit celles qui sont affichées sur les instruments médicaux.
- Les ondes radio émises par ce produit peuvent affecter les équipements à contrôle automatique comme les portes automatiques et les alarmes incendie. Lors de l'utilisation de ce produit à proximité d'un équipement à contrôle automatique, utiliser ce produit en respectant les instructions et précautions indiquées sur l'équipement à contrôle automatique.
- En cas d'utilisation de ce produit sur des périphériques directement liés au service comme des avions, des trains, des bateaux et des voitures, ou si ce produit est utilisé sur des applications nécessitant une fiabilité et une sécurité importante pour fonctionner, sur des périphériques requérant de la précision comme ceux employés dans la prévention des catastrophes et de la criminalité, ceux utilisés à différentes fins de sécurité, veuillez utiliser ce produit en prenant en compte la conception de sécurité de l'ensemble du système y compris l'adoption d'une conception à sécurité intégrée et d'une conception de redondance pour la gestion de la sécurité et de la fiabilité de l'ensemble du système. Ce produit n'est pas destiné à une utilisation sur des applications requérant une fiabilité et une sécurité importantes y compris des instruments aérospatiaux, des équipements de communication principale, des équipements de contrôle de l'énergie nucléaire et des équipements médicaux ; ainsi, la décision d'utiliser ou non ce produit dans ces applications doit être mûrement réfléchie.

Informations légales et de sécurité

Toute reproduction non autorisée de l'ensemble ou d'une partie de ce document est interdite, à l'exception des exceptions à la législation sur les droits d'auteur.

Marques commerciales

- PRESCRIBE est une marque déposée de Kyocera Corporation.
- KPDL est une marque de Kyocera Corporation.
- Active Directory, Azure, Excel, Microsoft, Microsoft 365, Microsoft Edge, PowerPoint, Windows et Windows Server sont des marques déposées ou des marques de Microsoft Corporation aux États-Unis et/ou dans d'autres pays.
- PCL est une marque déposée de Hewlett-Packard Company.
- Adobe, Acrobat, PostScript et Reader sont des marques déposées ou des marques d'Adobe Inc. aux États-Unis et/ou dans d'autres pays.
- Ethernet est une marque déposée de Fuji Xerox Co., Ltd.
- IBM et IBM PC/AT sont des marques de International Business Machines Corporation.
- AppleTalk, Bonjour, Mac et Mac OS sont des marques d'Apple Inc., enregistrées aux États-Unis et dans d'autres pays.
- Toutes les polices européennes installées sur cette machine sont sous contrat de licence de Monotype Imaging Inc.
- Helvetica, Palatino et Times sont des marques déposées de Linotype GmbH.
- ITC Avant Garde Gothic, ITC Bookman, ITC ZapfChancery et ITC ZapfDingbats sont des marques déposées de International Typeface Corporation.
- ThinPrint est une marque de Cortado AG en Allemagne et dans d'autres pays.
- Les polices UFST™ MicroType® de Monotype Imaging Inc. sont installées sur cette machine.
- iPad, iPhone et iPod touch sont des marques d'Apple Inc., enregistrées aux États-Unis et dans d'autres pays.
- AirPrint et le logo AirPrint sont des marques déposées d'Apple Inc.
- iOS est une marque ou marque déposée de Cisco aux États-Unis et dans d'autres pays, utilisée sous licence par Apple Inc.
- Google est une marque et/ou une marque déposée de Google LLC.
- Mopria™ est une marque déposée de Mopria™ Alliance.
- Wi-Fi, Wi-Fi Direct et Wi-Fi Protected Setup sont des marques et/ou des marques déposées de Wi-Fi Alliance.
- RealVNC, VNC et RFB sont des marques déposées de RealVNC Ltd. aux États-Unis et dans d'autres pays.

Tous les noms de produit et de marques mentionnés sont des marques ou des marques déposées de leurs propriétaires respectifs. Ni™ ni® ne seront spécifiés dans le texte principal.

Monotype Imaging License Agreement

- 1 Software shall mean the digitally encoded, machine readable, scalable outline data as encoded in a special format as well as the UFST Software.
- 2 You agree to accept a non-exclusive license to use the Software to reproduce and display weights, styles and versions of letters, numerals, characters and symbols (Typefaces) solely for your own customary business or personal purposes at the address stated on the registration card you return to Monotype Imaging. Under the terms of this License Agreement, you have the right to use the Fonts on up to three printers. If you need to have access to the fonts on more than three printers, you need to acquire a multiuser license agreement which can be obtained from Monotype Imaging. Monotype Imaging retains all rights, title and interest to the Software and Typefaces and no rights are granted to you other than a License to use the Software on the terms expressly set forth in this Agreement.
- 3 To protect proprietary rights of Monotype Imaging, you agree to maintain the Software and other proprietary information concerning the Typefaces in strict confidence and to establish reasonable procedures regulating access to and use of the Software and Typefaces.
- 4 You agree not to duplicate or copy the Software or Typefaces, except that you may make one backup copy. You agree that any such copy shall contain the same proprietary notices as those appearing on the original.
- 5 This License shall continue until the last use of the Software and Typefaces, unless sooner terminated. This License may be terminated by Monotype Imaging if you fail to comply with the terms of this License and such failure is not remedied within thirty (30) days after notice from Monotype Imaging. When this License expires or is terminated, you shall either return to Monotype Imaging or destroy all copies of the Software and Typefaces and documentation as requested.
- 6 You agree that you will not modify, alter, disassemble, decrypt, reverse engineer or decompile the Software.
- 7 Monotype Imaging warrants that for ninety (90) days after delivery, the Software will perform in accordance with Monotype Imaging-published specifications, and the diskette will be free from defects in material and workmanship. Monotype Imaging does not warrant that the Software is free from all bugs, errors and omissions.

The parties agree that all other warranties, expressed or implied, including warranties of fitness for a particular purpose and merchantability, are excluded.
- 8 Your exclusive remedy and the sole liability of Monotype Imaging in connection with the Software and Typefaces is repair or replacement of defective parts, upon their return to Monotype Imaging.

In no event will Monotype Imaging be liable for lost profits, lost data, or any other incidental or consequential damages, or any damages caused by abuse or misapplication of the Software and Typefaces.
- 9 Massachusetts U.S.A. law governs this Agreement.
- 10 You shall not sublicense, sell, lease, or otherwise transfer the Software and/or Typefaces without the prior written consent of Monotype Imaging.
- 11 Use, duplication or disclosure by the Government is subject to restrictions as set forth in the Rights in Technical Data and Computer Software clause at FAR 252-227-7013, subdivision (b)(3)(ii) or subparagraph (c)(1)(ii), as appropriate. Further use, duplication or disclosure is subject to restrictions applicable to restricted rights software as set forth in FAR 52.227-19 (c)(2).
- 12 You acknowledge that you have read this Agreement, understand it, and agree to be bound by its terms and conditions. Neither party shall be bound by any statement or representation not contained in this Agreement. No change in this Agreement is effective unless written and signed by properly authorized representatives of each party. By opening this diskette package, you agree to accept the terms and conditions of this Agreement.

OpenSSL License

Pour la licence Open Source Software, accéder à l'URL suivante.

Triumph-Adler

<https://www.triumph-adler.com/ta-en-de/customer-service/download-centre>

<https://www.triumph-adler.com/ta-de-de/kundendienst/download-center>

UTAX

<https://www.utax.com/en-de/hardware/office-printer-and-mfp/download-centre>

<https://www.utax.com/de-de/hardware/buerodrucker-und-mfp/download-center>

Fonction Économie d'énergie

Pour réduire la consommation d'énergie lorsqu'il n'est pas utilisé, le périphérique est doté d'une fonction de gestion de l'alimentation qui passe automatiquement en mode veille pour minimiser la consommation d'énergie au bout d'une certaine période après la dernière utilisation du périphérique.

→ [Veille \(page 87\)](#)

→ [Tempo. Arrêt \(modèles pour l'Europe\) \(page 88\)](#)

Fonction d'impression recto verso automatique

Cet appareil inclut l'impression recto verso comme fonction standard. Par exemple, en imprimant deux originaux recto sur une seule feuille de papier comme impression recto verso, il est possible de réduire la quantité de papier utilisée.

→ [Recto verso \(page 348\)](#)

L'impression recto verso réduit la consommation de papier et contribue à préserver les ressources forestières. Le mode recto verso réduit également la quantité de papier devant être acheté et, par conséquent, les coûts. Il est recommandé de régler par défaut sur le mode recto verso les machines pouvant imprimer en recto verso.

Économie des ressources - Papier

Pour préserver et utiliser de manière durable les ressources forestières, il est recommandé d'utiliser du papier recyclé et vierge certifié selon les initiatives de gérance environnementale ou disposant de labels écologiques reconnus, conformes à la norme EN 12281:2002* ou tout équivalent.

Cette machine prend également en charge l'impression sur papier de 64 g/m². Ce papier contient moins de matériaux bruts et peut contribuer à une économie supplémentaire des ressources forestières.

* : EN12281:2002 « Papier d'impression et de bureau - Spécifications pour papier pour photocopie pour procédés de reproduction par toner sec »

Pour les types de papier recommandés, contacter le revendeur ou le service d'assistance.

Bénéfices environnementaux de la « Gestion de l'alimentation »

Pour réduire la consommation de courant lorsqu'elle n'est pas utilisée, cette machine est dotée d'une fonction de gestion d'alimentation qui active automatiquement le mode d'économie d'énergie au bout d'un certain temps d'inutilisation.

Bien que la machine mette quelques instants à revenir en mode PRÊT lorsqu'elle sort du mode économie d'énergie, une réduction considérable de la consommation d'énergie est possible. Il est recommandé d'utiliser la machine avec le délai d'activation du mode économie d'énergie réglé sur le paramètre par défaut.

Programme ENERGY STAR

Nous participons au Programme ENERGY STAR®. Nous fournissons des produits répondant aux standards ENERGY STAR sur le marché.

ENERGY STAR est un programme d'efficacité énergétique ayant pour but le développement et la promotion de l'utilisation des produits ayant une grande efficacité énergétique afin d'empêcher le réchauffement climatique. Grâce à l'achat de produits qualifiés ENERGY STAR, les clients peuvent contribuer à la réduction des émissions de gaz à effet de serre durant l'utilisation du produit et à réduire les coûts liés à l'énergie.

2 Installation et préparation de la machine

Nomenclature (Extérieur de la machine)

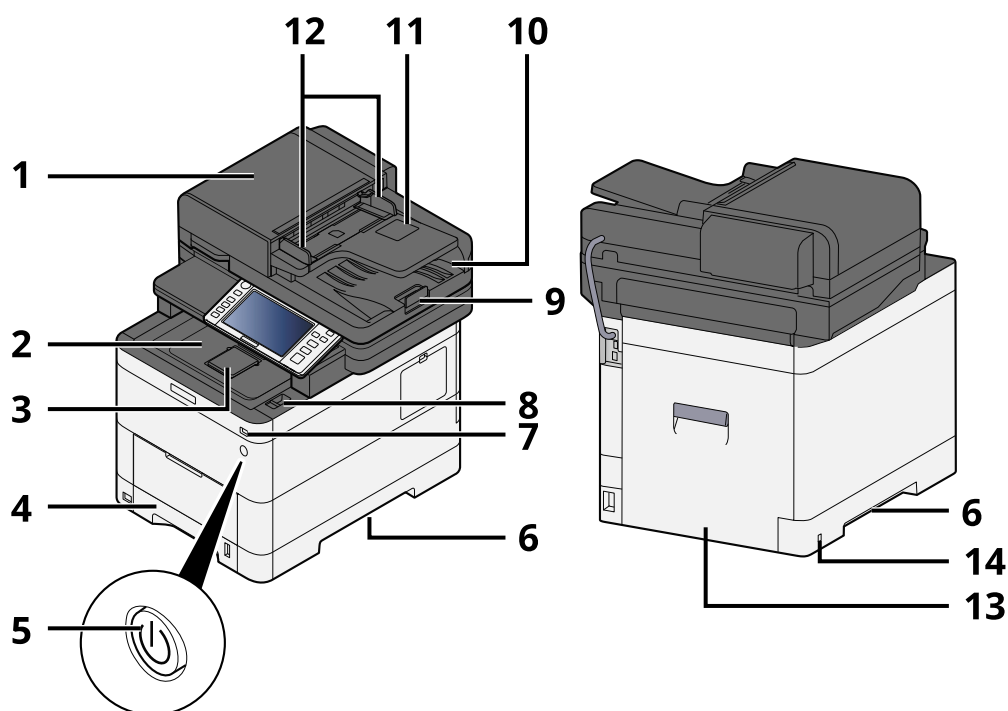

- 1 Chargeur de documents
- 2 Plateau intérieur
- 3 Eject stopper
- 4 Magasin 1
- 5 Interrupteur d'alimentation
- 6 Conveying handle
- 7 Logement mémoire USB
- 8 Levier d'ouverture de l'unité de numérisation
- 9 Butée d'original
- 10 Table d'éjection des originaux
- 11 Original tray
- 12 Guides de largeur des originaux
- 13 Capot arrière 1
- 14 Anti-theft slot

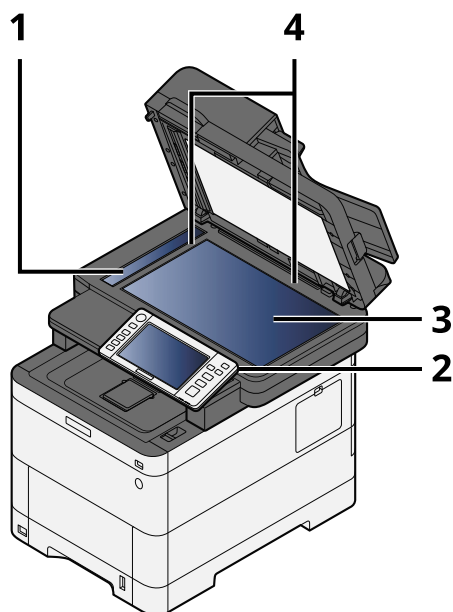

- 1 Verre fendu
- 2 Panneau de commande
- 3 Glace d'exposition
- 4 Plaques d'indication du format de l'original

Nomenclatures (extérieur de la machine)

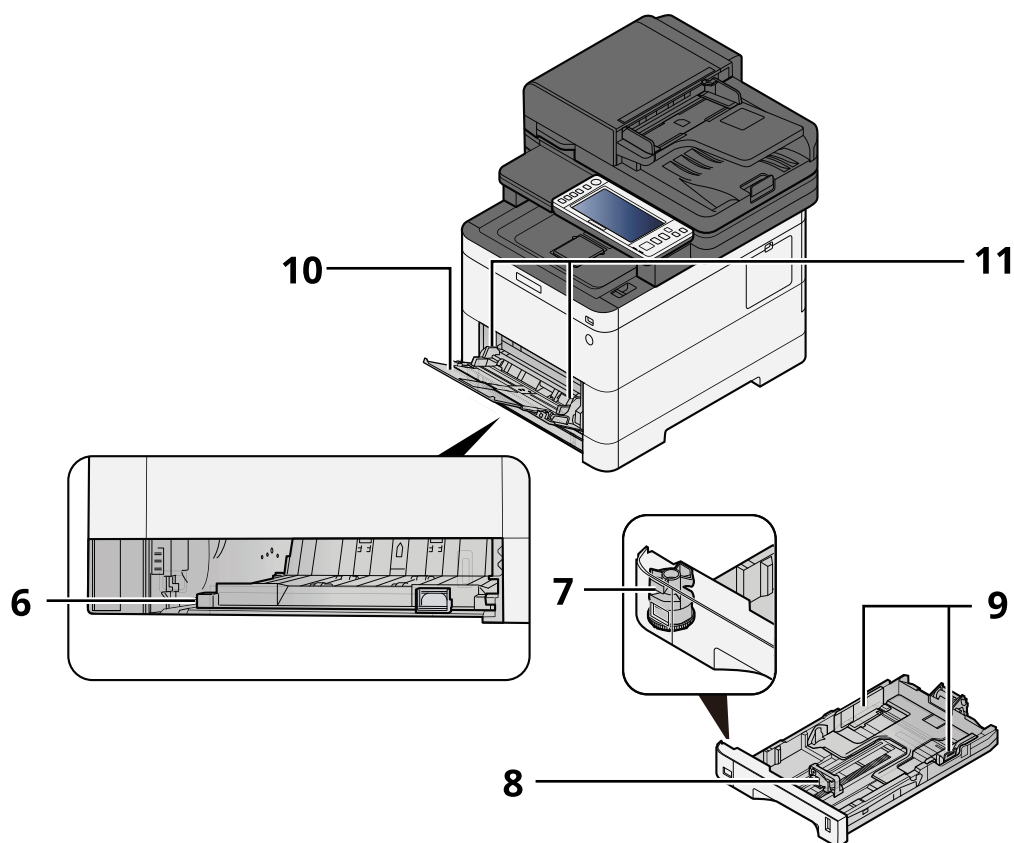
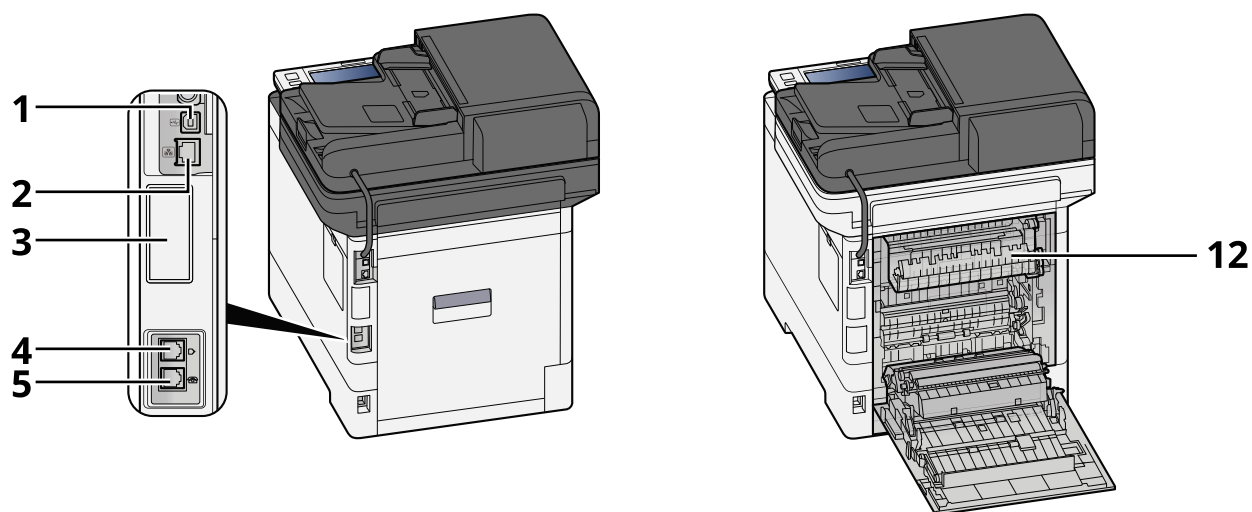

- 1 Connecteur d'interface USB
- 2 Connecteur d'interface réseau
- 3 Optional interface slot
- 4 Prise ligne
- 5 Prise téléphonique

- 6 Conveying cover
- 7 Molette de format
- 8 Guide de longueur du papier
- 9 Guides de largeur papier
- 10 Paper guide
- 11 Bac MF
- 12 Capot de l'unité de fusion

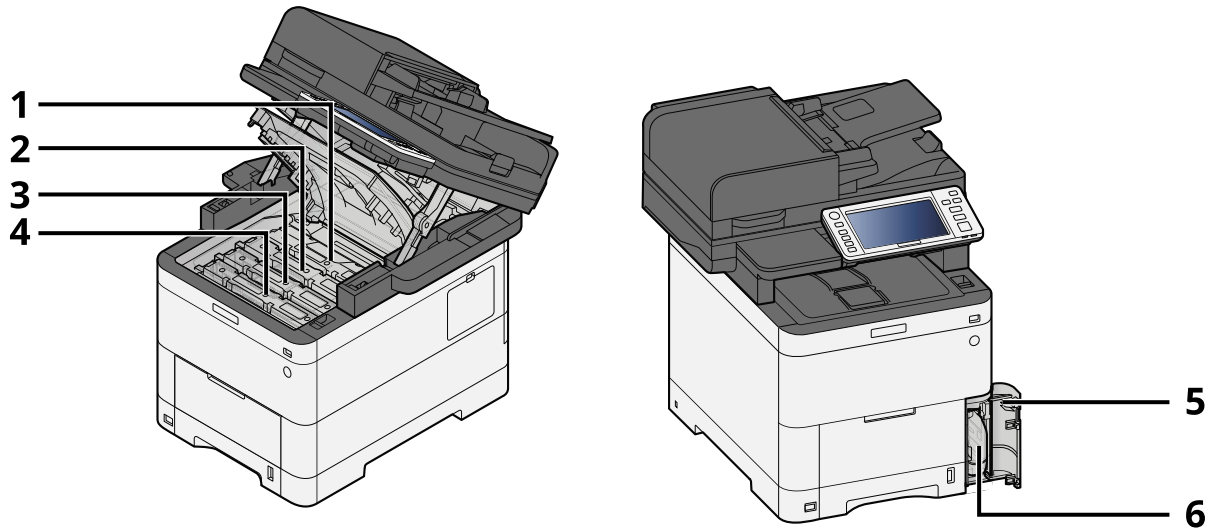

- 1 Cartouche de toner (Black)
- 2 Cartouche de toner (Cyan)
- 3 Cartouche de toner (Magenta)
- 4 Cartouche de toner (Yellow)
- 5 Capot du bac de récupération de toner
- 6 Bac de récupération de toner

Nomenclature (Avec les équipements en option installés)

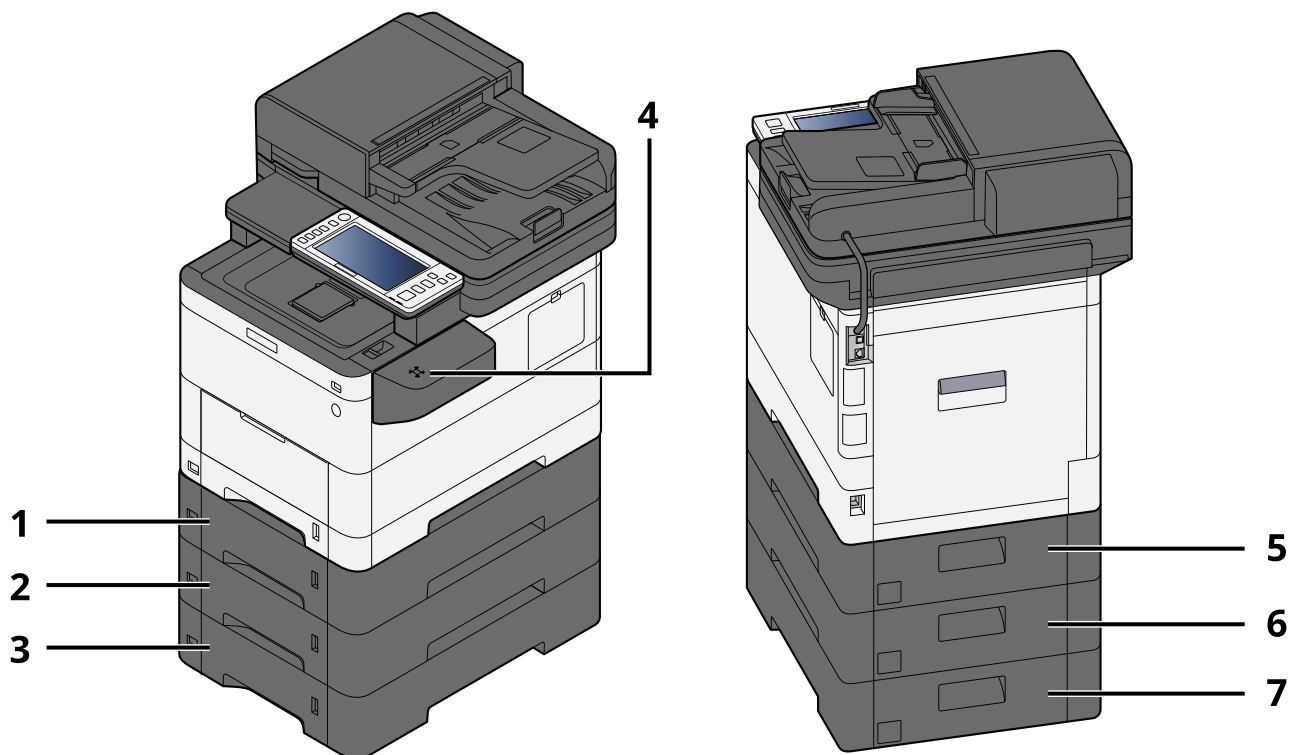

- 1 Magasin 2
- 2 Magasin 3
- 3 Magasin 4
- 4 Lecteur de carte
- 5 Capot arrière 2
- 6 Capot arrière 3
- 7 Capot arrière 4

Pour plus d'informations concernant les options, se reporter à la section suivante :

➔ [Présentation des équipements en option \(page 745\)](#)

Raccordement de la machine et des autres périphériques

Préparer les câbles nécessaires à l'environnement et à l'utilisation de la machine.

Lors du raccordement de la machine à l'ordinateur via USB

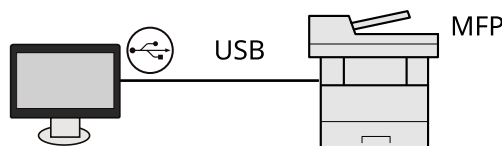

Lors du raccordement de la machine à l'ordinateur ou la tablette par le câble réseau, Wi-Fi, ou Wi-Fi direct

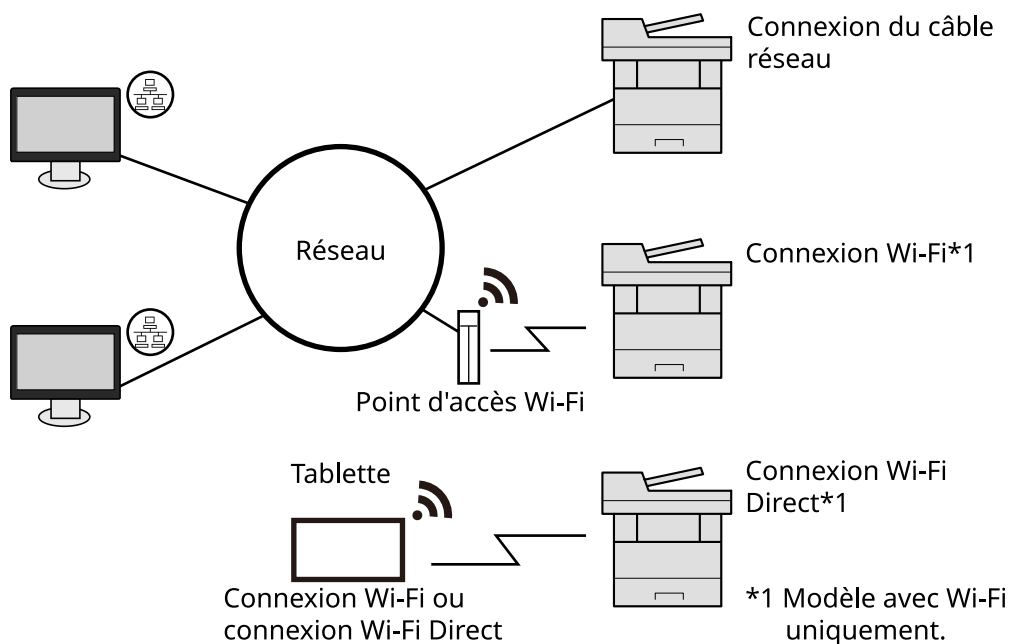

REMARQUE

Si vous utilisez le réseau sans fil, se reporter à la section suivante.

➔ [Configuration du réseau sans fil \(page 78\)](#)

Câbles pouvant être utilisés

Lorsqu'un câble réseau est utilisé pour raccorder la machine

Fonction	Câble requis
Imprimante/Scanner/Fax réseau *2	Câble LAN (10BASE-T, 100BASE-TX, 1000BASE-T)

Lorsqu'un câble USB est utilisé pour raccorder la machine

Fonction	Câble requis
Imprimante/scanner (TWAIN/WIA)	Câble compatible USB 2.0 (spécification Hi-Speed USB, 5 m max., protégé)

*2 La fonction fax ne peut être utilisée que sur les produits équipés de fonction fax. Pour plus d'informations sur Network FAX, se reporter à la section suivante :

➔ **Manuel d'utilisation du FAX**

IMPORTANT

L'utilisation d'un câble autre qu'un câble compatible USB 2.0 peut entraîner une panne.

Raccordement des câbles

Raccordement du câble réseau

✔ **IMPORTANT**

Si l'appareil est sous tension, le mettre hors tension.

➔ [Mise hors tension \(page 46\)](#)

1 Raccorder le câble à la machine.

- 1 Raccorder le câble réseau au connecteur d'interface réseau.

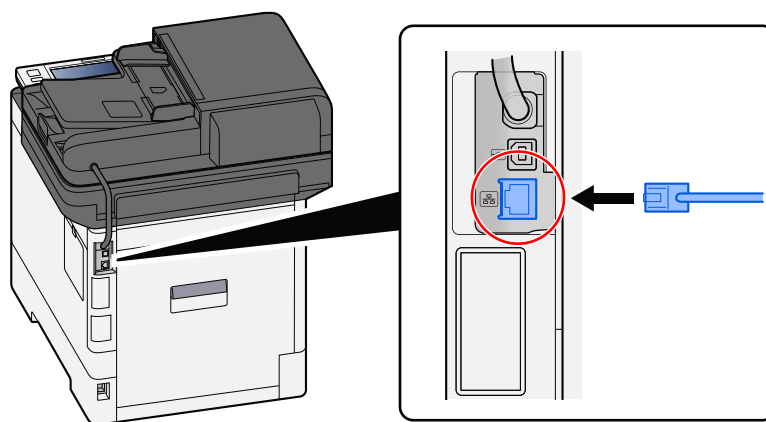

- 2 Raccorder l'autre extrémité du câble au concentrateur.

2 Mettre la machine sous tension, puis configurer le réseau.

➔ [Configuration réseau \(page 76\)](#)

Raccordement du câble USB

✓ IMPORTANT

Si l'appareil est sous tension, le mettre hors tension.

→ [Mise hors tension \(page 46\)](#)

1 Raccorder le câble à la machine.

- 1 Raccorder le câble USB au connecteur d'interface USB.

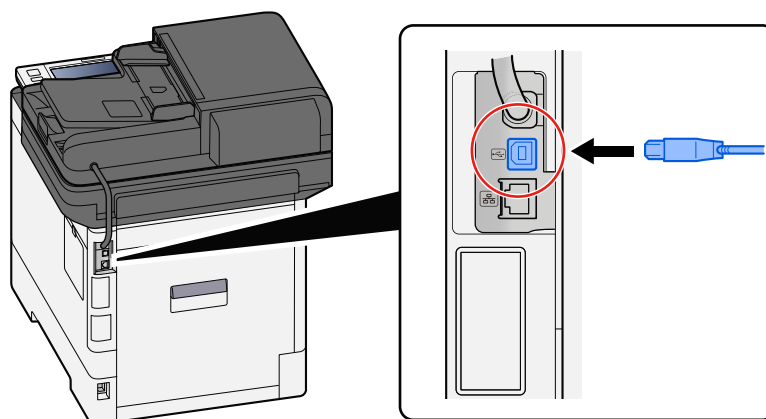

- 2 Raccorder l'autre extrémité du câble au PC.

2 Mettre la machine sous tension.

Raccordement du câble d'alimentation

1 Raccorder le câble à la machine.

Raccorder une extrémité du câble secteur fourni à la machine et l'autre extrémité à une prise secteur.

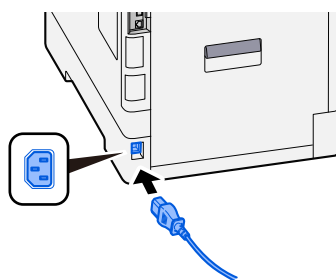

✓ IMPORTANT

Utiliser uniquement le câble secteur fourni avec la machine.

Mise sous tension et hors tension

Mise sous tension

- 1 Mettre la machine sous tension.

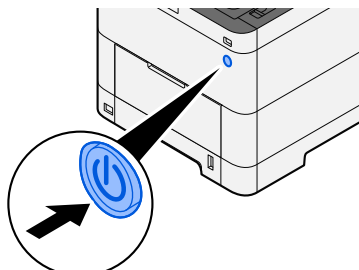

 **IMPORTANT**

Lorsque la machine est mise hors tension, ne pas la remettre immédiatement sous tension. Attendre au moins 5 secondes, puis remettre la machine sous tension.

Mise hors tension

- 1 Mettre la machine hors tension.

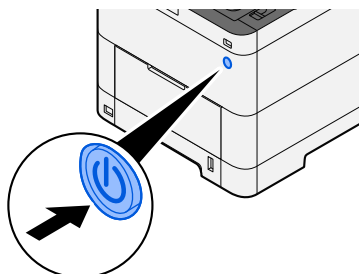

Le message de confirmation de mise hors tension est affiché.

La mise hors tension prend environ 3 minutes.

 **ATTENTION**

Si cette machine est inutilisée pendant une période conséquente (une nuit par exemple), il est recommandé de la mettre hors tension. Si la machine n'est pas utilisée pour une période plus longue (par ex. vacances), retirez la fiche d'alimentation de la prise comme mesure de précaution.

 **IMPORTANT**

- En cas d'utilisation des produits équipés de la fonction fax, veuillez noter que la mise hors tension de la machine désactive la transmission et la réception de fax.
 - Retirer le papier des magasins pour le placer dans son emballage d'origine afin de le protéger de l'humidité.
-

Utilisation du panneau de commande

Touches du panneau de commande

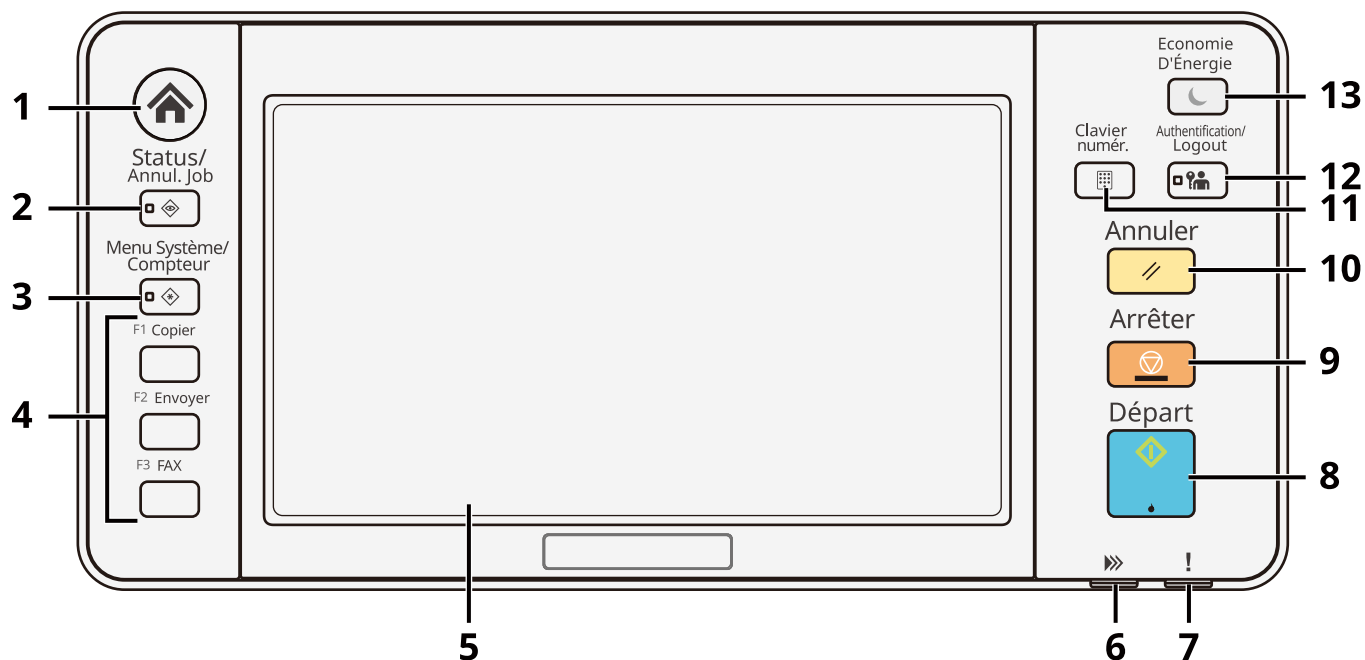

- 1 Touche [Accueil]
Affiche l'écran d'accueil.
- 2 Touche [Statut/Annul. Job]
Affiche l'écran Statut/Annul. job.
- 3 Touche [Menu Système/Compteur]
Affiche l'écran Menu Système/Compteur.
- 4 Touches de fonction
Les touches auxquelles les fonctions et applications, dont la copie et la numérisation, peuvent être affectées.
➔ [Attribution de touche de fonction \(page 431\)](#)
- 5 Écran tactile
L'écran tactile. Appuyer sur les touches ici pour configurer les différents paramètres.
- 6 Voyant [Traitement]
Clignote pendant l'impression ou la transmission. S'allume également lorsqu'il existe un travail planifié utilisant la transmission différée.
- 7 Voyant [Attention]
S'allume ou clignote en cas d'erreur ou d'arrêt du travail.
- 8 Touche [Départ]
Démarque les opérations de copie et de numérisation et le traitement des opérations de réglage.
- 9 Touche [Arrêter]
Annule ou met en pause le travail en cours.
- 10 Touche [Annuler]
Rétablit les paramètres par défaut.

11 Touche [Clavier numér.]

Appelle le clavier numérique lors de la saisie d'un numéro ou d'un symbole.

12 Touche [Authentification/Logout]

Authentifie la bascule d'utilisateur et quitte l'opération pour l'utilisateur actuel (c'est-à-dire déconnexion).

13 Touche [Economie D'Énergie]

Place la machine en mode veille. Sort de la veille en cas de mode veille.

Attribution des fonctions aux touches de fonctions

Les touches de fonctions sont des touches auxquelles peuvent être attribuées différentes fonctions et applications, y compris la copie et la numérisation. Les fonctions et applications courantes peuvent être attribuées et l'écran peut être aisément affiché.

Pour cette machine, les fonctions suivantes sont pré-attribuées ; toutefois, d'autres fonctions peuvent être enregistrées en réattribuant ces fonctions. Les étiquettes fournies avec la machine peuvent être utilisées pour modifier la notation du panneau de commande.

- [Touche de fonction 1] : Copier
- [Touche de fonction 2] : Envoyer
- [Touche de fonction 3] : Copie carte ID (si la machine utilisée est une machine compatible avec les fax, la fonction fax sera attribuée)

1 Afficher l'écran.

Touche [Menu Système/Compteur] > [Paramètresmachine] > [Attribution de touche de fonction]

REMARQUE

Si l'écran d'authentification utilisateur s'affiche, se connecter avec un utilisateur qui dispose des privilèges pour configurer ce paramètre. Si l'utilisateur ne connaît pas son mot de passe ou son nom d'utilisateur de connexion, il doit contacter son administrateur.

2 Configurer les paramètres.

- 1 Sélectionner la touche de fonction à définir.
- 2 Sélectionner la fonction à attribuer.

[Aucune]

Aucune fonction n'a été attribuée.

[Copier]

Affiche l'écran Copier.

➔ [Opération de base \(page 232\)](#)

[Envoyer]

Affiche l'écran Envoyer.

➔ [Numérisation de base \(Envoi\) \(page 234\)](#)

[Serveur fax]*1

Affiche l'écran Serveur de fax.

➔ [Utilisation d'un serveur fax pour l'envoi \(Envoi - Serveur fax\) \(page 257\)](#)

[FAX]*2

Affiche l'écran Fax. Pour plus d'informations, se reporter à la section suivante :

➔ **Manuel d'utilisation du FAX**

[Boîte personnalisée]*3

Affiche l'écran Boîte personnalisée.

➔ [Présentation de la Boîte personnalisée \(page 267\)](#)

[Boîte des travaux]

Affiche l'écran Boîte de travaux.

➔ [Impression des données enregistrées sur l'imprimante \(page 194\)](#)

[Lecteur USB]

Affiche l'écran du lecteur USB.

➔ [Utilisation d'un lecteur USB amovible \(page 288\)](#)

[Boîte de sous-adresse]*2

Affiche l'écran Boîte de sous-adresse. Pour plus d'informations, se reporter à la section suivante :

➔ **Manuel d'utilisation du FAX**

[Boîte Polling]*2

Affiche l'écran Boîte Polling. Pour plus d'informations, se reporter à la section suivante :

➔ **Manuel d'utilisation du FAX**

[Bte récept.mém.fax]*2

Affiche l'écran Boîte réception mémoire fax. Pour plus d'informations, se reporter à la section suivante :

➔ **Manuel d'utilisation du FAX**

[Envoi personnel (E-mail)]*4

Affiche l'écran Envoyer. L'adresse e-mail de l'utilisateur connecté est définie comme destination.

➔ [Envoi de documents à l'adresse e-mail de l'utilisateur connecté \(à moi-même\) \(page 256\)](#)

[Send from Box (E-mail)]*3*4

Affiche l'écran Boîte personnalisée. L'adresse e-mail de l'utilisateur connecté est définie comme destination.

➔ [Envoi de documents à l'adresse e-mail de l'utilisateur connecté \(à moi-même\) \(page 282\)](#)

Nom du favori*5

Rappelle le favori enregistré.

➔ [Rappel des fonctions courantes \(favoris\) \(page 217\)](#)

Nom d'application*6

Affiche les applications sélectionnées.

➔ [Utilisation d'applications \(page 225\)](#)

*1 S'affiche lorsque le serveur externe (serveur de fax) est défini.

*2 Cet élément s'affiche pour les machines compatibles avec le fax.

*3 S'affiche lorsque le SSD en option est installé.

*4 S'affiche lorsque administration des connexions d'utilisateurs est activée.

*5 Le favori enregistré s'affichera.

*6 L'application en cours d'exécution s'affichera.

Réglage de l'angle du panneau de commande

L'angle du panneau de commande peut être réglé.

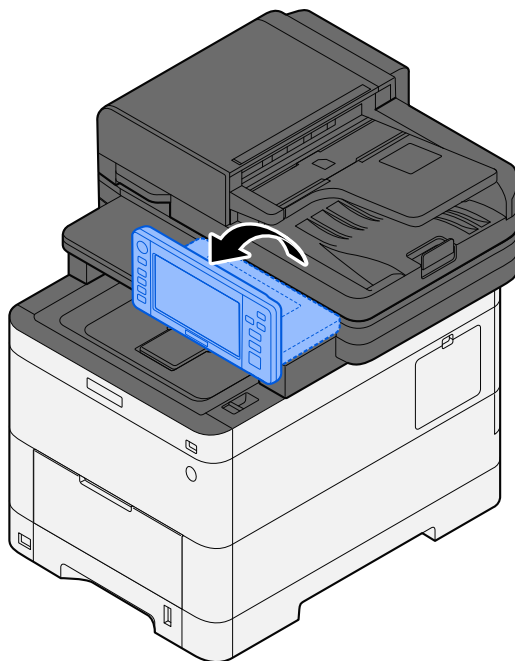

Écran tactile

Utilisation de l'écran tactile

Cette section détaille le fonctionnement de base de l'écran tactile.

Toucher

Il s'agit de l'opération utilisée pour sélectionner une icône ou une touche. Dans ce guide, l'opération Toucher est désignée par « Sélectionner ». Dans ce document, l'opération Toucher est désignée par « Sélectionner »



Survoler

Toucher les icônes et les touches pour afficher les informations détaillées sur les icônes et les menus. Un survol affiche les informations et les menus sans basculer d'un écran à l'autre.

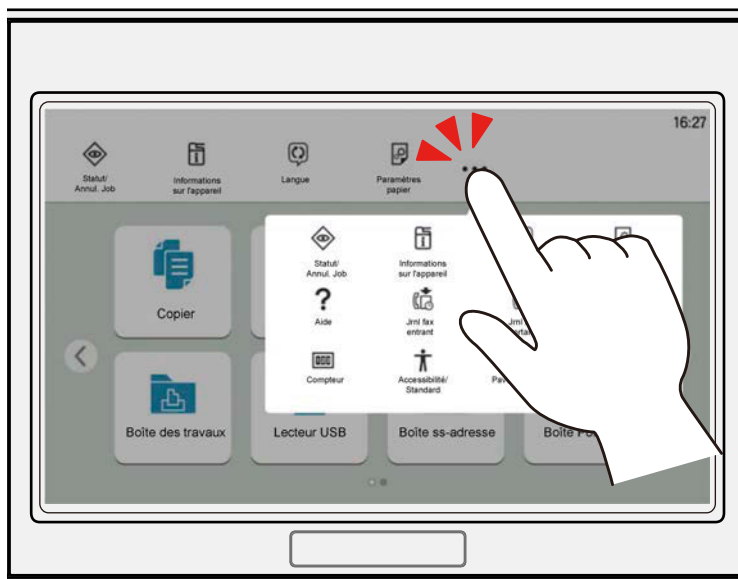

Basculer vers

Il s'agit de l'opération utilisée pour basculer d'un écran à un autre et pour afficher des éléments non affichés dans la liste. Déplacer vers une direction, comme pour faire un tracé sur l'écran.

Le schéma ci-dessous est un exemple montrant comment basculer vers l'Écran d'accueil. Déplacer l'écran vers la gauche ou vers la droite.



Le schéma ci-dessous est un exemple montrant comment basculer vers l'écran Menu système. Déplacer l'écran vers le haut et vers le bas.

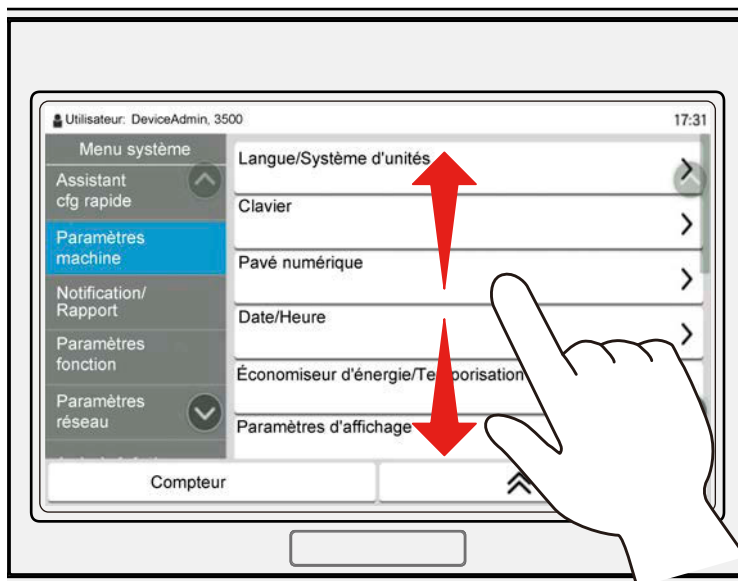

Fonctionnement de l'écran tactile

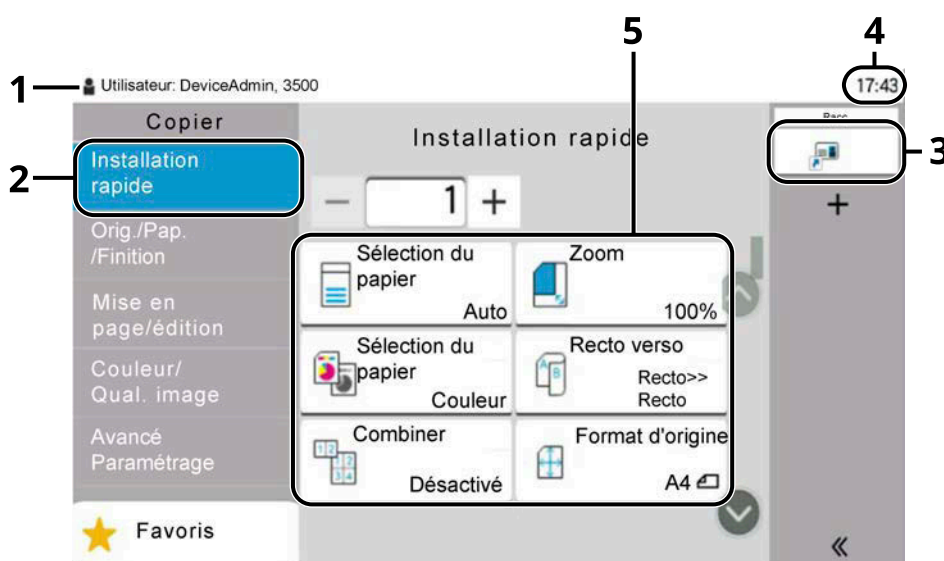

- 1 Affiche l'état de l'équipement ainsi que les messages d'opération nécessaires.
- 2 Affiche l'écran Installation rapide.
- 3 Affiche les raccourcis enregistrés.
- 4 Affiche l'heure.
- 5 Affiche les fonctions de copie.

Écran d'accueil





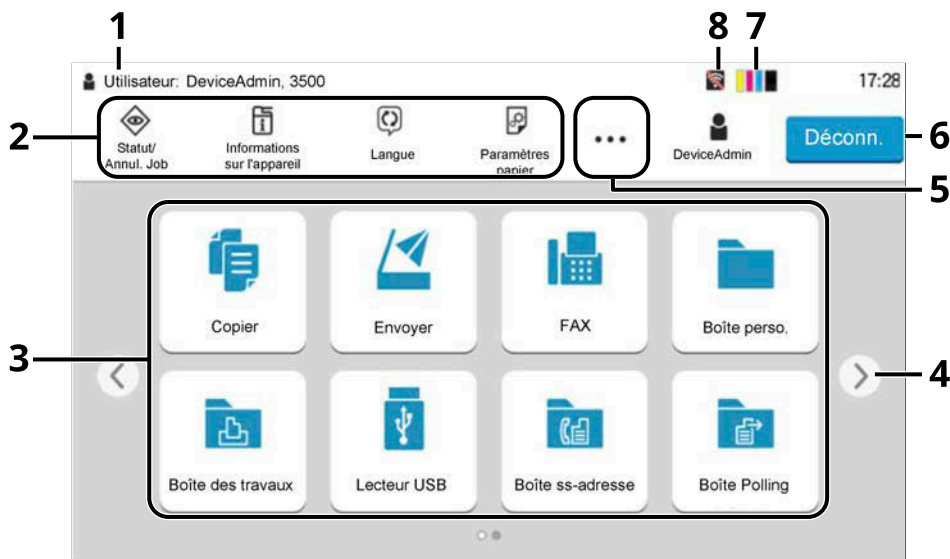



Cet écran s'affiche en sélectionnant la touche [Accueil] sur le panneau de commande. Toucher une icône pour afficher l'écran correspondant. Il est possible de modifier les icônes affichées sur l'écran d'accueil, ainsi que son arrière-plan.

➔ [Modification de l'écran d'accueil \(page 58\)](#)



L'aspect peut différer de l'écran réel, selon la configuration et les paramètres optionnels.

N°	Élément	Description
1	Zone d'état	Affiche les messages et les icônes d'état pour l'état actuel. Affiche le nom de l'utilisateur connecté lorsque l'administration de connexion d'utilisateur est activée.
2	Barre des tâches	Affiche les icônes des tâches. Si une erreur se produit, l'icône [Statut/Annul. Job] « ! » s'affiche. Une fois l'erreur effacée, l'affichage redeviendra normal.
3	Bureau	Affiche les icônes de l'application. Affiche également les fonctions favorites enregistrées. Les icônes qui ne sont pas affichées sur la première page s'afficheront en changeant de page.
4	Touche de bascule d'écran	Utiliser ces boutons pour basculer entre les pages du bureau. REMARQUE Il est aussi possible d'utiliser la fonction de bascule pour basculer entre les affichages. ➔ Utilisation de l'écran tactile (page 53)
5	[...]	Affiche chaque icône de tâche dont les icônes affichées dans zone de barre des tâches lorsque l'on survole.
6	[Connexion]/[Déconn.]	Se connecte ou se déconnecte lorsque l'administration de connexion d'utilisateur est activée.

N°	Élément	Description
7	Quantité de toner restant	Affiche la quantité de toner restant. Sélectionner cette icône pour afficher les détails de la quantité de toner restant lorsque l'on survole.
8	Icônes de sous-état	Affiche les icônes indiquant l'état de la machine. Cinq icônes peuvent être affichées. Sélectionner cette zone pour afficher les informations sur les icônes lorsque l'on survole.
	Icône d'état (Wi-Fi)	L'icône «  » s'affiche lorsque la Wi-Fi est connectée. Lorsque la Wi-Fi n'est pas connectée, «  » s'affiche.
	Icône d'état (Niveau de sécurité : Faible)	«  » s'affiche lorsque le niveau de sécurité est défini sur [Faible].
	Icône d'état (Utilisation à distance)	«  » s'affiche lors de l'utilisation à distance.
	Icône d'état (Informations de sécurité)	Lorsque vous activez la fonction Cryptage données/Écraser, l'icône Informations de sécurité s'affichera. «  » s'affiche alors que les données sont écrasées. «  » s'affiche s'il existe des données restantes dans le SSD. «  » s'affiche s'il n'existe aucune donnée restante dans le SSD.
	Icône d'état (capacité Boîte réception mémoire fax)	«  » s'affiche lorsque la capacité de la Boîte réception mémoire fax est de 10 % ou moins.
Icône d'état (lecteur USB)	«  » s'affiche lorsqu'un lecteur USB est connecté à cette machine. En appuyant sur l'icône de lecteur USB et en sélectionnant [Retirer USB], il est possible de retirer le lecteur USB de manière sécurisée.	

Modification de l'écran d'accueil

L'arrière-plan de l'écran d'accueil, ainsi que les icônes qui sont affichées peuvent être modifiés.

1 Afficher l'écran.

Touche [Menu Système/Compteur] > [Paramètresfonction]> [Accueil]

REMARQUE

Si l'écran d'authentification utilisateur s'affiche, se connecter avec un utilisateur qui dispose des privilèges pour configurer ce paramètre. Si l'utilisateur ne connaît pas son mot de passe ou son nom d'utilisateur de connexion, il doit contacter son administrateur.

2 Configurer la fonction.

Les paramètres suivants peuvent être configurés.

Personnalisez le bureau

Spécifier les icônes de fonctions à afficher sur le bureau. Cela permet d'afficher les icônes de fonctions, y compris les applications et les fonctions qui peuvent être utilisées lorsque les options sont installées.

Sélectionner [Ajouter] pour afficher l'écran de sélection des fonctions à afficher. Sélectionner [Filtre] pour restreindre les fonctions par applications et favoris. Sélectionner la fonction à afficher, puis [OK].

Sélectionner une icône, puis [Précédent] ou [Suivant] pour modifier la position d'affichage de l'icône sélectionnée sur le bureau.

Pour supprimer une icône du bureau, sélectionner l'icône souhaitée, puis sélectionner [Supprimer].

Personn. la barre des tâches

Spécifier les icônes des tâches à afficher sur la barre des tâches. Sélectionner du [Bouton 1 de barre des tâches] au [Bouton 4 de barre des tâches]. Sélectionner la fonction à afficher, puis [OK]. Quatre icônes de tâches peuvent être affichées.

REMARQUE

Les fonctions qui sont masquées peuvent être affichées en sélectionnant [...] (icône de fenêtre contextuelle) sur l'extrémité droite de la barre des tâches.













Les boutons de la barre des tâches pour lesquels [Aucune] a été sélectionné ne seront pas affichés. Les autres boutons de la barre des tâches seront affichés de gauche à droite.

Arrière-plan

Configurer le fond d'écran de l'écran d'accueil.

Valeur : Images 1 à 8

Fonctions disponibles à afficher sur le bureau

Fonction	Icône	Description
Copier* ¹		Affiche l'écran Copier. ➔ Opération de base (page 232)
Envoyer* ¹		Affiche l'écran Envoyer. ➔ Numérisation de base (Envoi) (page 234)
Serveur fax* ²		Affiche l'écran Envoi du serveur fax ➔ Utilisation d'un serveur fax pour l'envoi (Envoi - Serveur fax) (page 257)
Fax* ³		Affiche l'écran Fax. ➔ Manuel d'utilisation du FAX
Boîte personnalisée* ⁵		Affiche l'écran Boîte personnalisée. ➔ Présentation de la Boîte personnalisée (page 267)
Boîte travaux* ⁵		Affiche l'écran Boîte des travaux. ➔ Impression des données enregistrées sur l'imprimante (page 194)
Lecteur USB* ¹		Afficher l'écran Lecteur USB. ➔ Utilisation d'un lecteur USB amovible (page 288)
Boîte de sous-adresse* ³		Affiche l'écran Boîte de sous-adresse. ➔ Manuel d'utilisation du FAX
Boîte Polling* ³		Affiche l'écran Boîte Polling. ➔ Manuel d'utilisation du FAX
Boîte réception mémoire fax* ³		Affiche l'écran Boîte réception mémoire fax. ➔ Manuel d'utilisation du FAX
Envoi personnel (E-mail)* ⁵		Affiche l'écran Envoyer. L'adresse e-mail l'adresse e-mail de l'utilisateur connecté est définie comme destination. ➔ Envoi de documents à l'adresse e-mail de l'utilisateur connecté (à moi-même) (page 256)
Envoi personnel dep.boîte(E-mail)* ^{4*5}		Affiche l'écran Boîte personnalisée. L'adresse e-mail l'adresse e-mail de l'utilisateur connecté est définie comme destination. ➔ Envoi de documents à l'adresse e-mail de l'utilisateur connecté (à moi-même) (page 282)
Favoris		Appelle le favori enregistré. L'icône sera modifiée selon la fonction du favori. ➔ Rappel des fonctions courantes (favoris) (page 217)
Nom d'application* ⁶	—	Affiche les applications sélectionnées. ➔ Utilisation d'applications (page 225)

*1 Sélectionné au moment de l'expédition depuis l'usine.

*2 Affiché lorsque le serveur externe (serveur fax) est défini.















*3 Cet élément est affiché pour les machines compatibles avec le fax.

*4 Affiché lorsque le SSD en option est installé.

*5 Affiché lorsque l'administration des connexions d'utilisateurs est activée.

*6 L'icône de l'application apparaît.

Fonctions disponibles à afficher dans la barre des tâches

Fonction	Icône	Description
Statut/Annul. Job ^{*1}		Affiche l'écran Statut/Annul. job.
Informations sur l'appareil ^{*1}		Affiche l'écran Informations sur l'appareil. Vérifier les informations système et réseau, et les informations sur les options utilisées. Il est également possible d'imprimer différents rapports et listes. ➔ Affichage des informations sur l'appareil (page 62)
Langue ^{*1}		Affiche l'écran des paramètres des Langues dans le menu système. ➔ Langue/Système d'unités (page 413)
Paramètres papier ^{*1}		Affiche l'écran Paramètres papier dans le menu système. ➔ Chargeur de papier (page 423)
Wi-Fi Direct ^{*2}		Wi-Fi Direct est défini est une liste des informations associées à la machine pouvant utiliser le réseau apparaît. ➔ Définition de Wi-Fi Direct (page 84)
Aide		Affiche l'écran Aide. ➔ Écran d'aide (page 71)
Propriété util.		Affiche l'écran Propriété util. ➔ Modification des propriétés utilisateur (page 522)
Jrnl fax entrant ^{*3}		Affiche l'écran Jrnl fax entrant. ➔ Manuel d'utilisation du FAX
Jrnl fax sortant ^{*3}		Affiche l'écran Jrnl fax sortant. ➔ Manuel d'utilisation du FAX
Menu système		Affiche l'écran Menu système. ➔ Méthode d'utilisation (page 405)
Compteur		Affiche l'écran Compteur. ➔ Vérification du compteur (page 103)
Accessibilité/Standard		Agrandit le texte et les icônes à l'écran. Sélectionner Accessibilité/Standard à nouveau pour revenir à la vue précédente. ➔ Fonctions d'accessibilité (Agrandir la vue) (page 72)
Pavé numérique		Affiche les touches numériques sur l'écran tactile.
Favoris		Affiche l'écran de liste Favoris. ➔ Rappel des fonctions courantes (favoris) (page 217)

*1 Sélectionné au moment de l'expédition depuis l'usine.

*2 Affiché lorsque le kit d'interface réseau sans fil en option est installé.

*3 Cet élément est affiché pour les machines compatibles avec le fax.

Affichage des informations sur l'appareil

Affiche les informations du périphérique. Il est possible de vérifier le statut du système et du réseau, le statut des consommables tels que le toner et le papier, ainsi que la situation des options utilisées. Il est également possible d'imprimer différents rapports et listes.

1 Touche [Accueil] > [Informations sur l'appareil]

2 Vérifier les informations concernant le périphérique.

[Identificat./Réseau filaire]

Vous pouvez vérifier les informations d'ID comme le nom du modèle, le numéro de série, le nom de l'hôte et l'emplacement, ainsi que l'adresse IP du réseau filaire.

[Wi-Fi]

Vous pouvez vérifier l'état de la connexion Wi-Fi, par exemple le nom du périphérique, le nom du réseau et l'adresse IP.

Affiché lorsque le kit d'interface réseau sans fil en option est installé.

[Conso./Etat. unité]

Vous pouvez vérifier la présence de toner et de papier, ainsi que l'état de l'unité.

[FAX]

Vous pouvez consulter le numéro de fax local, le nom de fax local, l'ID de fax local et d'autres informations sur le fax.

Cet élément est affiché uniquement pour les machines compatibles avec le fax.

[USB/Bluetooth]

Vous pouvez vérifier l'état de la connexion du lecteur USB et du clavier Bluetooth.

[Option/Application]

Vous pouvez vérifier les informations des options et applications qui sont utilisées.

[Capacité/Version]

Vous pouvez vérifier la version du logiciel et les performances.

[Sécurité]

Vous pouvez vérifier les informations de sécurité sur la machine.

[Rapport]

Vous pouvez imprimer différents rapports et listes.

[État util.à distance]

Vous pouvez vérifier le statut d'une utilisation à distance.

Afficher l'écran de réglage

La procédure suivante est un exemple de l'écran Copier.

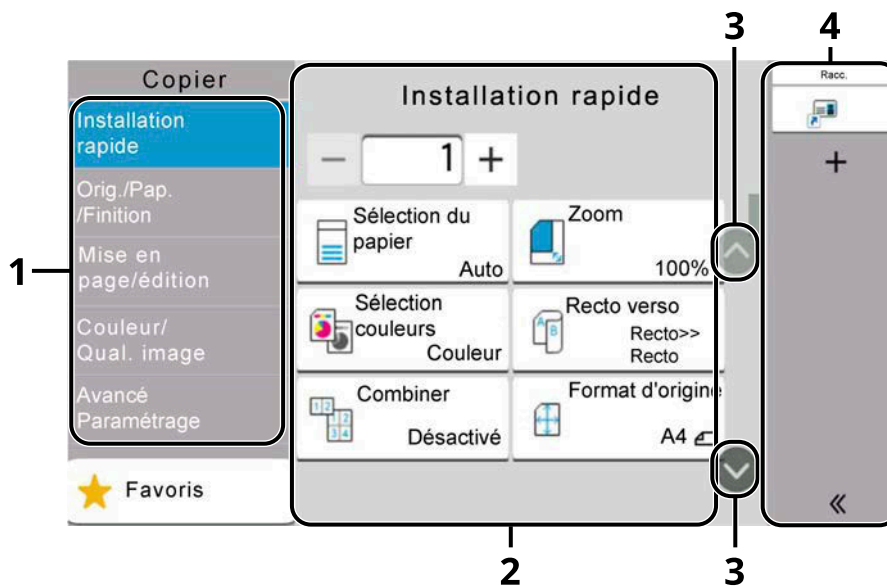

- 1 Navigation générale
Affiche les catégories de fonctions.
- 2 Corps
Affiche les diverses fonctions de copie.
- 3 Bouton Flèche
Déplacer l'écran vers le haut et vers le bas.
- 4 Zone Volet de droite
Affiche les raccourcis.

Pour configurer les paramètres des fonctions, sélectionner la navigation générale. Sélectionner le bouton Flèche pour afficher les fonctions suivantes.

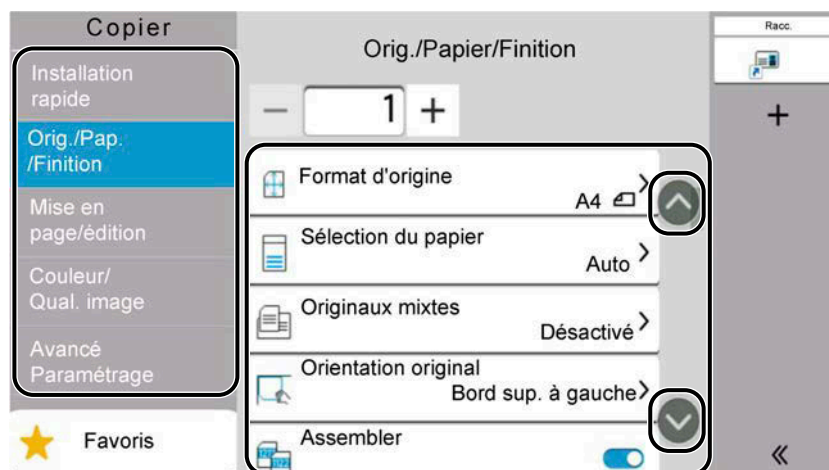

Lorsqu'un commutateur Activé/Désactivé est affiché pour une fonction, appuyer pour basculer entre ACTIVÉ et DÉSACTIVÉ.

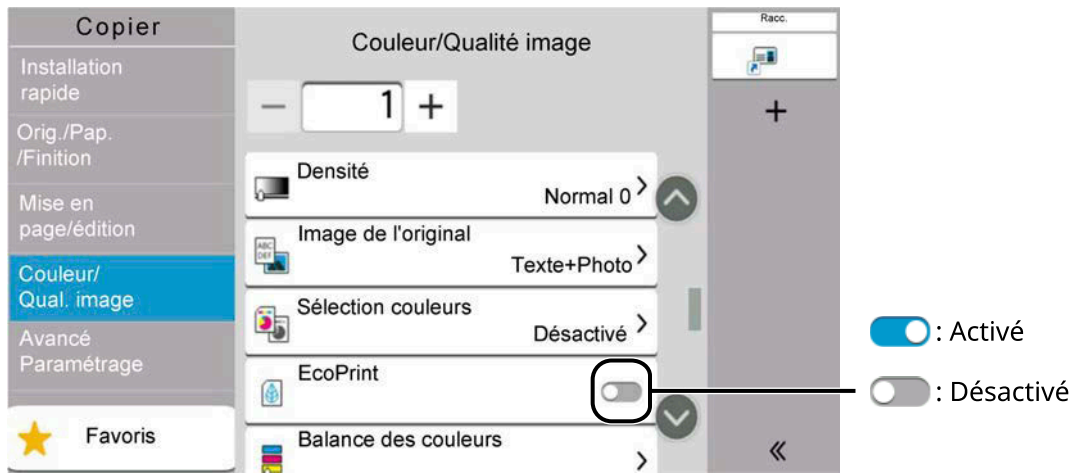

Affichage des touches ne pouvant pas être réglées

Les touches des fonctions qui ne peuvent pas être utilisées en raison des restrictions de combinaison de fonction ou de l'absence d'installation de certaines options ne peuvent pas être sélectionnées.

Normal

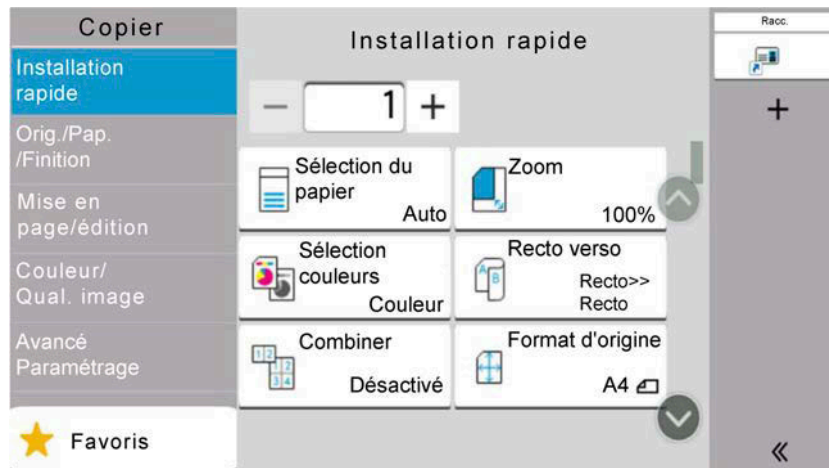

Grisée

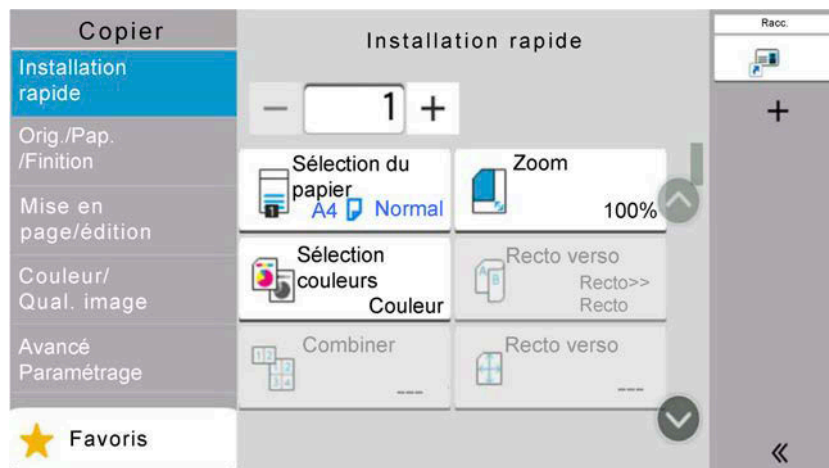

Dans les cas suivants, la touche est grisée et ne peut pas être sélectionnée.

- Impossible à utiliser en combinaison avec une fonction qui est déjà sélectionnée.
- Utilisation interdite par la gestion d'utilisateur.
- Pour les fonctions qui ne peuvent pas être modifiées lors de l'utilisation de la copie épreuve.

Normal

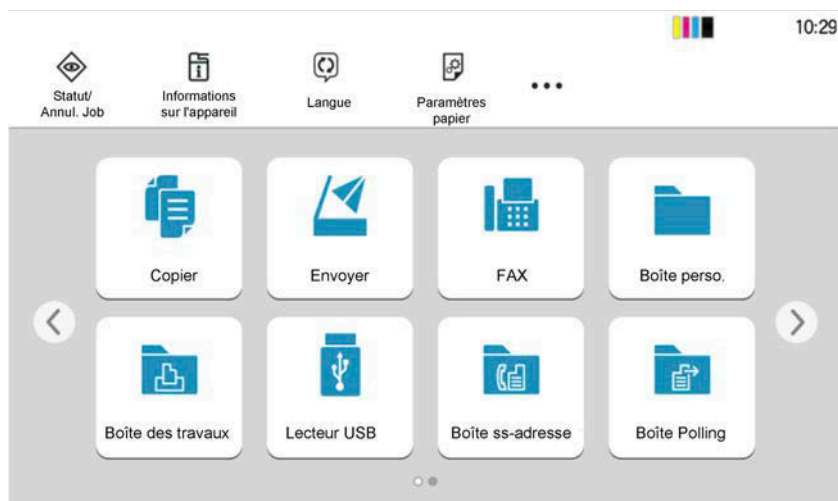

Masquée

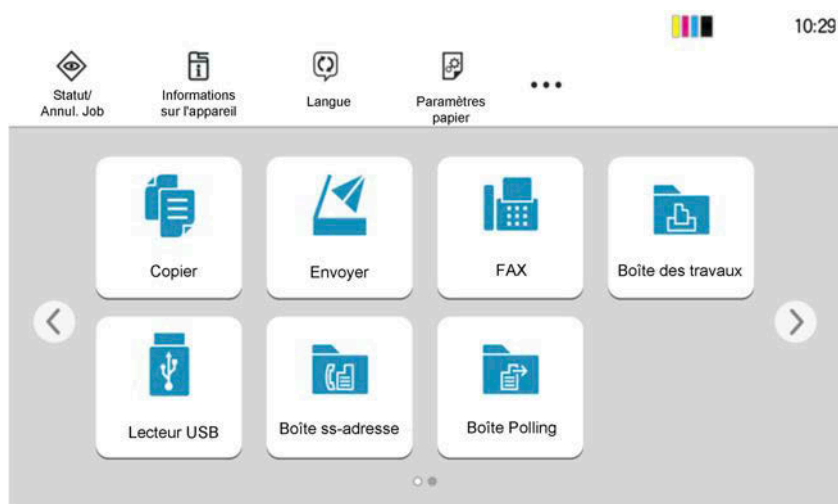

Impossible à utiliser, car une option n'est pas installée.

Exemple : la [Boîte personnalisée] n'est pas affichée s'il n'y a pas de SSD installé.

REMARQUE

- Si une touche que vous souhaitez utiliser est grisée, les réglages de l'utilisateur précédents peuvent être encore actifs. Dans ce cas, sélectionner la touche [Réinit.] et réessayer.
- Si la touche est encore grisée après avoir sélectionné la touche [Réinit.], il est possible que l'administration des connexions d'utilisateurs interdise d'utiliser cette fonction. Vérifier auprès de l'administrateur de la machine.

Aperçu de l'original

Vous pouvez afficher un aperçu du document numérisé sur le panneau.

REMARQUE

Pour visualiser un aperçu d'une image stockée dans une boîte personnalisée, se référer à la section suivante :

→ [Aperçu de documents/Vérification des détails d'un document \(page 272\)](#)

La procédure décrite ici concerne l'envoi d'un original sur une seule page.

1 Afficher l'écran.

Touche [Accueil] > [Envoyer]

2 Placer l'original et saisir la destination.

3 Afficher un aperçu.

1 Sélectionner [Aperçu].

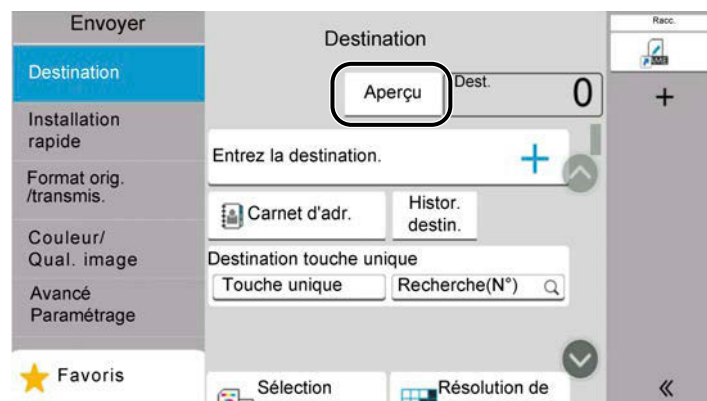

La machine lance la numérisation de l'original. Lorsque la numérisation est terminée, l'aperçu apparaît sur le panneau.

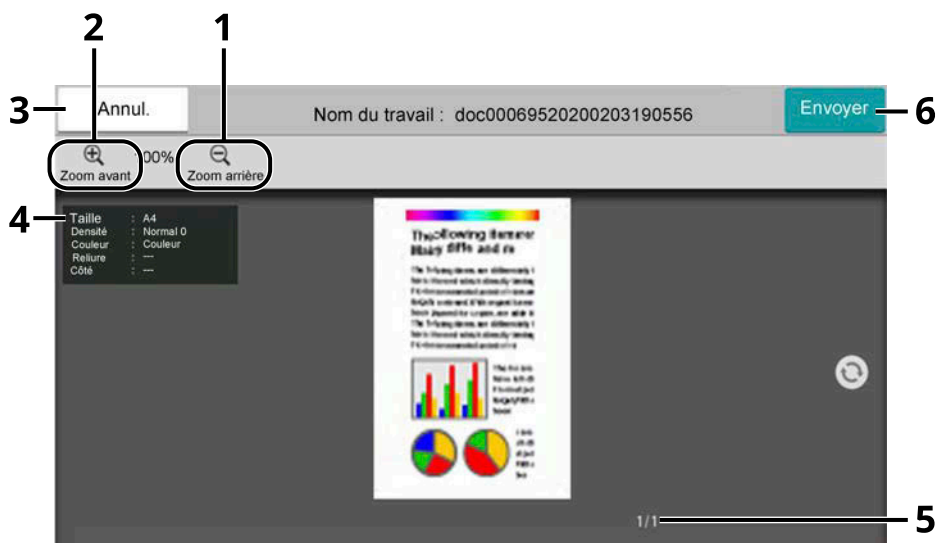

1 Zoom arrière.

2 Zoom avant.

- 3 Annuler le travail.
- 4 Affiche les informations sur les données.
- 5 Affiche le nombre de pages actuel et le nombre global de pages.
- 6 Lancer l'envoi.



REMARQUE

- Pour modifier la qualité ou la mise en page, sélectionner [Annul.].
Modifier les paramètres et sélectionner [Aperçu] à nouveau pour voir un aperçu avec les nouveaux paramètres.
- Selon la fonction utilisée, même en cas de numérisation d'un document original multi-pages, seule la première page peut être affichée en aperçu.

-
- 2 S'il n'y a aucun problème avec l'aperçu, sélectionner [Envoyer].
L'envoi commence.

Utilisation de l'écran Aperçu

Lorsque l'écran Aperçu s'affiche, il est possible de faire ce qui suit en déplaçant le doigt en contact avec l'écran tactile.

Faire passer

Si un document avec plusieurs pages est placé sur le chargeur de documents, alors l'ensemble du document est lu et l'aperçu de la première page est affiché. Faire glisser l'aperçu vers la gauche et vers la droite pour afficher un aperçu des pages dans l'ordre de lecture.

Glisser

Avec le doigt touchant l'écran tactile, glisser le doigt pour déplacer la position de l'aperçu affiché.

Zoomer/Dézoomer

Avec deux doigts touchant l'écran tactile, élargir ou rétrécir l'espace entre les deux doigts pour zoomer ou dézoomer sur la vue.

Saisie de nombres

Lors de la saisie de nombres, les touches numériques apparaissent sur l'écran tactile si vous sélectionnez la zone dans laquelle le nombre est saisi.

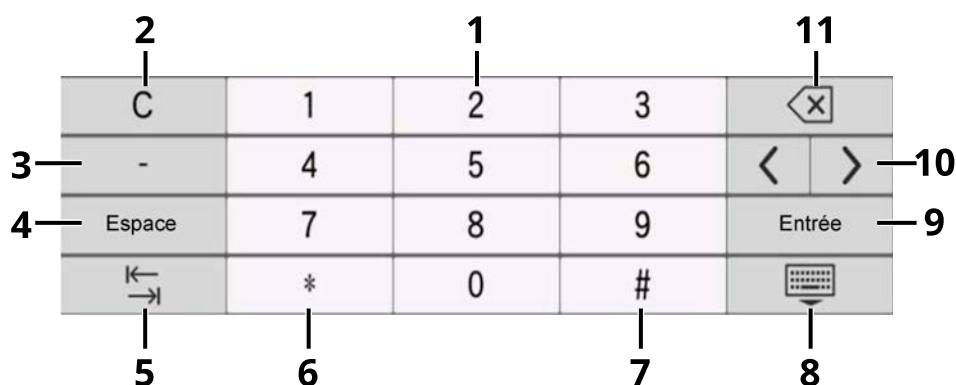

- 1 Saisir des nombres.
- 2 Effacer les nombres saisis.
- 3 Saisit [-].
- 4 Insère un espace.
- 5 Passer à la boîte de saisie suivante.
- 6 Lorsque [.] est affiché : Saisir le point décimal. Saisit le point décimal. Les nombres saisis après avoir sélectionné cette touche seront les nombres présents après le point décimal.
Lorsque [*] est affiché : Saisit [*].
- 7 Lorsque [+/-] est affiché : Bascule entre nombres positifs et nombres négatifs.
Lorsque [#] est affiché : Saisit [#].
- 8 Fermer le clavier numérique.
- 9 La saisie par touches numériques est confirmée.
- 10 Déplacer le curseur.
- 11 Supprimer un caractère à gauche du curseur.

REMARQUE

- Selon l'élément en cours de saisie, certaines touches différentes des touches numériques peuvent ne pas être utilisables.
- Les touches numériques n'apparaissent pas sur l'écran tactile si un clavier numérique en option est installé.

Exemple : Lors de la saisie du nombre de copies

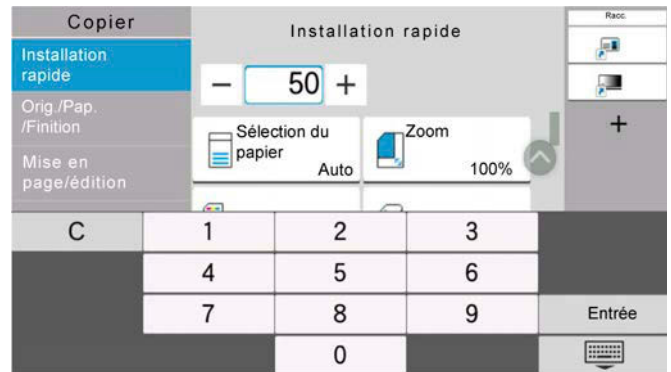
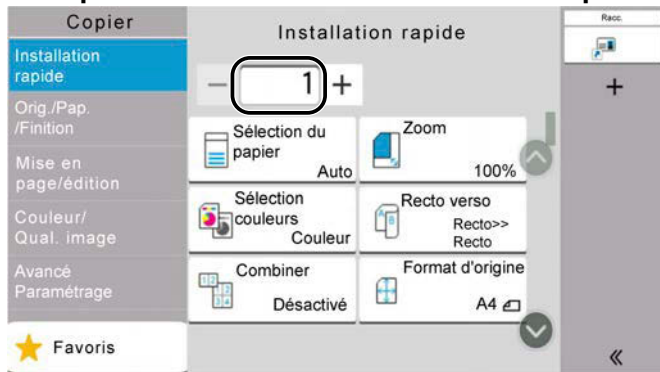

Exemple : Lors de la saisie d'un numéro de touche unique

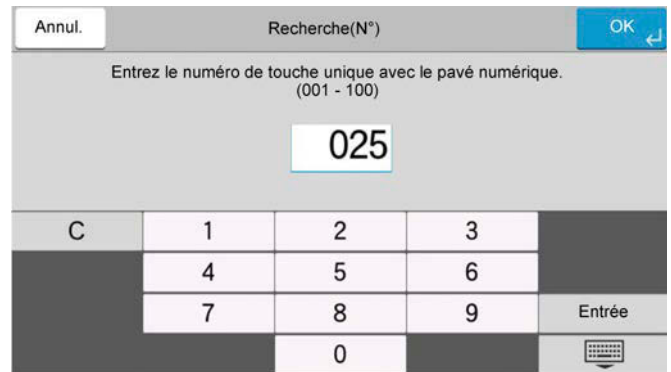
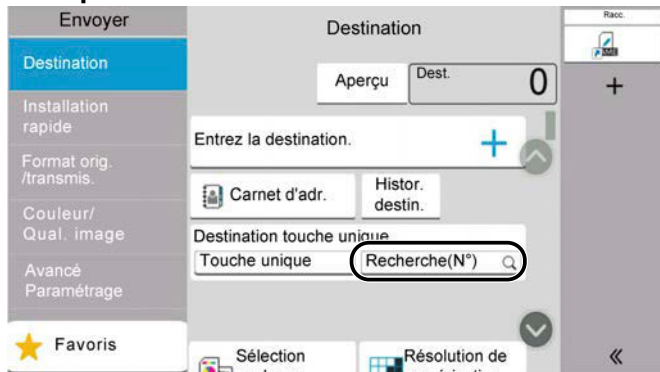

Exemple : Lors de la recherche d'un numéro d'adresse

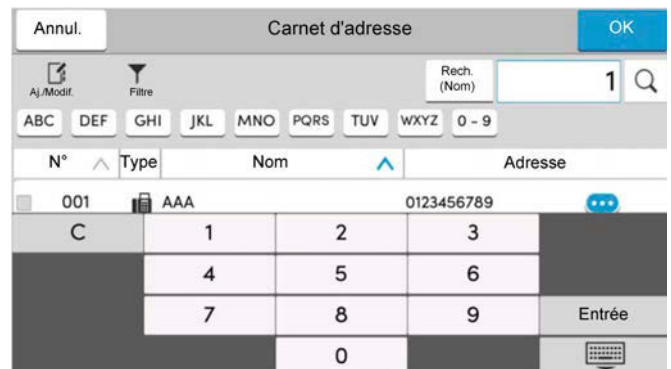
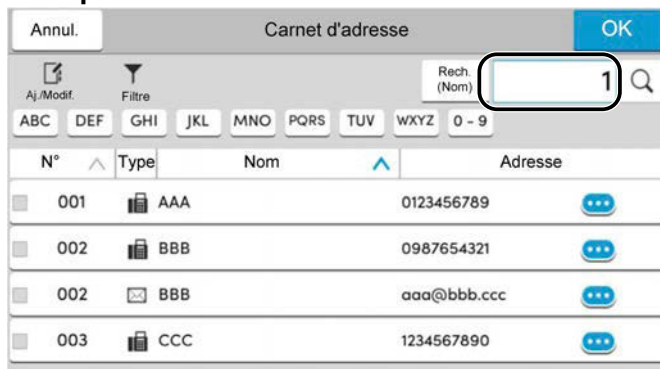

REMARQUE

Pour les écrans de copie et d'impression, il est possible de définir des touches numériques à afficher à l'avance. De plus, il est possible de sélectionner la mise en page pour les touches numériques utilisées sur l'application.

➔ [Pavé numérique \(page 413\)](#)

Écran d'aide

En cas de difficulté pour utiliser la machine, il est possible de consulter les instructions en utilisant l'écran tactile. Sélectionner [Aide] sur l'écran d'accueil pour afficher la liste Aide.

1 Touche [Accueil] > [...] > [Aide]

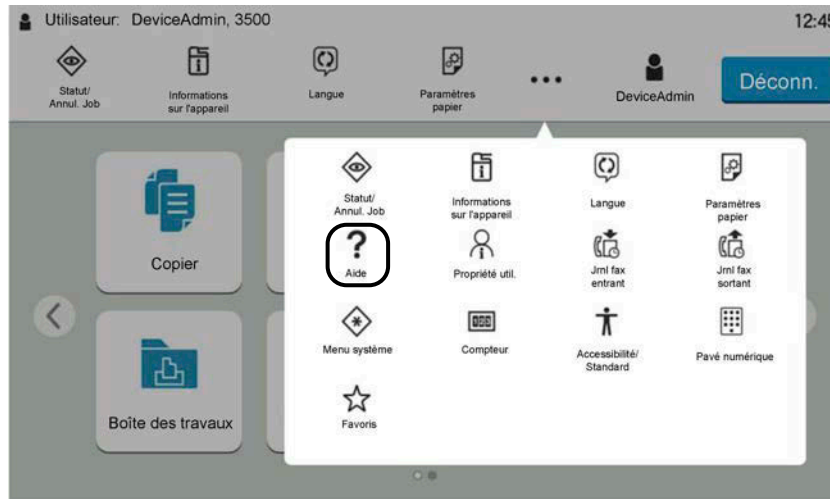

2 Sélectionner les éléments à vérifier dans la liste.

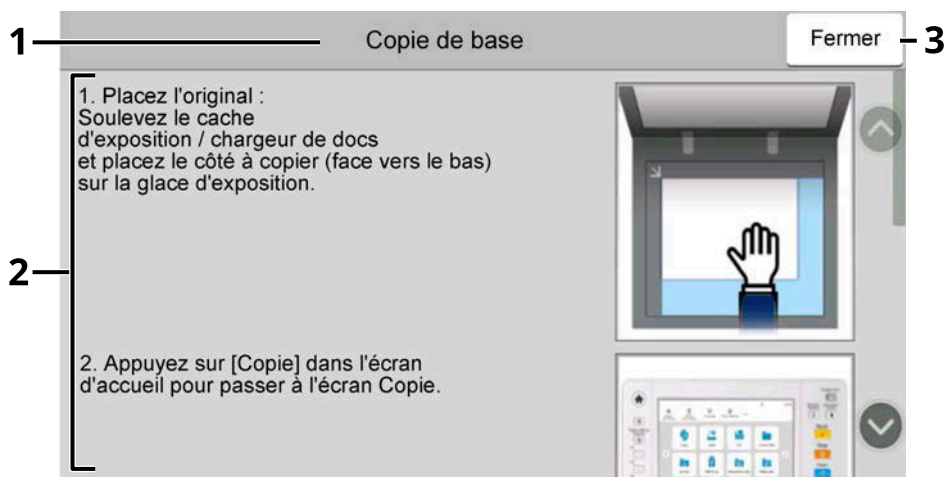
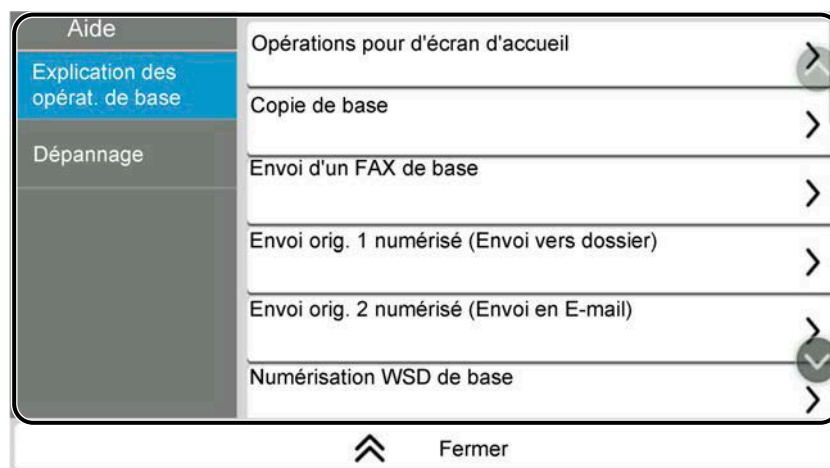

- 1 Titres d'aide
- 2 Affiche les informations concernant les fonctions et l'utilisation de la machine.
- 3 Ferme l'écran d'aide et revient à l'écran d'origine.

Fonctions d'accessibilité (Agrandir la vue)

Vous pouvez agrandir le texte et les touches affichées sur l'écran tactile. Vous pouvez également sélectionner des éléments et les déplacer vers l'écran suivant à l'aide des touches numériques.

1 Sélectionner la touche [Accueil] > [...] > [Accessibilité/Standard].

Les touches et le texte agrandis apparaissent sur l'écran tactile.



REMARQUE

- Cette fonction peut être utilisée sur l'écran d'accueil et sur les fonctions enregistrées via l'installation rapide de Copie/Envoi/Fax.
- Pour configurer toutes fonctions non affichées dans l'écran Accessibilité, revenir à la vue d'origine. Sélectionner à nouveau [Accessibilité/Standard].
- Appuyer longtemps sur la touche [Accueil] pour passer de l'écran standard à l'écran Accessibilité.

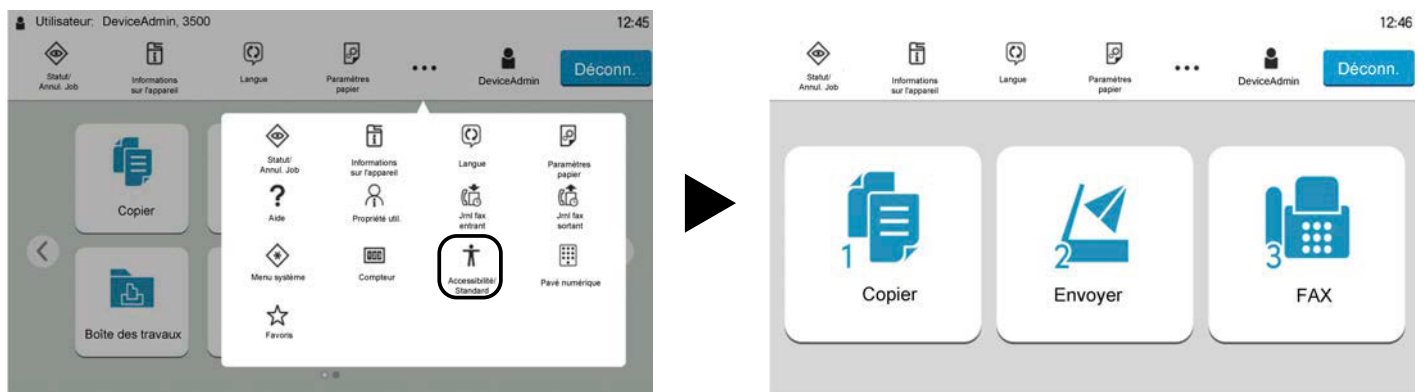

Il est également possible de contrôler l'écran à l'aide de la touche numérique correspondant au chiffre. (Exemple : Sélectionner la touche [2] sur le clavier numérique pour afficher l'écran Envoi.)

Contrôler les fonctions en fonction de l'affichage à l'écran.

Connexion/Déconnexion

Connexion

1 Saisir le nom de connexion de l'utilisateur et le mot de passe de connexion pour se connecter.

Si cet écran s'affiche pendant les opérations, saisir le nom de connexion de l'utilisateur et le mot de passe de connexion.

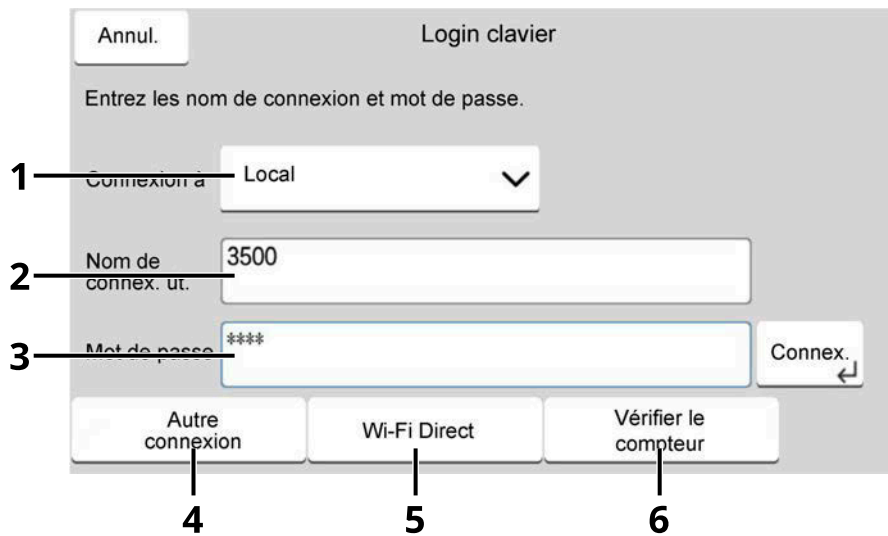

1 Si la méthode d'authentification de l'utilisateur est réglée sur [Authentification réseau], la destination d'authentification est affichée. Sélectionner [Local] ou [Réseau] pour la destination d'authentification.

2 Entrer le nom de connexion de l'utilisateur.

REMARQUE

Si vous ne connaissez pas votre nom de connexion de l'utilisateur, veuillez contacter votre administrateur.

3 Saisir le mot de passe de connexion.

➔ [Méthode de saisie de caractères \(page 750\)](#)

REMARQUE

Si vous ne connaissez pas votre mot de passe de connexion, veuillez contacter votre administrateur.

4 Sélectionner [Connexion simple], [Connexion PIN], ou [Login carte ID] comme méthode de connexion.

➔ [Authentification de l'utilisateur et comptabilité \(Connexion utilisateur, Compta.des travaux\) \(page 513\)](#)

5 Vérifier l'environnement Wi-Fi Direct.

- 6 Vérifier le nombre de pages imprimées et le nombre de pages numérisées. S'affiche lorsque la comptabilité des travaux est activée.

2 Sélectionner [Connex.].

Connexion simple

- 1 Si l'écran suivant s'affiche lors d'opérations, sélectionner un utilisateur et se connecter.

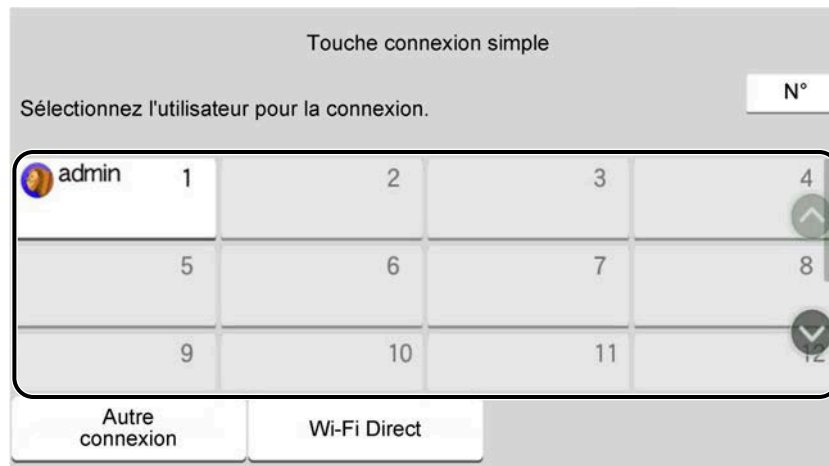

REMARQUE

Si un mot de passe utilisateur est requis, un écran de saisie s'affichera.

→ [Activation d'une connexion simple \(page 541\)](#)

Déconnexion

1 Sélectionner [Déconn.].

Revenir à l'écran de saisie du mot passe/nom d'utilisateur de connexion.

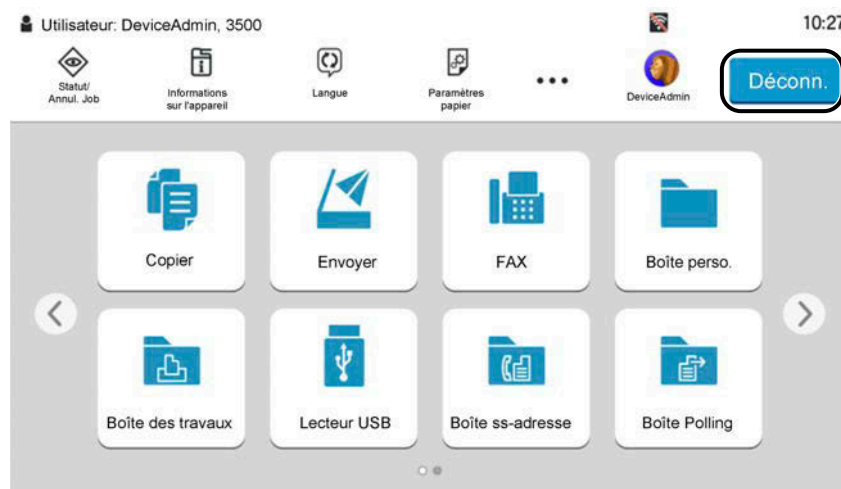



REMARQUE

Les utilisateurs sont automatiquement déconnectés dans les circonstances suivantes :

- Lorsque la machine passe à l'état de veille.
 - Lorsque la fonction de réinitialisation automatique du panneau est activée.
-

Paramètres par défaut de la machine

Les paramètres par défaut de la machine peuvent être modifiés dans le menu système. Avant d'utiliser cette machine, configurer les paramètres de la date et de l'heure, la configuration du réseau et les fonctions d'économie d'énergie en fonction des besoins.

REMARQUE

Pour les paramètres pouvant être configurés depuis le menu système, se reporter à la section suivante :

➔ [Menu système \(page 404\)](#)

Configuration de la date et de l'heure

Procéder comme suit pour configurer la date et l'heure locales. Lors de l'envoi de courrier électronique à l'aide de la fonction de transmission, la date et l'heure seront affichées dans l'en-tête de l'e-mail. Configurer la date, l'heure et le décalage horaire de la région d'utilisation par rapport à l'heure GMT.

REMARQUE

• Pour effectuer des modifications après cette configuration initiale, se reporter à la section suivante :

➔ [Date/Heure \(page 414\)](#)

• L'heure correcte peut être définie de manière périodique en obtenant l'heure du serveur horaire du réseau.

➔ [Embedded Web Server RX User Guide](#)

1 Afficher l'écran.

Touche [Menu Système/Compteur] > [Paramètresmachine] > [Date/Heure]

2 Configurer les paramètres.

Sélectionner et définir [Fuseau horaire] > [Date et heure] > [Format de date] dans cet ordre.

[Fuseau horaire]

Définissez le décalage horaire par rapport à l'heure GMT. Sélectionnez le fuseau horaire le plus proche. Si la région sélectionnée utilise l'heure d'été, configurer les paramètres pour l'heure d'été.

[Date et heure]

Définition de la date et de l'heure en fonction du lieu où la machine est utilisée. Si vous exécutez Envoyer par e-mail, la date et l'heure définies sur la machine s'afficheront dans l'en-tête.

Valeur : Année (2000 à 2035), Mois (1 à 12), Jour (1 à 31), Heure (00 à 23), Minute (0 à 59), Seconde (0 à 59)

[Format de date]

Cette fonction permet de sélectionner le format d'affichage de l'année, du mois et du jour. L'année est affichée en notation occidentale.

Valeur : [MM/JJ/AAAA], [JJ/MM/AAAA], [AAAA/MM/JJ]

Configuration réseau

Configuration du réseau filaire

La machine est équipée d'une interface réseau qui est compatible avec les protocoles réseau TCP/IP (IPv4), TCP/IP (IPv6), NetBEUI et IPSec. Elle permet une impression en réseau sur Windows, Mac, UNIX et d'autres plates-formes. Les méthodes de configuration sont les suivantes :

Méthode de configuration	Description
Configuration de la connexion à partir du panneau de commande de cette machine	<p>Utiliser l'Assistant de configuration rapide lors de la configuration du réseau dans un écran de type assistant sans configuration individuelle dans le menu système.</p> <p>➔ Configuration de l'assistant de configuration rapide des paramètres (page 91)</p> <p>Utiliser Param. du réseau filaire ou Réseau en option pour configurer le réseau en détails à partir du Menu système.</p> <p>➔ Param. du réseau filaire (page 479)</p> <p>➔ Réseau en option (page 491)</p>
Configuration des connexions sur la page web	<p>Pour l'interface réseau de série, la connexion peut être configurée en utilisant Embedded Web Server RX. Pour l'option IB-50, la connexion peut être configurée en utilisant la page web dédiée.</p> <p>➔ Embedded Web Server RX User Guide</p> <p>➔ IB-50 Manuel d'utilisation</p>
Configuration de la connexion en utilisant l'utilitaire de configuration de IB-50	<p>Il s'agit de l'outil de configuration inclus sur le CD de IB-50. Il peut être utilisé sous Windows.</p> <p>➔ IB-50 Manuel d'utilisation</p>



REMARQUE

Pour passer à une interface réseau différente de l'interface filaire (par défaut) après l'installation d'un kit d'interface réseau en option (IB-50) et d'un kit d'interface réseau sans fil (IB-37/IB-38/IB-51), sélectionner le paramètre souhaité dans [Réseau principal (client)].

➔ [Réseau principal \(client\) \(page 495\)](#)

Pour les autres paramètres réseaux, se reporter à la section suivante :

➔ [Paramètresréseau \(page 471\)](#)

Paramètre TCP/IP (IPv4)

REMARQUE

Si l'écran d'authentification utilisateur s'affiche, se connecter avec un utilisateur qui dispose des privilèges pour configurer ce paramètre. Si l'utilisateur ne connaît pas son mot de passe ou son nom d'utilisateur de connexion, il doit contacter son administrateur.

1 Afficher l'écran.

Touche [Menu Système/Compteur] > [Paramètresréseau] [Param. du réseau filaire] > « Configuration TCP/IP » [Paramètres IPv4]

2 Configurer les paramètres.

- Lors de l'utilisation du serveur DHCP
 - [DHCP] : Activé
- En cas de configuration de l'adresse IP fixe
 - [DHCP] : Désactivé
 - [Auto-IP] : Désactivé
 - [Adresse IP]: Saisir l'adresse.
 - [Masque de sous réseau]: Saisir le masque de sous réseau en représentation décimale (0 à 255).
 - [Passerelle déf.]: Saisir l'adresse.
- Lors de l'utilisation de Auto-IP
 - Saisir « 0.0.0.0 » dans Adresse IP.
- Lors de la définition du serveur DNS
 - Dans les cas suivants, définir l'adresse IP du serveur DNS (Domain Name System).
 - Lors de l'utilisation du nom d'hôte avec l'option [DHCP] sur Désactivé.
 - En cas d'utilisation du serveur DNS avec une adresse IP qui n'est pas assignée automatiquement par le DHCP.

Sélectionner [Utiliser un serveur DNS depuis DHCP] ou [Utiliser le serveur DNS suivant]. Si [Utiliser le serveur DNS suivant] est sélectionné, saisir le [Serveur DNS (principal)] et [Serveur DNS (secondaire)].

IMPORTANT

Après la modification des paramètres, redémarrer le réseau depuis le menu système ou mettre la machine hors tension, puis à nouveau sous tension.

➔ [Restart the network \(page 490\)](#)

REMARQUE

Demander à l'avance l'adresse IP à l'administrateur réseau et la préparer pour la configuration de ce paramètre.

Configuration du réseau sans fil

Lorsque le kit d'interface réseau sans fil en option (IB-37, IB-38 ou IB-51) est installé sur la machine et que les paramètres de connexion sont configurés, il est possible d'imprimer ou d'effectuer un envoi dans un environnement réseau sans fil.

➔ [IB-37/IB-38 <Wireless network interface \(USB: 5GHz/2.4GHz\)> \(page 746\)](#)

➔ [IB-51 <Wireless network interface \(KUIO: 2.4GHz\)> \(page 746\)](#)

Les méthodes de configuration sont les suivantes :

Méthode de configuration	Description
Configuration de la connexion à partir du panneau de commande de cette machine	<p>Utiliser l'Assistant de configuration rapide lors de la configuration du réseau dans un écran de type assistant sans configuration individuelle dans le menu système.</p> <p>➔ Configuration de l'assistant de configuration rapide des paramètres (page 91)</p> <p>Utiliser Paramètres Wi-Fi ou Réseau sans fil pour configurer le réseau en détails à partir du Menu système.</p> <p>➔ Paramètres Wi-Fi (page 473)</p> <p>➔ Réseau sans fil (page 491)</p>
Configuration de la connexion en utilisant Wi-Fi Setup Tool	<p>Il s'agit d'un outil qui peut être téléchargé depuis le Centre de téléchargement. Il est possible de configurer la connexion en fonction des instructions fournies par l'assistant.</p> <p>Triumph-Adler</p> <p>https://www.triumph-adler.com/ta-en-de/customer-service/download-center</p> <p>https://www.triumph-adler.com/ta-de-de/kundendienst/download-center</p> <p>UTAX</p> <p>https://www.utax.com/en-de/hardware/office-printer-and-mfp/download-center</p> <p>https://www.utax.com/de-de/hardware/buerodrucker-und-mfp/download-center</p> <p>➔ Connexion filaire par câble LAN à l'aide de Wi-Fi Setup Tool (page 80)</p>
Configuration de la connexion en utilisant l'utilitaire de configuration de IB-51	<p>Il s'agit de l'outil de configuration inclus sur le CD de IB-51. Il peut être utilisé sur Windows et Mac OS.</p> <p>➔ Manuel d'utilisation IB-51</p>
Configuration des connexions sur la page web	<p>Pour l'option IB-37/IB-38 la connexion peut être configurée à partir de Embedded Web Server RX.</p> <p>➔ Embedded Web Server RX User Guide</p>
	<p>Pour l'option IB-51, la connexion peut être configurée en utilisant la page web dédiée.</p> <p>➔ Manuel d'utilisation IB-51</p>



REMARQUE

Pour passer à une interface réseau différente de l'interface filaire (par défaut) après l'installation d'un kit d'interface réseau en option (IB-50) et d'un kit d'interface réseau sans fil (IB-37/IB-38/IB-51), sélectionner le paramètre souhaité dans [Réseau principal (client)].

→ [Réseau principal \(client\) \(page 495\)](#)

Connexion filaire par câble LAN à l'aide de Wi-Fi Setup Tool

Pour envoyer les paramètres Wi-Fi configurés dans Wi-Fi Setup Tool à la machine, connecter localement l'ordinateur ou l'appareil mobile à la machine. Pour utiliser un câble LAN directement branché à la machine, l'adresse Auto-IP (Liaison locale) sera attribuée à la machine et à l'ordinateur. Cette machine applique Auto-IP comme paramètres par défaut.

REMARQUE

Configurer les paramètres sur le panneau de commande si l'ordinateur prend en charge WPS.

→ [Paramètres Wi-Fi \(page 473\)](#)

→ [Réseau sans fil \(page 491\)](#)

1 Connecter la machine à un ordinateur.

- 1 Connecter la machine à un ordinateur avec un câble LAN lorsque la machine est sous tension.
- 2 Allumer l'ordinateur.

Les adresses IP (adresses de liaison locale) de la machine et de l'ordinateur sont générées automatiquement.

2 Lancer Wi-Fi Setup Tool.

- 1 Lancer le navigateur Web.
- 2 Saisir dans la barre d'adresse ou d'emplacement du navigateur.

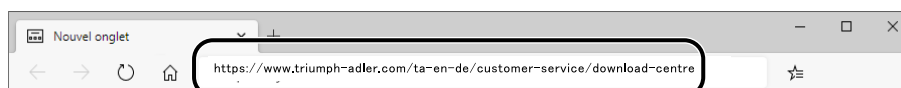

Triumph-Adler

<https://www.triumph-adler.com/ta-en-de/customer-service/download-centre>

<https://www.triumph-adler.com/ta-de-de/kundendienst/download-center>

UTAX

<https://www.utax.com/en-de/hardware/office-printer-and-mfp/download-centre>

<https://www.utax.com/de-de/hardware/buerodrucker-und-mfp/download-center>

- 3 Suivez les instructions à l'écran pour télécharger l'outil de configuration Wi-Fi.

- 4 Double-cliquer sur le programme d'installation téléchargé pour le lancer.



REMARQUE

- L'installation sur Windows doit être effectuée par un utilisateur connecté avec des droits administrateur.
 - Si la fenêtre de gestion de compte utilisateur s'affiche, cliquer sur [Oui] (Autoriser).
-

3 Configurer les paramètres.

- 1 [Ne pas utiliser la configuration automatique] > [Suivant] > [Suivant]
- 2 [Utiliser câble LAN] > [Suivant] > [Suivant]
- 3 [Configuration simple] > [Suivant]
La machine est détectée.



REMARQUE

- Wi-Fi Setup Tool permet de rechercher une seule machine. La recherche de la machine peut prendre du temps.
 - Si la machine n'est pas détectée, sélectionner [Avancé Paramétrage] > [Suivant]. Sélectionner [Express] ou [Personnalisé] comme méthode de recherche de périphérique et spécifier l'adresse IP ou le nom d'hôte pour la découverte de la machine.
-

- 4 Sélectionner la machine > [Suivant]
- 5 Sélectionner [Utiliser les paramètres du périphérique.] dans [Mode d'authentification], puis saisir le nom d'utilisateur et le mot de passe de connexion de l'administrateur.
- 6 Configurer les paramètres de communication > [Suivant]
- 7 Modifier les paramètres du point d'accès si nécessaire > [Suivant]
Le réseau est configuré.

Connexion au réseau sans fil par Wi-Fi Direct à l'aide de Wi-Fi Setup Tool

Pour envoyer les paramètres Wi-Fi configurés dans Wi-Fi Setup Tool à la machine, connecter localement l'ordinateur ou l'appareil mobile à la machine.

Pour utiliser Wi-Fi Direct, vérifier que Wi-Fi Direct est activé (Wi-Fi Direct est réglé sur Activé) et redémarrer le réseau à partir du panneau de commande avant que l'ordinateur se connecte à cette machine avec Wi-Fi Direct.

REMARQUE

Configurer les paramètres sur le panneau de commande si l'ordinateur prend en charge WPS.

→ [Paramètres Wi-Fi \(page 473\)](#)

→ [Réseau sans fil \(page 491\)](#)

1 Afficher l'écran.

Touche [Menu Système/Compteur] > [Paramètresréseau] > « Paramètres réseau » [Paramètres Wi-Fi Direct]

2 Configurer les paramètres.

[Wi-Fi Direct] : Activer > [Fermer]

3 Redémarrer le réseau.

Touche [Menu Système/Compteur] > [Paramètresréseau] > « Paramètres réseau » [Redémarrez le réseau.] > [Redémarrer]

4 Connecter l'ordinateur ou un appareil mobile à la machine.

→ [Définition de Wi-Fi Direct \(page 84\)](#)

5 Lancer Wi-Fi Setup Tool.

1 Lancer le navigateur Web.

2 Saisir dans la barre d'adresse ou d'emplacement du navigateur.

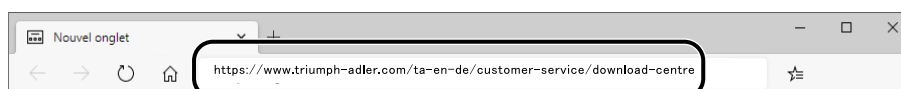

3 Suivez les instructions à l'écran pour télécharger l'outil de configuration Wi-Fi.

6 Configurer les paramètres.

1 [Ne pas utiliser la configuration automatique] > [Suivant] > [Suivant]

2 [Wi-Fi Direct] > [Suivant] > [Suivant]

3 [Avancé Paramétrage] > [Suivant]

Sélectionner [Express] ou [Personnalisé] comme méthode de découverte de périphérique. Il est possible de spécifier une adresse IP ou un nom d'hôte comme méthode de découverte.

- 4 Sélectionner la machine > [Suivant]
- 5 Sélectionner [Utiliser les paramètres du périphérique.] dans [Mode d'authentification], puis saisir le nom d'utilisateur et le mot de passe de connexion de l'administrateur.
- 6 Configurer les paramètres de communication > [Suivant]
- 7 Modifier les paramètres du point d'accès si nécessaire > [Suivant]
Le réseau est configuré.

Définition de Wi-Fi Direct

Lorsque le kit d'interface réseau sans fil en option (IB-37/IB-38) est installé sur la machine et les paramètres de connexion sont configurés, vous pouvez imprimer au sein d'un environnement Wi-Fi Direct. Les méthodes de configuration sont les suivantes :

- Configuration de la connexion à partir du panneau de commande de cette machine
- Configuration de la connexion en utilisant le bouton-poussoir

Connexion aux ordinateurs ou aux appareils mobiles qui prennent en charge Wi-Fi Direct

1 Afficher l'écran.

Touche [Menu Système/Compteur] > [Paramètresréseau] > « Paramètres réseau » [Paramètres Wi-Fi Direct]

2 Configurer les paramètres.

« Wi-Fi Direct » : Activer > [OK]

3 Redémarrer le réseau.

Touche [Menu Système/Compteur] > [Paramètresréseau] > « Paramètres réseau » [Redémarrez le réseau.] > [Redémarrer]

4 Spécifier le nom de la machine à partir de l'ordinateur ou de l'appareil mobile.

Si un message de confirmation s'affiche sur le panneau de commande de la machine, sélectionner [Oui].

Le réseau entre cette machine et l'appareil mobile est configuré.

Connexion à des ordinateurs ou des périphériques mobiles non pris en charge par Wi-Fi Direct

Ici, nous expliquerons les procédures de connexion aux périphériques mobiles iOS.

1 Afficher l'écran.

Touche [Menu Système/Compteur] > [Paramètresréseau] > « Paramètres réseau » [Paramètres Wi-Fi Direct]

2 Configurer les paramètres.

« Wi-Fi Direct » : Sur > [OK]

3 Redémarrer le réseau.

Touche [Menu Système/Compteur] > [Paramètresréseau] > « Paramètres réseau » [Redémarrez le réseau.] > [Redémarrer]

4 Touche [Accueil] > [Informations sur l'appareil] > [Wi-Fi Direct/Wi-Fi]

5 Noter le nom du réseau (SSID), l'adresse IP et le mot de passe de « Wi-Fi Direct »

6 Configurer le périphérique mobile.

1 [Paramètres] > [Wi-Fi]

2 Sélectionner le nom réseau (SSID) apparu dans l'étape 5 dans la liste.

3 Saisir le mot de passe fourni dans l'étape 5 > [Connecter]

Le réseau entre cette machine et l'ordinateur ou le périphérique mobile est configuré.

Configuration de la connexion en utilisant le bouton-poussoir

Lorsque l'ordinateur ou le périphérique mobile ne prend pas en charge Wi-Fi Direct mais prend en charge WPS, vous pouvez configurer le réseau avec le bouton-poussoir.

1 Afficher l'écran.

Touche [Menu Système/Compteur] > [Paramètresréseau] > « Paramètres réseau » [Paramètres Wi-Fi Direct]

2 Configurer les paramètres.

« Wi-Fi Direct » : Activé >[Fermer]

3 Redémarrer le réseau.

Touche [Menu Système/Compteur] > [Paramètresréseau] > « Paramètres réseau » [Redémarrez le réseau.] > [Redémarrer]

4 Touche [Accueil] > [Informations sur l'appareil] > [Wi-Fi Direct/Wi-Fi]

5 Appuyer sur le bouton-poussoir de l'ordinateur ou du périphérique mobile et sélectionner « Wi-Fi Direct » [Configuration btn-poussoir] > [OK] sur l'écran du panneau de commande.

Le réseau entre cette machine et l'ordinateur ou le périphérique mobile est configuré.

IMPORTANT

Il est possible de connecter jusqu'à 10 périphériques mobiles en même temps avec les paramètres Wi-Fi Direct. Lorsque les périphériques qui prennent en charge Wi-Fi Direct sont connectés, pour connecter un autre périphérique, déconnecter du réseau les périphériques déjà connectés. Les méthodes de déconnexion sont les suivantes :

- Déconnecter le réseau de l'ordinateur ou des périphériques mobiles
 - Déconnexion du réseau de tous les périphériques sur le panneau de commande
Appuyer sur la touche [Accueil] > [Informations sur l'appareil] > [Wi-Fi Direct/Wi-Fi] > « Wi-Fi Direct » [Machine] > [Déconn.] > [Déconnecter].
 - Configuration du temps de déconnexion automatique à partir du Menu système
➔ [Paramètres Wi-Fi Direct \(page 472\)](#)
 - Configuration du temps de déconnexion automatique à partir de Embedded Web Server RX
➔ [Embedded Web Server RX User Guide](#)
-

Fonction économie d'énergie

Si la machine n'est pas utilisée pendant un certain temps, elle passe automatiquement en mode Veille pour réduire la consommation d'énergie.

Veille

Pour passer en mode veille, sélectionner la touche [Éco Énergie] sur l'écran tactile et tous les voyants du panneau de commande, à l'exception du voyant Économie d'énergie, s'éteignent afin d'économiser au maximum l'énergie. La machine est en mode Veille.



Si des données d'impression sont reçues alors que le mode Veille est activé, la machine quitte automatiquement ce mode et commence l'impression.

Pour les modèles compatibles avec le fax, si des données de fax arrivent alors que la machine est en veille, la machine quitte automatiquement ce mode et commence l'impression.

De plus, la machine quitte le mode veille lorsque les opérations suivantes sont exécutées :

- Sélectionner l'une des touches du panneau de commande.
- Toucher l'écran tactile.
- Placer les originaux dans le chargeur de documents.
- Ouvrir le chargeur de documents.

Le temps de reprise lorsque la machine quitte le mode veille est le suivant.

6,0 secondes maximum

Veillez noter que les conditions environnementales ambiantes (par ex. ventilation) peuvent ralentir le temps de réponse de la machine.

Veille automatique

La veille automatique fait automatiquement passer la machine en mode Veille si elle reste inactive pendant une durée prédéfinie.

Le délai avant le passage en veille est le suivant.

- 1 Minutes (paramètre par défaut)

Pour modifier la durée de veille prédéfinie, se reporter à la section suivante :

➔ [Configuration de l'assistant de configuration rapide des paramètres \(page 91\)](#)

Règles de veille (modèles pour l'Europe)

Il est possible de définir le fonctionnement du mode veille pour chaque fonction. Lorsque la machine passe en mode veille, la carte ID ne peut pas être reconnue.

Pour plus d'informations sur les paramètres des règles de veille, se reporter à la section suivante :

➔ [Date/Heure \(page 414\)](#)

Niveau de récupération économie d'énergie

Cette machine peut réduire la consommation d'énergie lors de la sortie du mode économie d'énergie. Pour Niveau de récupération économie d'énergie, il est possible de sélectionner [Reprise complète], [Reprise normale] ou [Reprise économie énergie]. Le paramètre par défaut est [Reprise normale].

Pour plus d'informations concernant les paramètres du mode Économiseur d'énergie, se reporter à la section suivante :

➔ [Configuration de l'assistant de configuration rapide des paramètres \(page 91\)](#)

➔ [Niveau de récupération économie d'énergie \(page 417\)](#)

Paramètres tempo hebdo

Paramétrer la machine pour qu'elle passe en mode veille et quitte ce mode à des heures spécifiées pour chaque jour.

Pour plus d'informations sur les paramètres tempo hebdo, se reporter à la section suivante :

➔ [Configuration de l'assistant de configuration rapide des paramètres \(page 91\)](#)

➔ [Paramètres tempo hebdo \(page 415\)](#)

Tempo. Arrêt (modèles pour l'Europe)

Si la machine n'est pas utilisée lorsqu'elle est en mode veille, elle est automatiquement mise hors tension. La Tempo. Arrêt est utilisée pour définir le temps restant avant la mise hors tension.

Le paramètre d'usine concernant le temps restant avant la mise hors tension : 3 jours

➔ [Date/Heure \(page 414\)](#)

Assistant configuration rapide

Les paramètres suivants peuvent être configurés dans un écran type assistant.

Configuration du fax

Configure les paramètres de base du fax. Cet élément est affiché uniquement pour les machines compatibles avec le fax.

➔ **Manuel d'utilisation du FAX**

Éléments	Table des matières
Mode composition/réception	Type de composition Mode réception
Informations fax local	Nom de poste du fax local Numéro de poste du fax local ID de FAX local TTI
Volume	Volume haut-parleur Fax Volume du moniteur Fax Avis de fin trav
Sonneries	Sonn. (Normal) Sonneries (Répondeur automatique) Sonn. (FAX/TÉL)
Source papier/Sortie	Paramètres de source de papier
Recomposition	Nombre de tentatives
Aff.mess. mise hrs tens.	Aff.mess. mise hrs tens.

Configuration du papier

Configure le papier utilisé pour l'impression.

Éléments	Table des matières
Magasin	Format papier (Magasin 1 à Magasin 4) Type de papier (Magasin 1 à Magasin 4)
By-pass	Format papier Type de papier

Configuration de l'économie d'énergie

Configure le mode veille et le mode faible consommation.

Éléments	Table des matières
Mode veille	Tempor. veille Règles de veille
Mode reprise	Niveau de récupération économie d'énergie

Éléments	Table des matières
Tempor. hebdomadaire	Paramètres tempo hebdo Planification* ¹ Réessayer* ¹ Nombre de tentatives* ¹ Interv. d'essai* ¹

*¹ Cet élément apparaît lorsque [Paramètres tempo hebdo] est réglé sur [Activé].

Configuration réseau

Configure les paramètres réseau.

Éléments	Table des matières
Réseau	Sélection de réseau* ¹ Wi-Fi* ² DHCP* ³ Adresse IP* ⁴ Masque de sous-réseau* ⁴ Passerelle par défaut* ⁴

*¹ Cette fonction est affichée lorsque le kit d'interface réseau sans fil en option (IB-37/IB-38) est installé.

*² Cette fonction est affichée lorsque Sélection de réseau est réglé sur [Wi-Fi].

*³ Cette fonction est affichée lorsque Sélection du réseau est réglé sur [Réseau filaire].

*⁴ Cette fonction n'est pas affichée lorsque DHCP est réglé sur [Activé].

Configuration e-mail

Configurer le nom du serveur SMTP et l'adresse de l'expéditeur pour activer l'envoi d'e-mails.

Éléments	Table des matières
E-mail	SMTP (transmis. e-mail) Nom de serveur SMTP* ¹ Numéro de port SMTP* ¹ Adresse de l'expéditeur* ¹

*¹ Cette fonction est affichée lorsque SMTP (transmis. e-mail) est défini sur [Activé].

Configuration de sécurité

Spécifier le niveau de sécurité via la Configuration rapide de la sécurité.

Configuration des notifications

Définir si le panneau prévient que les consommables devront bientôt être remplacés.

Configuration de l'assistant de configuration rapide des paramètres

REMARQUE

Si l'écran d'authentification utilisateur s'affiche, se connecter avec un utilisateur qui dispose des privilèges pour configurer ce paramètre. Si l'utilisateur ne connaît pas son mot de passe ou son nom d'utilisateur de connexion, il doit contacter son administrateur.

1 Afficher l'écran.

Touche [Menu Système/Compteur] > [Assistantcfg rapide]

2 Sélectionner une fonction.

3 Configurer les paramètres.

Démarrer l'assistant. Suivre les instructions à l'écran pour configurer les paramètres.

REMARQUE

En cas de difficultés lors de la configuration des paramètres, se reporter à la section suivante :

→ [Écran d'aide \(page 71\)](#)

[Fin]

Quitte l'assistant. Paramètres configurés jusqu'ici sont appliqués.

[<< Précédent]

Revient à l'élément précédent.

[Sauter >>]

Avance jusqu'au prochain élément sans paramétrer l'élément actuel.

[Suivant >]

Avance jusqu'à l'écran suivant.

[< Ret.]

Revient à l'écran précédent.

[Fin]

Enregistrer les paramètres et quitter l'assistant.

Installation du logiciel

Pour utiliser les fonctions de l'imprimante, la connexion TWAIN/WIA ou la fonction de fax du réseau, télécharger et installer le logiciel requis depuis le Centre de téléchargement.

Triumph-Adler

<https://www.triumph-adler.com/ta-en-de/customer-service/download-centre>

<https://www.triumph-adler.com/ta-de-de/kundendienst/download-center>

UTAX

<https://www.utax.com/en-de/hardware/office-printer-and-mfp/download-centre>

<https://www.utax.com/de-de/hardware/buerodrucker-und-mfp/download-center>

Logiciel publié (Windows)

Logiciel	Description	Logiciel recommandé
Printing System Driver	Ce pilote permet l'impression par la machine des fichiers d'un ordinateur. Plusieurs langages de description de page (PCL XL, KPD L etc.) sont pris en charge par un seul pilote. Ce pilote d'imprimante permet de profiter au maximum des fonctionnalités de la machine. Utiliser ce pilote pour créer des fichiers PDF.	○
KPD L mini-driver/PCL minidriver	Il s'agit d'un mini pilote Microsoft qui prend en charge le PCL et le KPD L. L'utilisation de ce pilote entraîne certaines restrictions des fonctionnalités de la machine et des options.	—
FAX Driver	Permet d'envoyer par fax via la machine un document créé dans une application logicielle sur un ordinateur.	—
TWAIN Driver	Ce pilote permet la numérisation sur la machine à l'aide d'une application logicielle compatible TWAIN.	○
WIA Driver	WIA (acquisition d'image Windows) est une fonction de Windows qui permet la communication réciproque entre un dispositif d'imagerie, comme un scanner, et une application logicielle de traitement d'image. Une image peut être acquise en utilisant une application logicielle compatible WIA, ce qui est pratique lorsqu'aucune application logicielle compatible TWAIN n'est installée sur l'ordinateur.	—
NETWORK PRINT MONITOR	Utilitaire permettant de surveiller la machine sur le réseau.	—
Status Monitor 5	Utilitaire qui surveille l'état de l'imprimante et fournit une fonction de rapport permanent.	○
File Management Utility	Cela permet d'envoyer et d'enregistrer un document numérisé dans un dossier réseau spécifié.	—
Network Tool for Direct Printing	Permet d'imprimer un fichier PDF sans lancer Adobe Acrobat/Reader.	—

Logiciel	Description	Logiciel recommandé
FONTS	Polices d'affichage qui permettent aux polices intégrées à la machine d'être utilisées dans une application logicielle.	○
Quick Network Setup Tool	Un outil pour configurer les paramètres du réseau (LAN filaire) de la machine.	—
Wi-Fi Setup Tool	Un outil pour configurer les paramètres du réseau sans fil (LAN sans fil) de la machine.	—
Scan to Folder Setup Tool for SMB	Un outil de création de dossiers partagés sur votre PC, paramétrant les dossiers partagés créés comme dossiers de destination sur cette machine, etc.	—

 **REMARQUE**

- L'installation sur Windows doit être effectuée par un utilisateur connecté avec des droits d'administrateur.
- La fonction fax ne peut être utilisée que sur les produits équipés de fonction fax.

Installation du logiciel sous Windows

Téléchargement et installation à partir du site web

Télécharger et installer un logiciel à partir de notre site web.

1 Télécharger un logiciel à partir du site web.

- 1 Lancer le navigateur Web.
- 2 Saisir dans la barre d'adresse ou d'emplacement du navigateur.

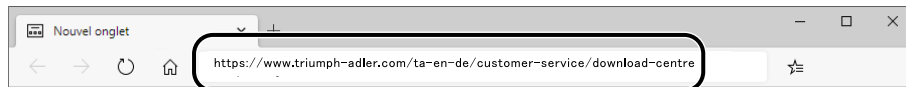

- 3 Suivez les instructions à l'écran pour télécharger le logiciel.

2 Double-cliquer sur le programme d'installation téléchargé pour le lancer.

Suivre les indications à l'écran pour installer le logiciel.



REMARQUE

- L'installation sur Windows doit être effectuée par un utilisateur connecté avec des droits administrateur.
 - Si la fenêtre de gestion de compte utilisateur s'affiche, cliquer sur [Oui] (Autoriser).
-

Installation du logiciel sur un ordinateur Mac OS

Un pilote d'imprimante peut être installé pour un ordinateur Macintosh.

REMARQUE

- L'installation sous Mac OS doit être effectuée par un utilisateur connecté avec des privilèges d'administrateur.
- Lors de l'installation pour Mac, régler l'émulation de la machine sur [KPD(L)] ou [KPD(L)(Auto)].
 - ➔ [Imprimante \(page 461\)](#)
- En cas de connexion avec Bonjour, activer Bonjour dans les paramètres réseau de la machine.
 - ➔ [Bonjour \(page 489\)](#)
- Dans l'écran d'authentification, entrer le nom et le mot de passe utilisés pour la connexion au système d'exploitation.
- Lors de l'impression via AirPrint, vous n'êtes pas obligé d'installer le logiciel.

1 Télécharger un logiciel à partir du site web.

- 1 Lancer le navigateur Web.
- 2 Saisir dans la barre d'adresse.



Triumph-Adler

<https://www.triumph-adler.com/ta-en-de/customer-service/download-centre>

<https://www.triumph-adler.com/ta-de-de/kundendienst/download-center>

UTAX

<https://www.utax.com/en-de/hardware/office-printer-and-mfp/download-centre>

<https://www.utax.com/de-de/hardware/buerodrucker-und-mfp/download-center>

- 3 Suivez les instructions à l'écran pour télécharger le logiciel.

2 Installer le pilote d'imprimante.

Effectuer un double-clic pour lancer le programme d'installation téléchargé.

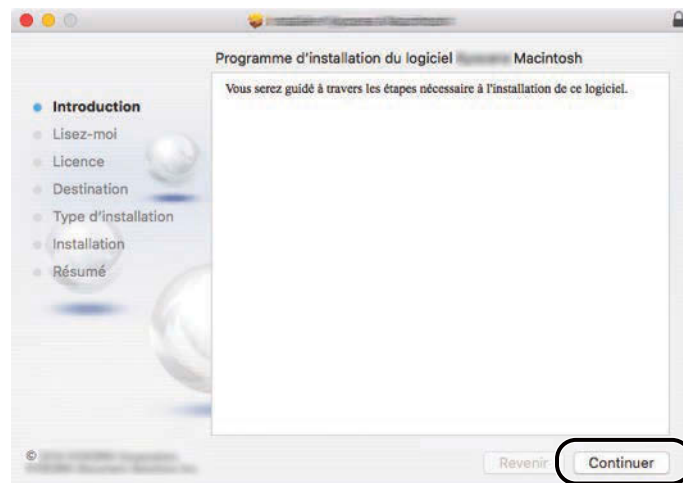

Installer le pilote d'imprimante en suivant les instructions du logiciel d'installation. Cela termine l'installation du pilote de l'imprimante.

Si une connexion USB est utilisée, la machine est automatiquement reconnue et connectée. Si une connexion IP est utilisée, les paramètres ci-dessous sont nécessaires.

3 Configurer l'imprimante.

1 Ouvrir les Préférences système et ajouter l'imprimante.

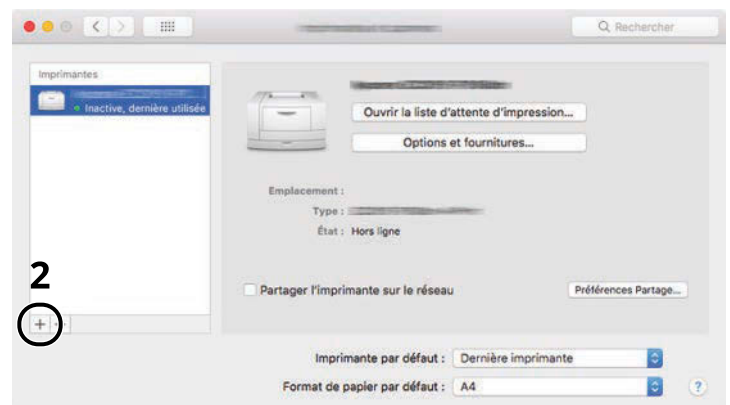
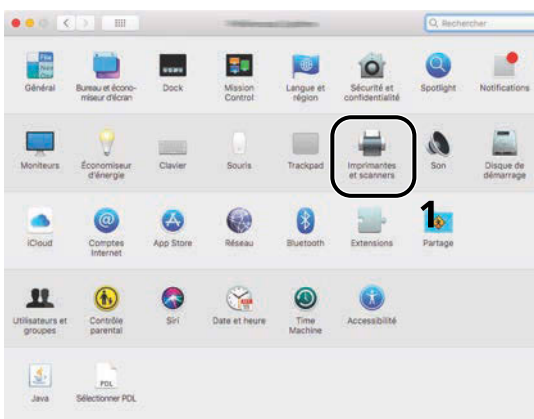

- 2 Sélectionner [Par défaut] et cliquer sur l'élément qui apparaît dans « Nom » puis sélectionner le pilote dans Utiliser.

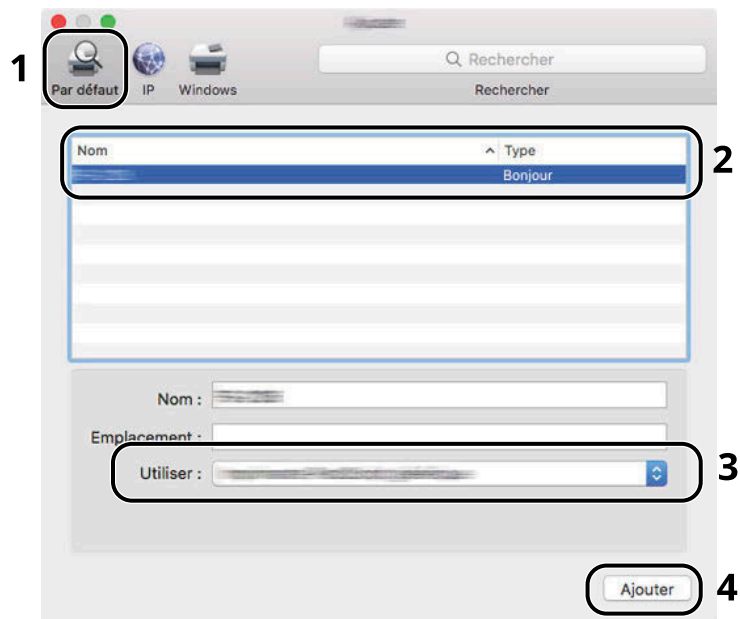

La machine sélectionnée est ajoutée.

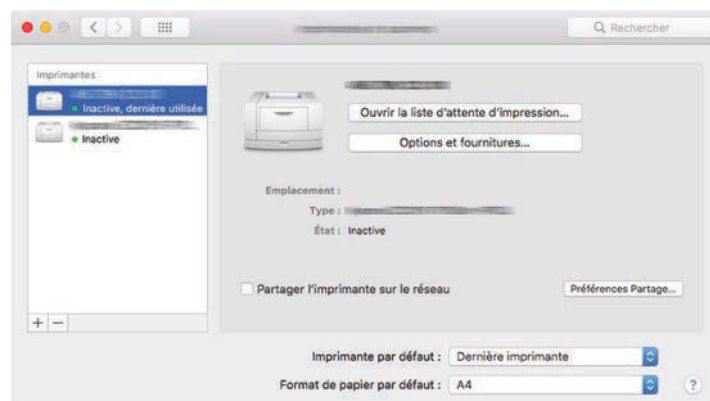

 **REMARQUE**

Lors de l'utilisation d'une connexion IP, cliquer sur l'icône IP pour une connexion IP, puis saisir le nom d'hôte ou l'adresse IP. Le numéro saisi dans « Adresse » s'affichera automatiquement dans « Nom ». Effectuer des modifications, le cas échéant.

3 Sélectionner les options dont dispose la machine.

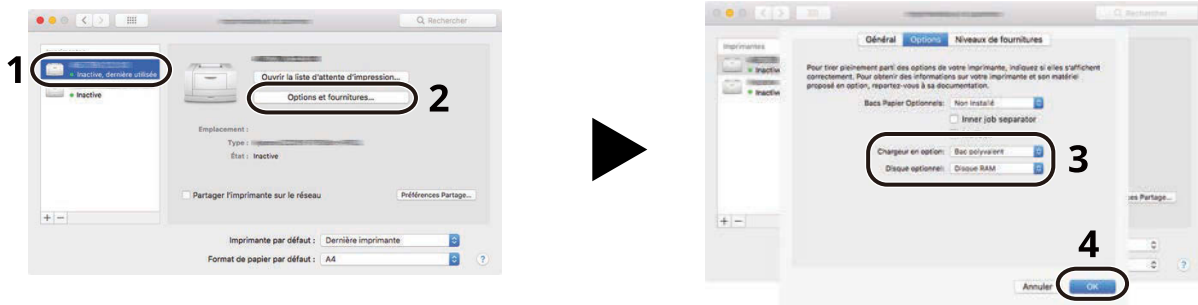

Configuration du pilote TWAIN

Enregistrer cette machine sur le pilote TWAIN. Les instructions se basent sur les éléments de l'interface tels qu'ils apparaissent dans Windows 10.

1 Afficher l'écran.

- 1 Cliquer sur la boîte de recherche dans la barre d'outils, et saisir « Réglage du pilote TWAIN » dans la boîte de recherche. Sélectionner [TWAIN Driver Setting] dans la liste de recherche. L'écran Réglage du pilote TWAIN s'affiche.



REMARQUE

Sous Windows 8.1, cliquer sur [Rechercher] dans la barre d'icônes, puis saisir « Réglage du pilote TWAIN » dans la boîte de recherche.

- 2 Cliquer sur [Ajouter].

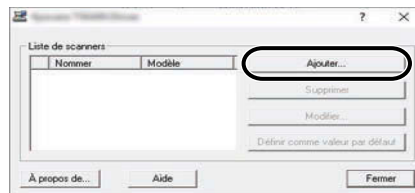

2 Configurer le pilote TWAIN.

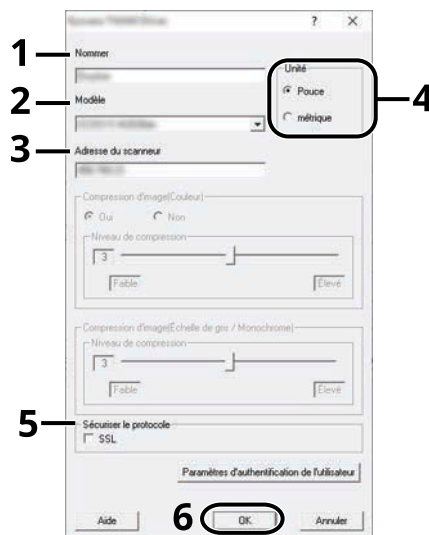

- 1 Saisir l'adresse du scanneur.
- 2 Sélectionner cette machine dans la liste.
- 3 Entrer les adresses IP ou le nom d'hôte de la machine.

- 4 Définir les unités de mesure.
- 5 Lors de l'utilisation de SSL, cocher la case à côté de SSL.
- 6 Cliquer sur [OK].



REMARQUE

Si l'adresse IP ou le nom d'hôte de la machine sont inconnus, contacter l'administrateur.

3 Terminer l'enregistrement.

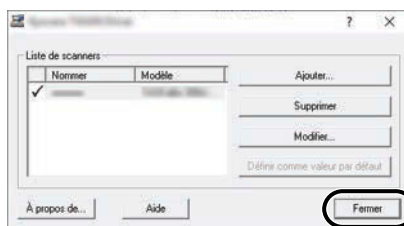

REMARQUE

Cliquer sur [Supprimer] pour supprimer la machine ajoutée. Cliquer sur [Éditer] pour modifier les noms.

Configuration du pilote WIA

Enregistrer cette machine sur le pilote WIA. Les instructions se basent sur les éléments de l'interface tels qu'ils apparaissent dans Windows 10.

1 Afficher l'écran.

- 1 Cliquer sur la boîte de recherche dans la barre des tâches, puis saisir « Afficher les scanners et les appareils photo » dans la boîte de recherche. Sélectionner [Afficher les scanners et les appareils photo] dans la liste de recherche, puis l'écran Scanners et appareils photo s'affiche.

REMARQUE

- Pour Windows 11, sélectionner le bouton [Démarrer]→ [All apps]→ [Windows Tools]→ [Panneau de configuration]. Saisir « Scanner » dans le champ de recherche du panneau de configuration. Sélectionner [Afficher les scanners et les appareils photo] dans la liste de recherche pour afficher l'écran Scanners et appareils photo.
- Dans Windows 8,1, cliquer sur [Rechercher] dans la barre d'icônes du Bureau, puis saisir « Afficher les scanners et les appareils photo » dans la boîte de recherche. Cliquer sur [Afficher les scanners et les appareils photo] dans la liste de recherche pour afficher l'écran Scanners et appareils photo.

- 2 Sélectionner le même nom que cette machine pour les pilotes WIA et appuyer sur [Propriétés].

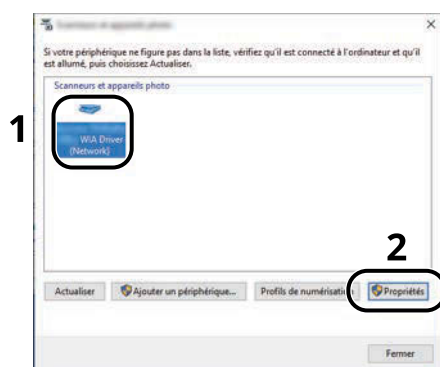

2 Configurer le pilote WIA.

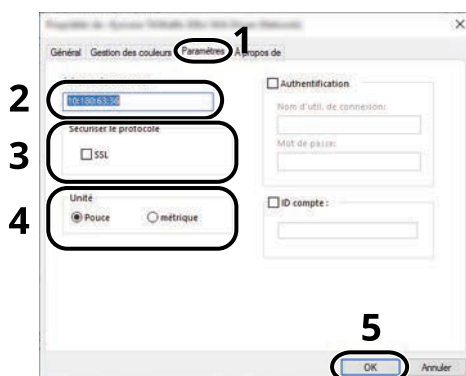

- 1 Cliquer sur l'onglet [Paramètres].

- 2 Entrer les adresses IP ou le nom d'hôte de la machine.
- 3 Lors de l'utilisation de SSL, cocher la case à côté de SSL.
- 4 Définir les unités de mesure.
- 5 Cliquer sur [OK].

Vérification du compteur

Vérifier le nombre de feuilles imprimées et numérisées.

1 Afficher l'écran.

Touche [Accueil] > [...] > [Compteur]

2 Vérifier le compteur

Préparations supplémentaires pour l'administrateur

Synthèse des privilèges administrateur

Cette machine est livrée avec deux utilisateurs par défaut enregistrés : un avec des privilèges Administrateur de la machine et un autre avec des privilèges Administrateur. L'utilisateur avec des privilèges Administrateur machine et l'utilisateur avec des privilèges Administrateur peuvent configurer des paramètres importants pour la machine. Les différences dans les privilèges sont les suivantes :

Utilisateur avec privilèges Administrateur machine

Cet utilisateur peut configurer les paramètres réseau du produit, les paramètres de sécurité tels que l'enregistrement de l'utilisateur et le niveau de sécurité de la machine.

→ [Niveau sécurité \(page 499\)](#)

Utilisateur avec privilèges Administrateur

Cet utilisateur peut configurer les paramètres réseau du produit, les paramètres de sécurité tels que l'enregistrement de l'utilisateur. Cet utilisateur ne peut pas définir le niveau de sécurité de la machine.

Connexion en tant qu'Administrateur machine ou Administrateur

L'utilisateur avec des privilèges Administrateur machine ou l'utilisateur avec des privilèges Administrateur doit se connecter pour configurer des paramètres importants pour le produit, tels que des paramètres réseau et des paramètres de sécurité. Le nom d'utilisateur et le mot de passe de connexion par défaut sont les suivants.

Administrateur machine

Nom d'utilisateur	DeviceAdmin
Nom connexion util.	P-C4067i MFP:4000, P-C4063i MFP:4000, P-C3567i MFP:3500, P-C3563i MFP:3500
Mot passe de connexion	P-C4067i MFP:4000, P-C4063i MFP:4000, P-C3567i MFP:3500, P-C3563i MFP:3500

Administrateur

Nom d'utilisateur	Admin
Nom connexion util.	Admin
Mot passe de connexion	xxxxxxxxxx (Numéro de série) → Vérification du numéro de série de l'équipement (page 2)

✔ IMPORTANT

Pour garantir la sécurité, s'assurer de modifier le nom d'utilisateur, le nom de connexion utilisateur et le mot de passe de connexion d'usine par défaut. Modifier également régulièrement le mot de passe.

→ [Modification des propriétés utilisateur \(page 522\)](#)

Renforcement de la sécurité

Cette machine est livrée avec deux utilisateurs par défaut enregistrés : un avec des droits d'administrateur de la machine et un autre avec des droits d'administrateur. La connexion avec ce dernier utilisateur permet de configurer tous les paramètres, aussi veiller à modifier le nom d'utilisateur et le mot de passe de connexion.

En outre, cette machine est dotée d'une fonction d'authentification d'utilisateur qui peut être configurée pour limiter l'accès à la machine aux personnes disposant d'un nom d'utilisateur et d'un mot de passe enregistrés. Pour plus d'informations, se reporter à la section suivante :

➔ [Authentification de l'utilisateur et comptabilité \(Connexion utilisateur, Compta.des travaux\) \(page 513\)](#)



REMARQUE

Ce produit dispose d'une puce de sécurité en option appelée TPM (UG-50) (Trusted Platform Module). La clé de cryptage utilisée pour chiffrer les informations confidentielles sur cette machine est stockée dans une zone de stockage dédiée sur la puce TPM. Puisque cette zone de stockage ne peut pas être lue en dehors de TPM, les informations confidentielles ne peuvent pas être protégées de manière sécurisée.

Limiter les utilisateurs de la machine

- Connexion util.
 - ➔ [Vue d'ensemble de l'administration des connexions d'utilisateurs \(page 514\)](#)
- Sécurité d'authentification
 - ➔ [Sécurité d'authentification \(page 517\)](#)
- Réinitialisation auto du panneau
 - ➔ [Réinit.AutoPann. \(page 415\)](#)
- Paramètres de carte ID

Le IC Card Authentication Kit en option est requis.

 - ➔ [Paramètres de carte ID \(page 544\)](#)

Limiter les fonctions de base pouvant être utilisées

- Autorisation locale
 - ➔ [Autorisation locale \(page 530\)](#)
- Paramètres d'autorisation de groupe
 - ➔ [Paramètres d'autorisation de groupe \(page 533\)](#)
- Paramètres d'autorisation invité
 - ➔ [Paramètres d'autorisation invité \(page 536\)](#)

Empêcher un autre utilisateur de manipuler les documents stockés dans la machine

- Boîte personnalisée

Requiert le SSD en option.

 - ➔ [Présentation de la Boîte personnalisée \(page 267\)](#)

Effectuer une sortie du document stocké dans la machine au moment où l'utilisateur utilise le périphérique via le panneau de commande

- Impression à distance
 - ➔ [Impression à distance \(page 464\)](#)

Empêcher la fuite des données stockées dans la machine

- Écrasement des données
 - Requiert le SSD en option.
 - Il est nécessaire d'activer la fonction de sécurité des données.
 - ➔ **Manuel d'utilisation Cryptage données/Écraser**
- Cryptage
 - Requiert le SSD en option.
 - Il est nécessaire d'activer la fonction de sécurité des données.
 - ➔ **Manuel d'utilisation Cryptage données/Écraser**
- Fonctions de cryptage PDF
 - ➔ [Fonctions de cryptage PDF \(page 369\)](#)

Supprimer totalement les données sur la machine avant de la mettre au rebut

- Nettoyage des données
 - ➔ [Nettoyage des données \(page 501\)](#)

Protéger la transmission contre les interceptions et les écoutes

- IPP sur TLS
 - ➔ [IPP sur TLS \(page 485\)](#)
- HTTPS
 - ➔ [HTTPS \(page 485\)](#)
- Sécurité LDAP
 - ➔ **Embedded Web Server RX User Guide**
- Sécurité SMTP
 - ➔ [SMTP \(transmis. e-mail\) \(page 483\)](#)
- Sécurité POP3
 - ➔ [POP3 \(réception e-mail\) \(page 483\)](#)
- Transmission cryptée FTP
 - ➔ [Transm. FTP cryptée \(page 378\)](#)
- WSD amélioré (TLS)
 - ➔ [Enhanced WSD over TLS \(page 487\)](#)
- IPSec
 - ➔ [IPSec \(page 490\)](#)
- SNMPv3
 - ➔ [SNMPv3 \(page 486\)](#)

Vérifier le logiciel dans la machine

- Vérification du logiciel
 - ➔ [Vérification du logiciel \(page 500\)](#)

Non-exécution des programmes non autorisés

- Liste blanche
 - ➔ [Liste blanche \(page 500\)](#)

Embedded Web Server RX

Si la machine est connectée au réseau, il est possible de configurer différents paramètres en utilisant Embedded Web Server RX. Cette section explique comment accéder à Embedded Web Server RX, et comment modifier les paramètres de sécurité et le nom d'hôte.

→ Embedded Web Server RX User Guide

REMARQUE

Pour obtenir un accès complet aux fonctions des pages de Embedded Web Server RX, saisir le nom d'utilisateur et le mot de passe, puis se connecter. La saisie du mot de passe administrateur prédéfini permet à l'utilisateur d'accéder à toutes les pages, y compris Boîte de document, Carnet d'adresses et Paramètres dans le menu de navigation.

Les paramètres que l'administrateur et les utilisateurs génériques peuvent configurer dans Embedded Web Server RX sont les suivants.

Paramètre	Description	Administrateur	Utilisateur générique
Informations sur l'appareil/Utilisation à distance	Permet de vérifier la structure de la machine.	Oui	Oui
État du travail	Affiche toutes les informations sur la machine, y compris les travaux d'impression et de numérisation, les travaux de stockage, les travaux planifiés et l'historique du journal des travaux.	Oui	Oui
Boîte de document	Ajouter ou supprimer des boîtes de documents ou supprimer des documents dans une boîte de documents. Selon les privilèges de l'utilisateur, certains paramètres ne peuvent pas être configurés par l'utilisateur connecté.	Oui	Oui
Carnet d'adresses	Créer, modifier ou supprimer des adresses et des groupes d'adresses. Selon les privilèges de l'utilisateur, certains paramètres ne peuvent pas être configurés par l'utilisateur connecté.	Oui	Oui
Paramètres de la machine	Configurer les paramètres avancés de la machine.	Oui	Non
Paramètres de fonction	Configurer les paramètres des fonctions avancées.	Oui	Non
Paramètres réseau	Configurer les paramètres réseau avancés.	Oui	Non
Paramètres de sécurité	Configurer les paramètres de sécurité avancés.	Oui	Non
Paramètres de gestion	Configurer les paramètres de gestion avancés.	Oui	Non

REMARQUE

La fonction fax ne peut être utilisée que sur les produits équipés de fonction fax. Ce manuel ne traite pas des réglages relatifs à la fonction FAX.

➔ **Manuel d'utilisation du FAX**

Accès à Embedded Web Server RX

1 Afficher l'écran.

- 1 Lancer le navigateur Web.
- 2 Dans la barre Adresse ou Emplacement, saisir l'adresse IP ou le nom d'hôte de la machine. Cliquer dans l'ordre suivant pour vérifier l'adresse IP et le nom d'hôte de la machine.
[Informations sur l'appareil] dans l'écran d'accueil > [Identificat./Réseau filaire]
Exemple : `https://10.180.81.1` (dans le cas d'une l'adresse /IP)
`https://MFP001` (si le nom d'hôte est MFP001)

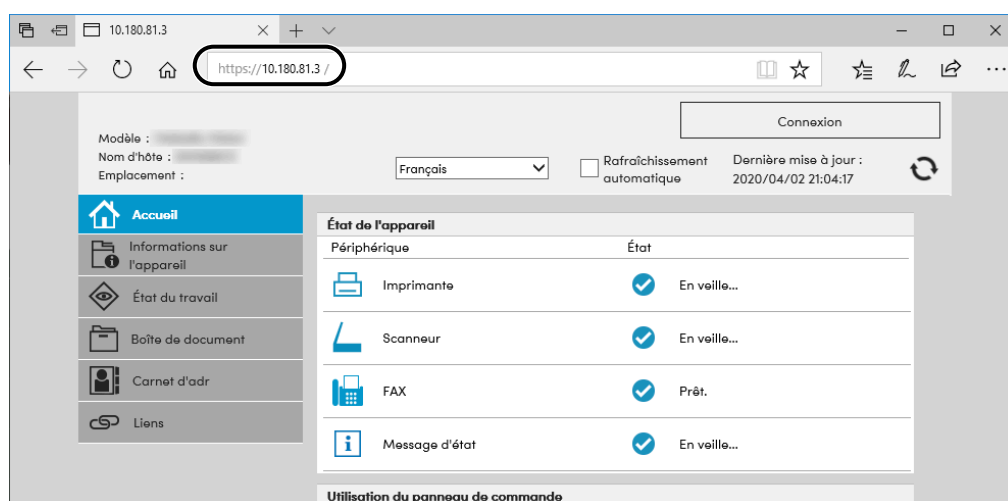

La page Web affiche les informations de base sur la machine et Embedded Web Server RX, ainsi que l'état actuel.

REMARQUE

Si le message « Il existe un problème avec le certificat de sécurité de ce site Web. » est affiché, configurer le certificat.

➔ **Embedded Web Server RX User Guide**

Il est également possible de continuer l'opération sans configurer le certificat.

2 Configurer les paramètres.

Sélectionner une catégorie dans la barre de navigation à gauche de l'écran.



REMARQUE

Pour obtenir un accès complet aux fonctions des pages de Embedded Web Server RX, saisir le nom d'utilisateur et le mot de passe, puis se connecter. La saisie du mot de passe administrateur prédéfini permet à l'utilisateur d'accéder à toutes les pages, y compris Boîte de document, Carnet d'adresses et Paramètres dans le menu de navigation.

Modification des paramètres de sécurité

1 Afficher l'écran.

- 1 Lancer le navigateur Web.
- 2 Dans la barre Adresse ou Emplacement, saisir l'adresse IP ou le nom d'hôte de la machine.
Cliquer dans l'ordre suivant pour vérifier l'adresse IP et le nom d'hôte de la machine.
[Informations sur l'appareil] dans l'écran d'accueil > [Identificat./Réseau filaire]
- 3 Se connecter avec des droits administrateur.

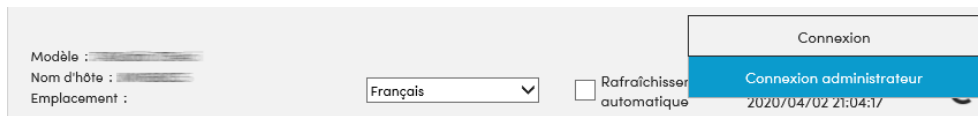

- 4 Cliquer sur [Paramètres de sécurité].

2 Configurer les paramètres.

Dans le menu [Paramètres de sécurité], sélectionner le paramètre à configurer.

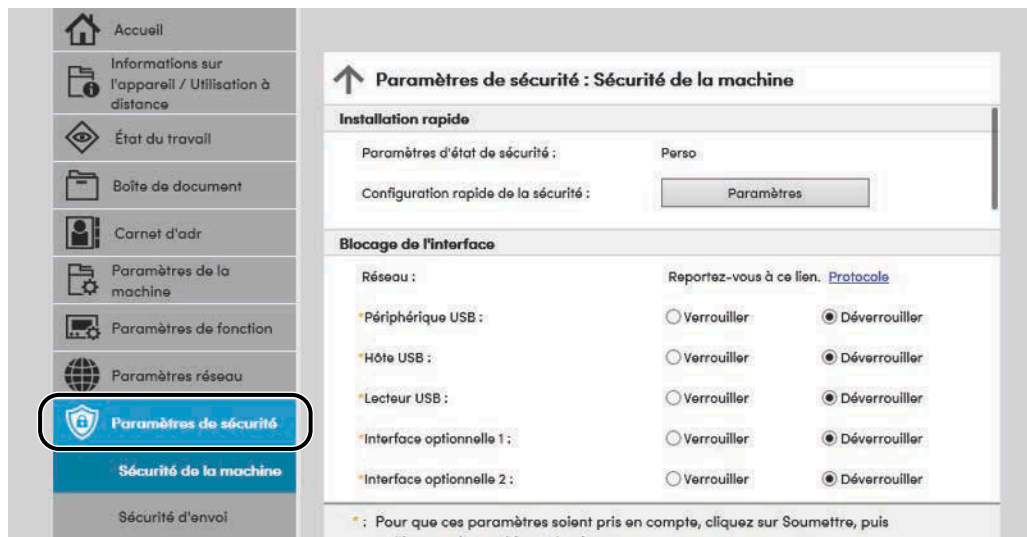

REMARQUE

Pour plus de détails sur les paramètres concernant les certificats, se reporter à la section suivante :

➔ **Embedded Web Server RX User Guide**

Modification des informations du périphérique

1 Afficher l'écran.

- 1 Lancer le navigateur Web.
- 2 Dans la barre Adresse ou Emplacement, saisir l'adresse IP ou le nom d'hôte de la machine. Cliquer dans l'ordre suivant pour vérifier l'adresse IP et le nom d'hôte de la machine. [Informations sur l'appareil] dans l'écran d'accueil > [Identificat./Réseau filaire]
- 3 Se connecter avec des droits administrateur.

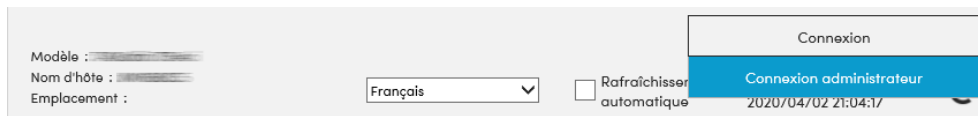

- 4 Cliquer sur [Système] dans le menu [Paramètres de la machine].

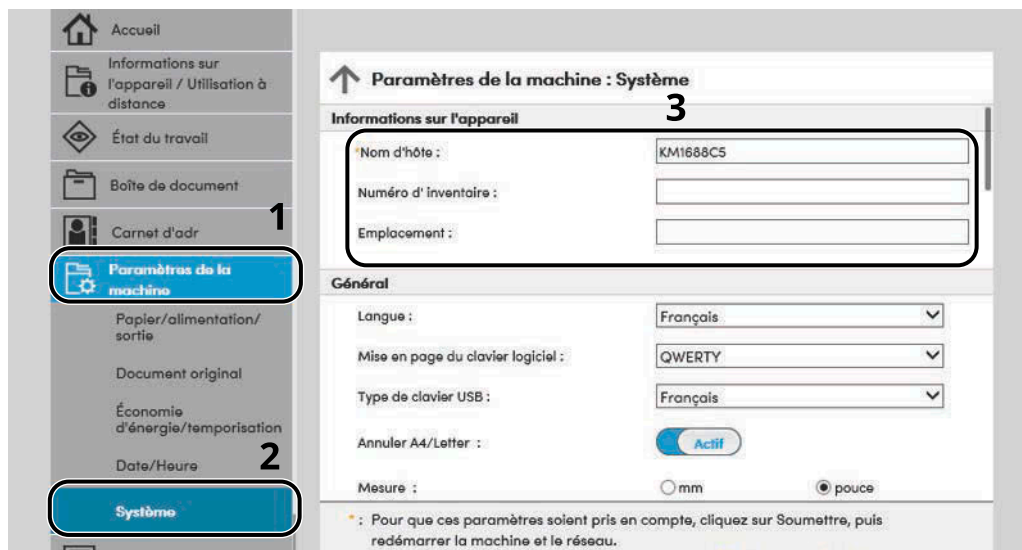

2 Spécifier le nom d'hôte.

Saisir les informations du périphérique, puis cliquer sur [Soumettre].

✓ IMPORTANT

Après la modification des paramètres, redémarrer le réseau ou mettre la machine hors tension, puis à nouveau sous tension. Pour redémarrer la carte de l'interface réseau, cliquer sur [Réinitialiser] dans le menu [Paramètres de gestion], puis cliquer sur [Redémarrage du réseau] dans « Redémarrer ».

Paramètres e-mail et SMTP

En configurant les paramètres SMTP, il est possible d'envoyer les images numérisées par la machine comme pièce jointes dans un e-mail et d'envoyer des avis par e-mail lorsque les travaux sont terminés. Afin de pouvoir utiliser cette fonction, la machine doit être connectée à un serveur de messagerie via le protocole SMTP.

Configurer également les points suivants.

Paramètres SMTP

« Protocole SMTP » et « Nom de serveur SMTP » dans « SMTP »

L'adresse de l'expéditeur lorsque la machine envoie des e-mails

« Adresse de l'expéditeur » dans « Paramètres d'envoi d'e-mail »

Le paramètre pour limiter la taille des e-mails

« Lim. taille e-mail » dans « Paramètres d'envoi d'e-mail »

La méthode permettant de définir les réglages SMTP est décrite ci-après.

1 Afficher l'écran.

Afficher l'écran du protocole SMTP.

- 1 Lancer le navigateur Web.
- 2 Dans la barre Adresse ou Emplacement, saisir l'adresse IP ou le nom d'hôte de la machine.
Cliquer dans l'ordre suivant pour vérifier l'adresse IP et le nom d'hôte de la machine.
[Informations sur l'appareil] dans l'écran d'accueil > [Identificat./Réseau filaire]
- 3 Se connecter avec des droits administrateur.

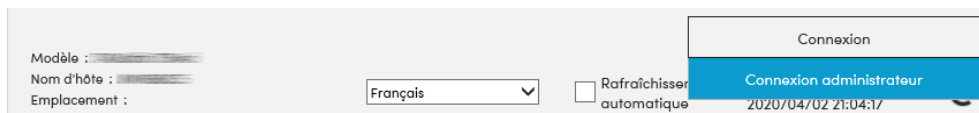

- 4 Cliquer sur [Protocole] dans le menu [Paramètres réseau].

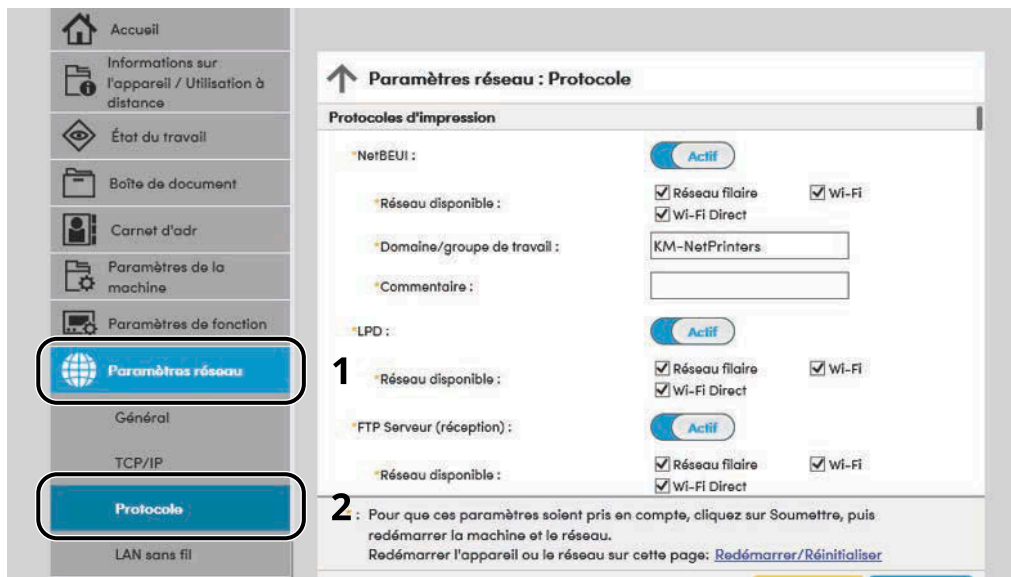

2 Configurer les paramètres.

Définir « SMTP (transmis. e-mail) » sur [Activé] dans les « Protocoles d'envoi ».

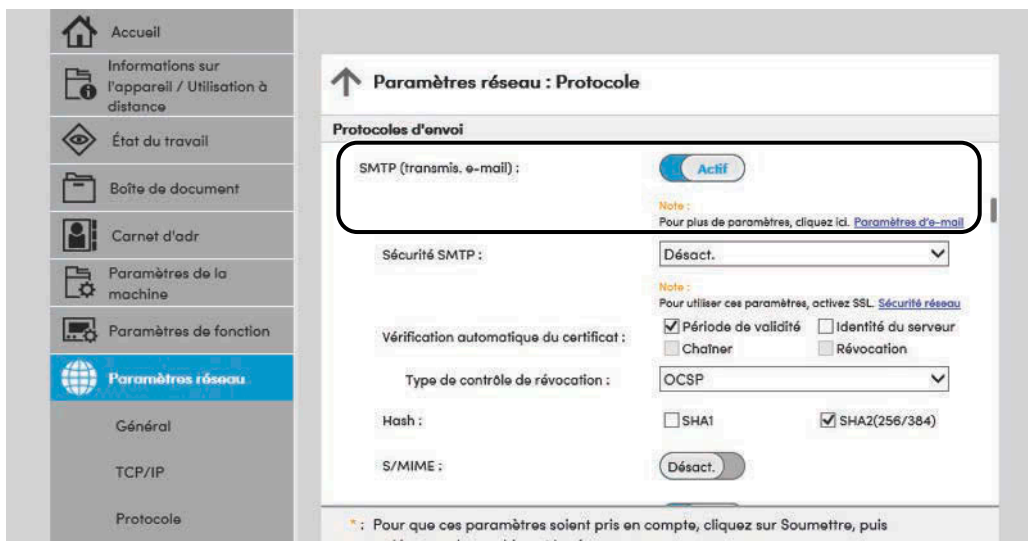

3 Afficher l'écran.

Afficher l'écran des paramètres d'e-mail.

Cliquer sur [E-mail] dans le menu [Paramètres de fonction].

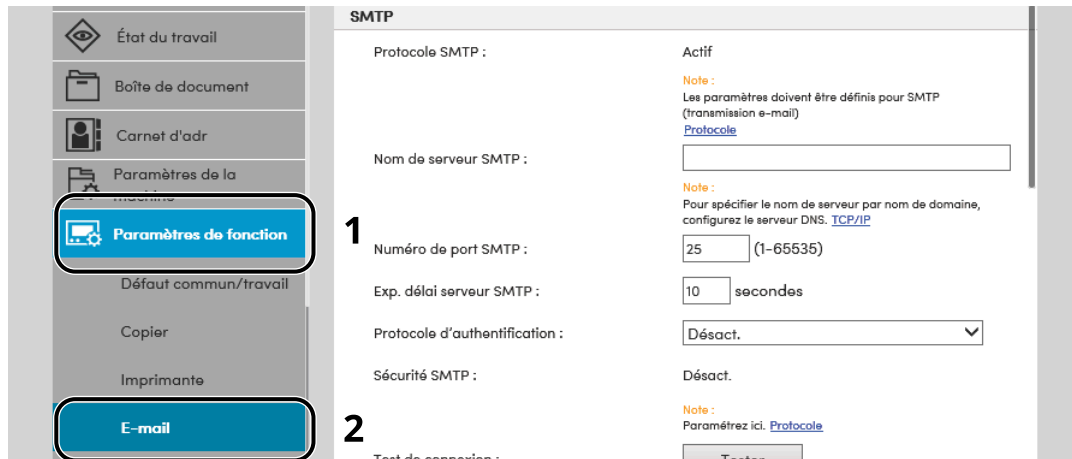

4 Configurer les paramètres.

Saisir les éléments « SMTP » et « Paramètres d'envoi d'e-mail ».

SMTP

Configurer pour envoyer un courrier électronique à partir de la machine.

[Protocole SMTP]

Affiche les paramètres du protocole SMTP. Vérifier que [Protocole SMTP] est défini sur [Activé]. Si [Désactivé] est défini, cliquer sur [Protocoles] et définir le protocole SMTP sur [Activé].

[Nom de serveur SMTP]

Saisir le nom d'hôte ou l'adresse IP du serveur SMTP. S'assurer de saisir les éléments.

[Numéro de port SMTP]

Spécifier le numéro de port à utiliser pour SMTP. Le numéro de port par défaut est 25.

[Exp. délai serveur SMTP]

Régler le délai d'attente en secondes avant l'expiration.

[Protocole d'authentification]

Pour utiliser l'authentification SMTP, saisir les informations de l'utilisateur pour l'authentification.

[Sécurité SMTP]

Configurer la sécurité SMTP. Définir la [Sécurité SMTP] de « SMTP (transmis. e-mail) » dans la page « Protocoles ».

[Test de connexion]

Exécute un test pour confirmer la bonne opération avec les paramètres sans envoyer d'e-mail.

[Restrictions de domaine]

Pour limiter les domaines, cliquer sur [Liste de domaines] et saisir les noms de domaines des adresses à autoriser ou rejeter. La limitation peut aussi être spécifiée par adresse e-mail.

POP3

Vous n'avez pas besoin de définir les éléments lorsque vous utilisez uniquement la fonction d'envoi d'e-mails à partir de la machine. Définir les éléments si vous souhaitez activer la fonction de réception d'e-mails sur la machine.

➔ **Embedded Web Server RX User Guide**

Paramètres d'envoi d'e-mail

[Lim. taille e-mail]

Saisir la taille maximale autorisée pour les e-mails en kilo-octets. Lorsque la taille de l'e-mail est supérieure à cette valeur, un message d'erreur s'affiche et l'envoi de l'e-mail est annulé. Utiliser ce paramètre si Lim. taille e-mail a été défini pour le serveur SMTP. Dans le cas contraire, saisir une valeur nulle (0) pour activer l'envoi d'e-mail quelle que soit la limite de taille.

[Adresse de l'expéditeur]

Spécifier l'adresse de l'expéditeur lorsque la machine envoie des e-mails, par exemple l'administrateur de la machine, afin que les réponses ou les rapports de non remise soient envoyés à cette personne et non à la machine. L'adresse de l'expéditeur doit être correctement saisie pour l'authentification SMTP. La longueur maximale de l'adresse de l'expéditeur est de 256 caractères. S'assurer de saisir les éléments.

[Signature]

Saisir la signature. Il s'agit d'un texte libre qui s'affichera à la fin du corps de l'e-mail. Cette option est souvent utilisée pour une identification supplémentaire de la machine. La longueur maximale de la signature est de 512 caractères.

[Fonctions par défaut]

Modifier les paramètres par défaut de la fonction sur la page [Défaut commun/travail].

5 Cliquer sur [Soumettre].

Enregistrement des destinations

1 Afficher l'écran.

- 1 Lancer le navigateur Web.
- 2 Dans la barre Adresse ou Emplacement, saisir l'adresse IP ou le nom d'hôte de la machine.
Cliquez dans l'ordre suivant pour vérifier l'adresse IP et le nom d'hôte de la machine.
[Informations sur l'appareil] dans l'écran d'accueil > [Identificat./Réseau filaire]
- 3 Se connecter avec des droits administrateur.

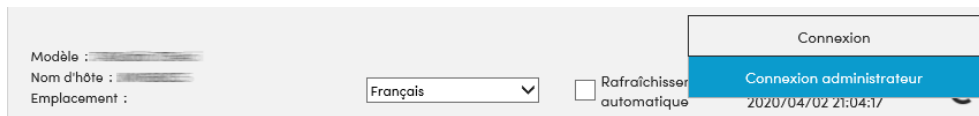

- 4 Dans le menu [Carnet d'adr], cliquer sur [Carnet d'adresses machine].

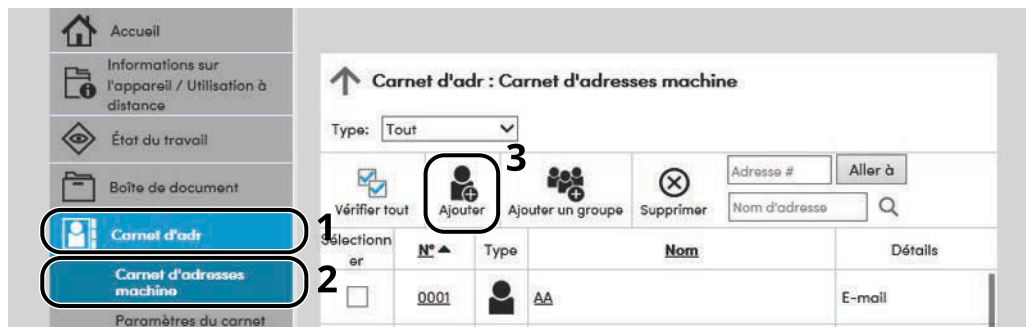

- 5 Cliquer sur [Ajouter].

2 Remplir les champs.

- 1 Entrer les informations de la destination.
Saisir les informations pour la destination à enregistrer. Les champs à renseigner sont les mêmes que pour l'enregistrement via le panneau de commande.

➔ [Enregistrement des destinations dans le carnet d'adresses \(page 158\)](#)

- 2 Cliquer sur [Soumettre].

Création d'une boîte personnalisée

REMARQUE

Un SSD en option est requis pour utiliser la boîte personnalisée.

1 Afficher l'écran.

- 1 Lancer le navigateur Web.
- 2 Dans la barre Adresse ou Emplacement, saisir l'adresse IP ou le nom d'hôte de la machine.
Cliquer dans l'ordre suivant pour vérifier l'adresse IP et le nom d'hôte de la machine.
[Informations sur l'appareil] dans l'écran d'accueil > [Identificat./Réseau filaire]
- 3 Dans le menu [Boîte de document], cliquer sur [Boîte personnalisée].

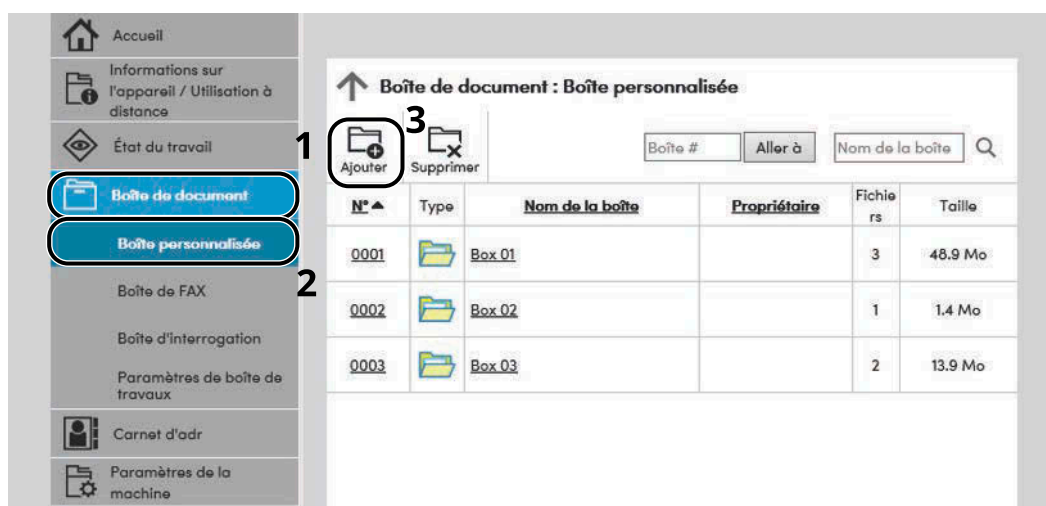

- 4 Cliquer sur [Ajouter].

2 Configurer la boîte personnalisée.

- 1 Saisir les détails de la boîte.

Saisir les informations pour la boîte personnalisée à enregistrer. Pour plus de détails sur les champs à renseigner, se reporter à la section suivante :

➔ [Embedded Web Server RX User Guide](#)

- 2 Cliquer sur [Soumettre].

Impression d'un document stocké dans une Boîte personnalisée

1 Afficher l'écran.

- 1 Lancer le navigateur Web.
- 2 Dans la barre Adresse ou Emplacement, saisir l'adresse IP ou le nom d'hôte de la machine. Cliquer dans l'ordre suivant pour vérifier l'adresse IP et le nom d'hôte de la machine. [Informations sur l'appareil] dans l'écran d'accueil > [Identificat./Réseau filaire]
- 3 Dans le menu [Boîte de document], cliquer sur [Boîte personnalisée].

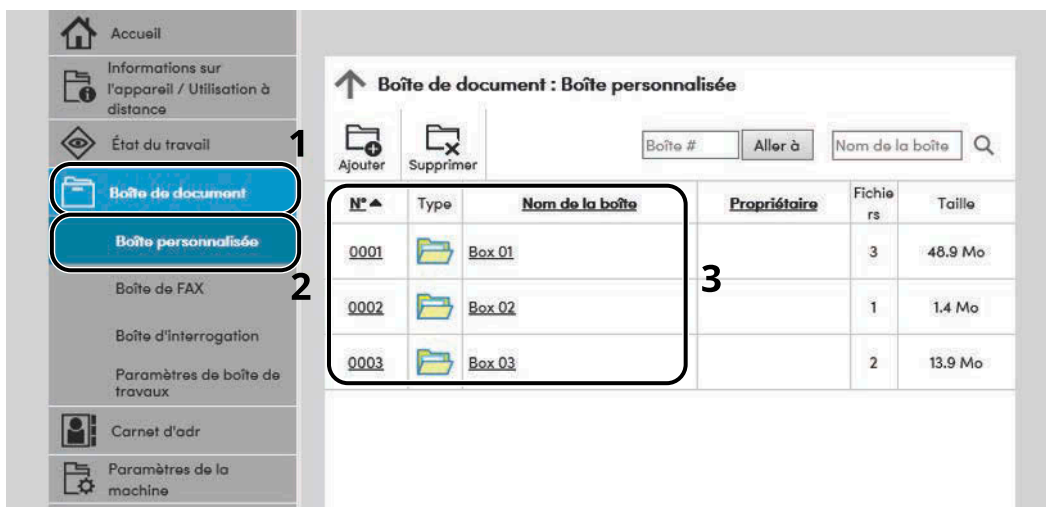

- 4 Cliquer sur le numéro ou le nom de la boîte personnalisée dans laquelle est stocké le document.

2 Imprimer le document.

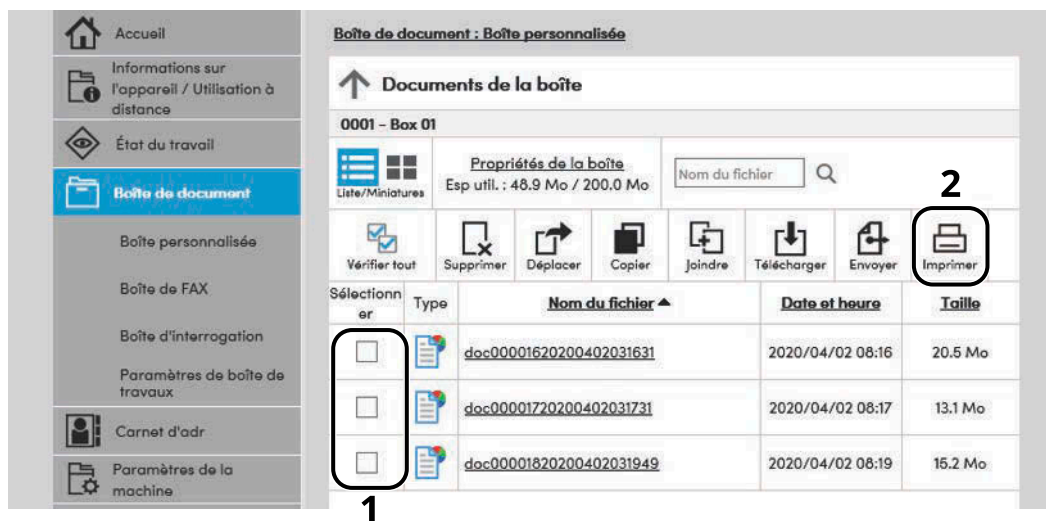

- 1 Sélectionner le document à imprimer.
Cocher la case du document à imprimer.
- 2 Cliquer sur [Imprimer].
- 3 Configurer les paramètres pour l'impression, cliquer sur [Imprimer].

Transfert de données à partir d'autres produits

Grâce à l'utilisation de l'utilitaire de la machine, il est possible de transférer aisément les carnets d'adresses lorsque la machine doit être remplacée. Cette section explique comment transférer les données entre les produits.

Migration du carnet d'adresses

Le carnet d'adresses enregistrés sur la machine peut être sauvegardé ou migré à l'aide du NETWORK PRINT MONITOR téléchargé depuis le Centre de téléchargement.

Triumph-Adler

<https://www.triumph-adler.com/ta-en-de/customer-service/download-centre>

<https://www.triumph-adler.com/ta-de-de/kundendienst/download-center>

UTAX

<https://www.utax.com/en-de/hardware/office-printer-and-mfp/download-centre>

<https://www.utax.com/de-de/hardware/buerodrucker-und-mfp/download-center>

Pour plus de détails sur l'utilisation de NETWORK PRINT MONITOR, se reporter à la section suivante :

➔ **NETWORK PRINT MONITOR User Guide**

Sauvegarde des données du carnet d'adresses sur l'ordinateur

1 Lancer NETWORK PRINT MONITOR.

2 Créer une sauvegarde.

- 1 Effectuer un clic droit sur le nom du modèle à partir duquel sauvegarder le carnet d'adresses, et sélectionner [Avancé] > [Paramétrage de plusieurs périphériques].

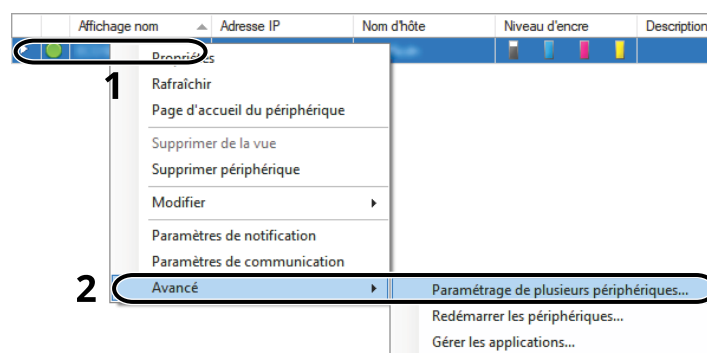

2 Sélectionner [Mode personnalisé] et cliquer sur [Suivant].

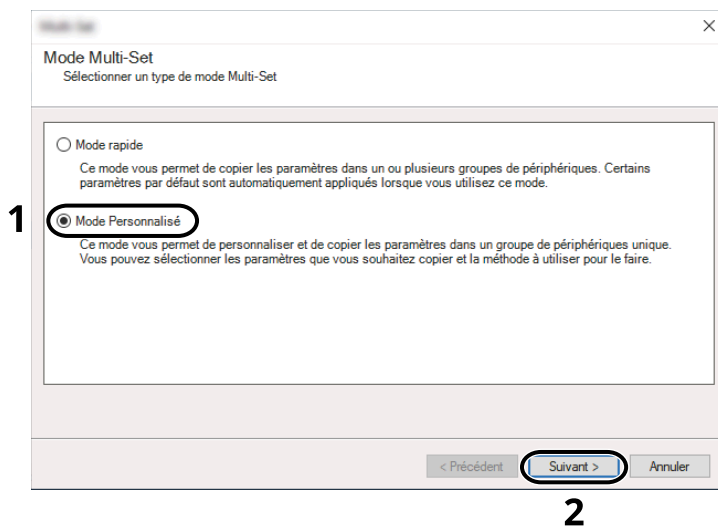

3 Sélectionner le groupe de périphériques de destination et cliquer sur [Suivant].

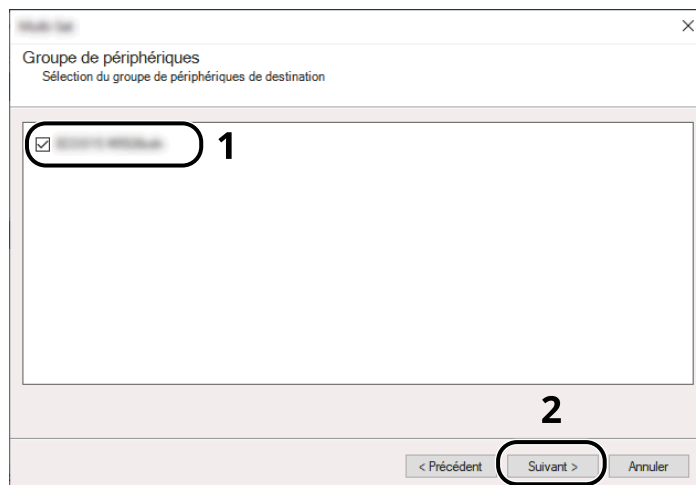

- 4 Sélectionner [Carnet d'adresses du périphérique] et cliquer sur [Suivant].

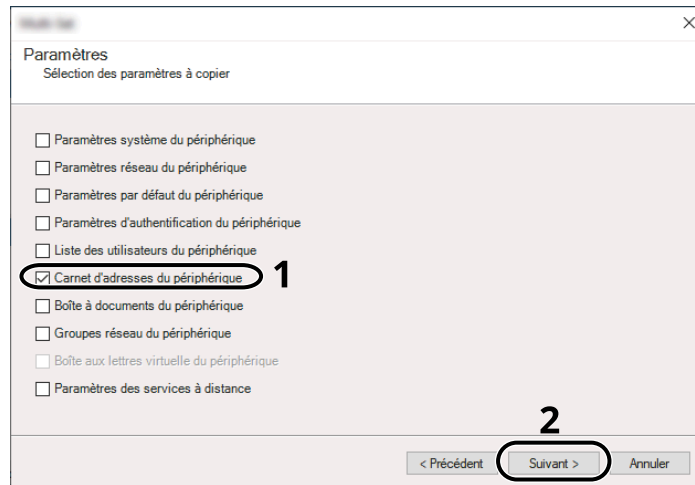

- 5 Sélectionner [Créer à partir d'un périphérique] et décocher [Remplacer les paramètres du périphérique cible], puis cliquer sur [Suivant].

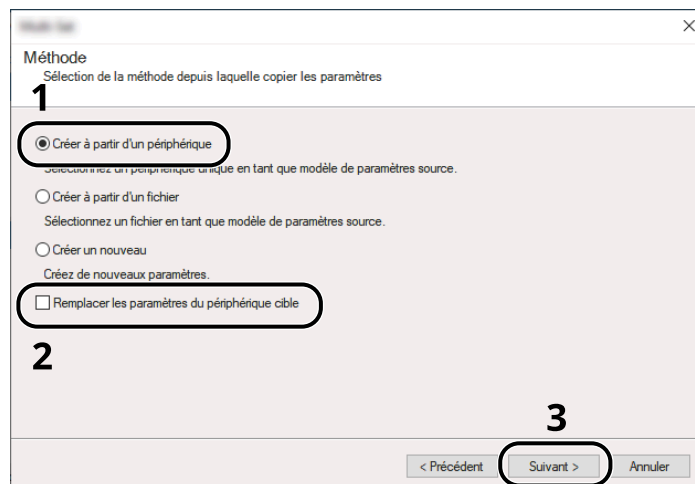

- Sélectionner le modèle à sauvegarder et cliquer sur [Suivant].

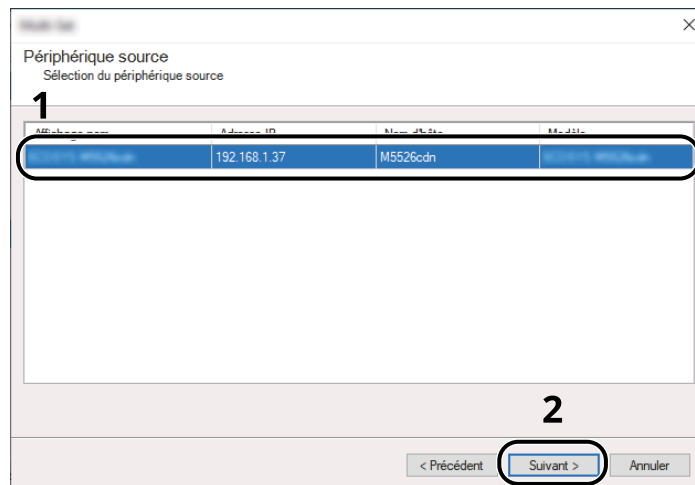

REMARQUE

Si l'écran « Connexion administrateur » apparaît, saisir le nom de connexion et mot de passe d'utilisateur puis cliquer sur [OK].

- Cliquer sur [Enregistrer vers fichier].

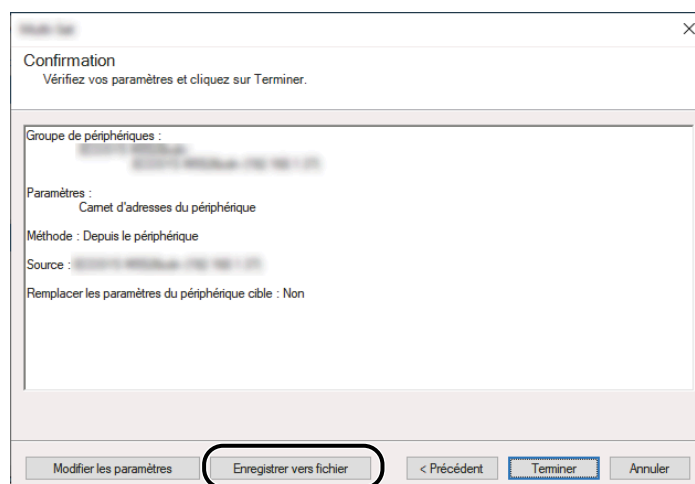

- Spécifier l'emplacement où enregistrer le fichier, saisir le nom du fichier, puis cliquer sur [Enregistrer]. Pour « Type de fichier à enregistrer », s'assurer de sélectionner « Fichier XML ».

- Après l'enregistrement du fichier, toujours cliquer sur [Annuler] pour fermer la fenêtre.

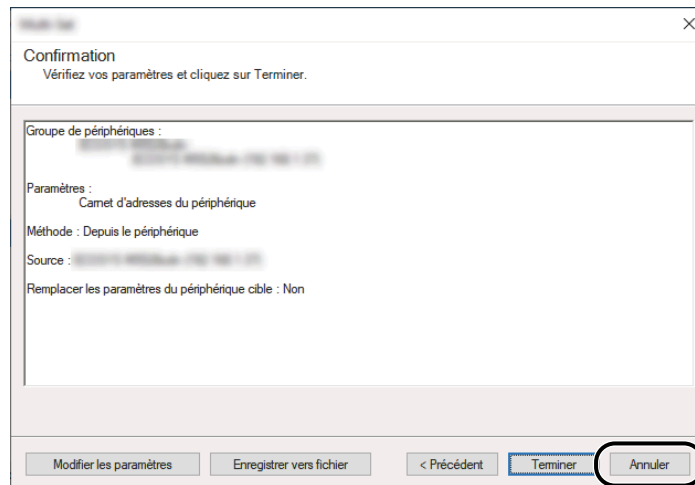

Noter que la sélection de [Fin] inscrira les données dans le carnet d'adresses de la machine.

Inscription des données du carnet d'adresses sur la machine

1 Lancer NETWORK PRINT MONITOR.

2 Charger les données du carnet d'adresses.

- Effectuer un clic droit sur le nom du modèle vers lequel transférer le carnet d'adresses, puis sélectionner [Avancé] - [Paramétrage de plusieurs périphériques].

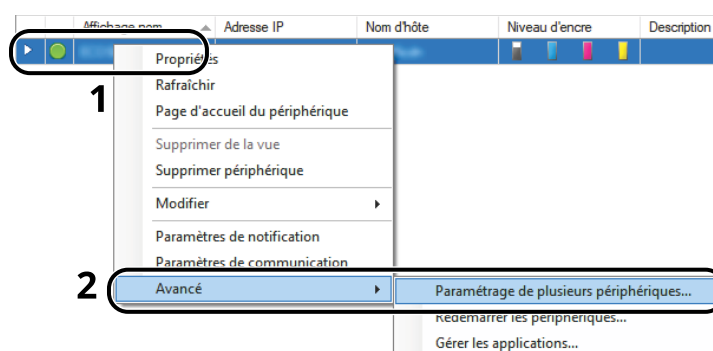

2 Sélectionner [Mode personnalisé] et cliquer sur [Suivant].

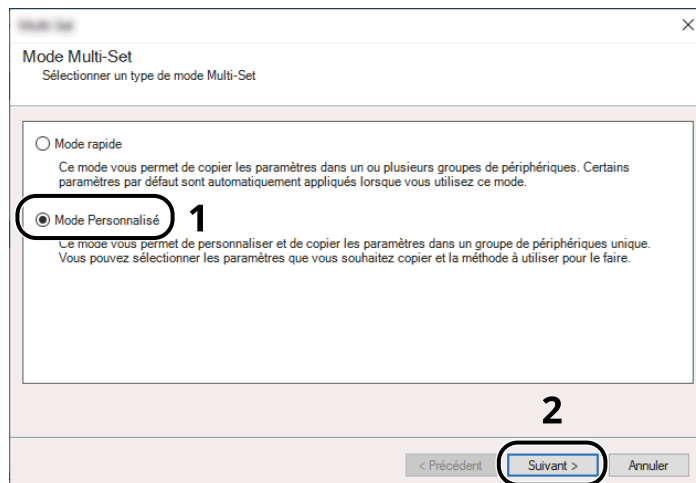

3 Sélectionner le groupe de périphériques de destination et cliquer sur [Suivant].

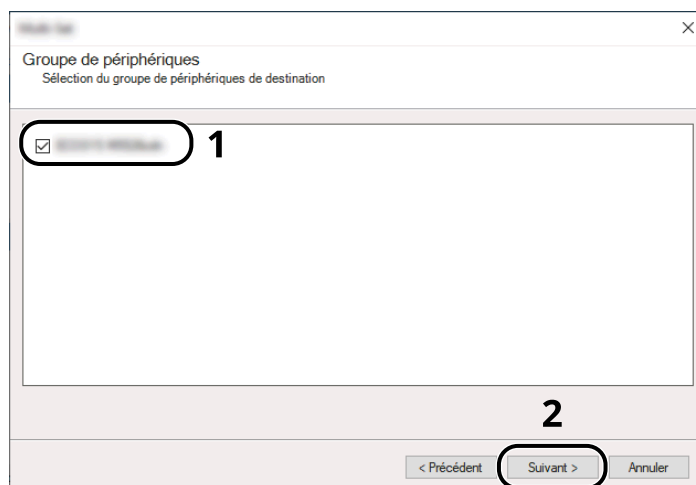

4 Sélectionner [Carnet d'adresses du périphérique] et cliquer sur [Suivant].

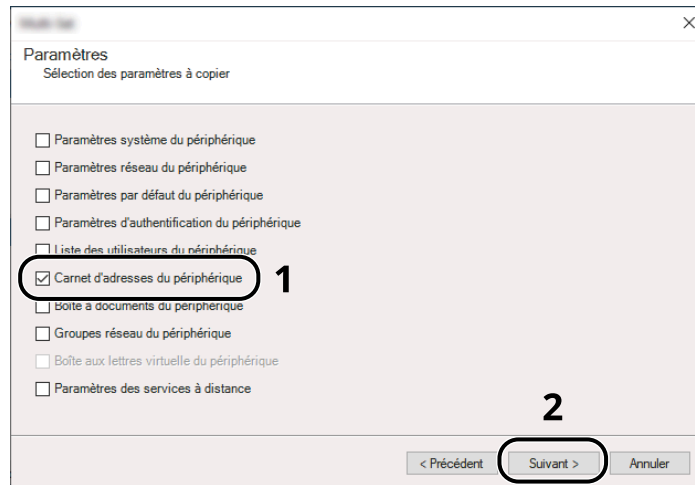

5 Sélectionner [Créer à partir d'un fichier] et décocher [Remplacer les paramètres du périphérique cible], puis cliquer sur [Suivant].

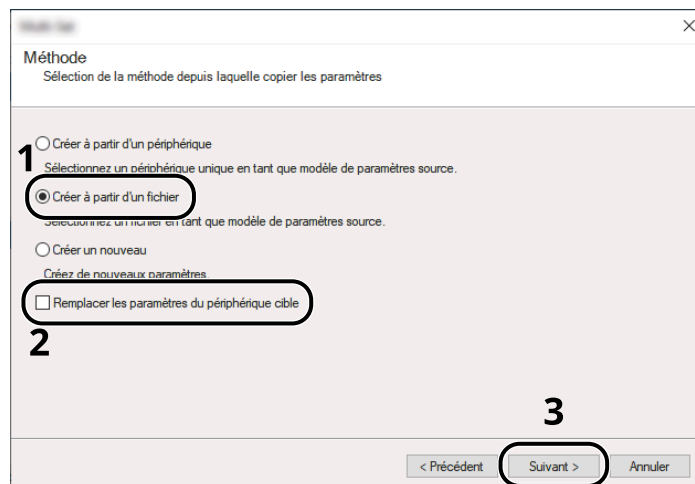

La sélection de la case à cocher [Remplacer les paramètres du périphérique cible] écrasera le carnet d'adresses de la machine à partir de l'entrée n°1.

- 6 Cliquer sur [Parcourir] et sélectionner le fichier de carnet d'adresses, puis cliquer sur [Suivant].



- 7 Cliquer sur [Fin].

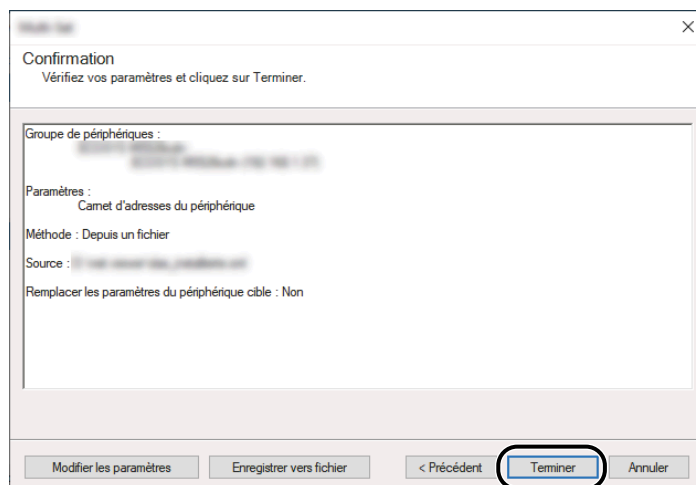

Le processus d'inscription des données du carnet d'adresses commence.

- 8 Lorsque le processus d'écriture est terminé, cliquer sur [Fermer].

3 Préparation à l'utilisation

Charger du papier

Chargement du papier

Charger le papier dans les magasins et dans le bac MF.

Pour les méthodes de chargement du papier pour chaque magasin, se reporter à la page ci-dessous.

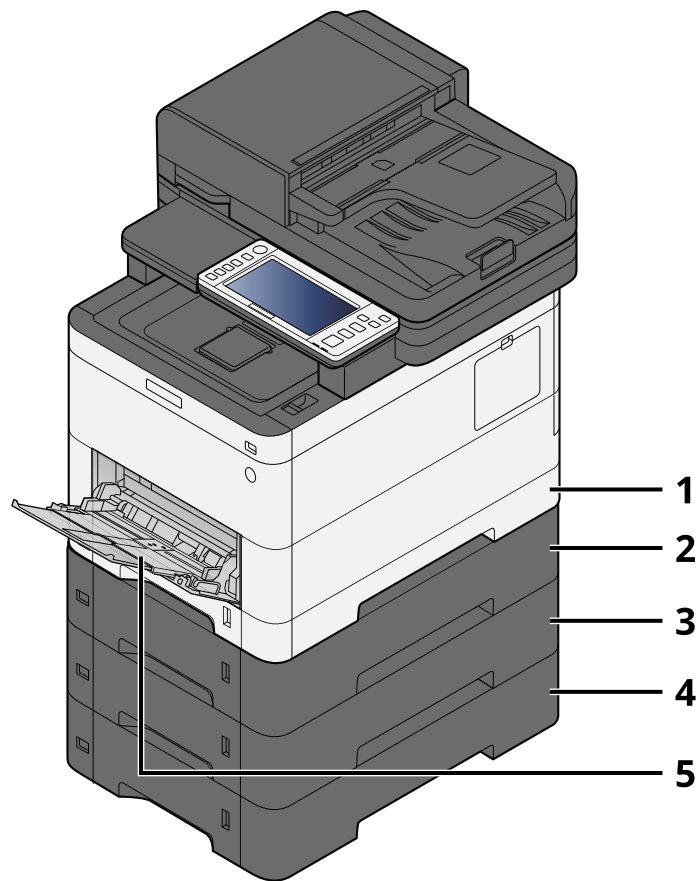

1 Magasin 1

➔ [Chargement dans les magasins \(page 134\)](#)

2 Magasin 2

➔ [Chargement dans les magasins \(page 134\)](#)

3 Magasin 3

➔ [Chargement dans les magasins \(page 134\)](#)

4 Magasin 4

➔ [Chargement dans les magasins \(page 134\)](#)

5 Bac MF

➔ [Chargement du papier dans le by-pass \(page 138\)](#)



REMARQUE

- Le nombre de feuilles pouvant être stockées varie selon l'environnement et le type de papier (épaisseur).
 - Ne pas utiliser de papier pour imprimante à jet d'encre ou de papier ayant un revêtement spécial. (Cela pourrait conduire à des incidents comme le bourrage papier.)
 - Utiliser du papier conçu pour l'impression couleur pour des impressions couleur de meilleure qualité.
-

Précautions pour le chargement du papier

Lors de l'ouverture d'une ramette de papier neuve, déramer les feuilles afin de les séparer légèrement avant de les charger, comme indiqué ci-dessous.

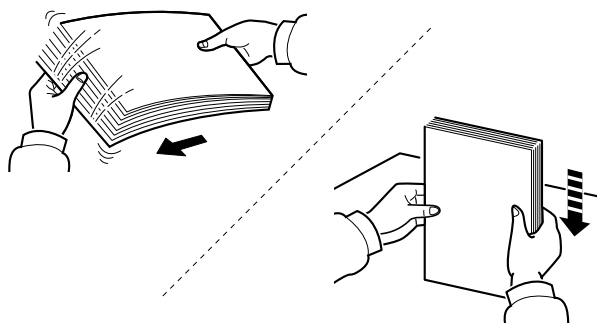

Déramer le papier, puis le taper sur une surface plane. Prendre note également des éléments suivants.

- Si le papier est tuilé ou plié, le lisser avant de le charger. Le papier tuilé ou plié peut entraîner un bouchage.
- Éviter d'exposer une rame de papier ouverte à des températures ou à un taux d'humidité élevés ; cela pourrait provoquer des incidents. Après avoir chargé du papier dans le bac MF ou dans un magasin, ranger le reste du papier dans son emballage d'origine.
- Si la machine n'est pas utilisée pendant une période prolongée, protéger le papier de l'humidité en le retirant des magasins et en le plaçant dans son emballage d'origine.

IMPORTANT

En cas de réutilisation de papier ayant déjà servi à effectuer des impressions, veiller à ce qu'il ne reste ni trombones ni agrafes. Ces derniers peuvent endommager la machine ou nuire à la qualité des copies.

REMARQUE

En cas d'utilisation de papier spécial par exemple, papier à en-tête, papier perforé ou pré-imprimés tels que logo ou nom de société, se reporter à la section suivante :

➔ [Concernant le papier \(page 753\)](#)

Spécifications papier disponibles dans les magasins

Les magasins peuvent recevoir du papier normal, recyclé ou couleur. Le nombre de feuilles pouvant être chargées dans chaque magasin est maintenant affiché.

Magasin	Capacité
Magasin 1	250 feuilles (papier normal : 75 g/m ²)
Magasin 2 à 4	550 feuilles (papier normal : 75 g/m ²)

Pour plus d'informations sur les formats de papier pris en charge, se reporter à la section suivante :

→ [Choix du papier approprié \(page 754\)](#)



REMARQUE

Les papiers A5 et A6 ne peuvent pas être chargés dans les magasins 2 à 4. (Le format A5-R peut être défini)

Pour le réglage du type de papier, se reporter à la section suivante :

→ [\[Config. type de support\] \(page 427\)](#)



IMPORTANT

- Les magasins 1 à 4 peuvent recevoir 60 à 220 g/m² de papier.
- En cas d'utilisation d'un grammage de 106 g/m² ou plus, régler le type de support sur Épais et régler le grammage du papier utilisé.

Chargement dans les magasins

1 Sortir entièrement le magasin de la machine.

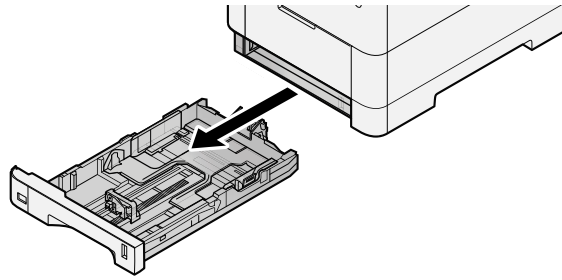

REMARQUE

Lors du retrait du magasin, vérifier qu'il est soutenu et qu'il ne risque pas de tomber.

2 Régler le format du magasin.

- 1 Régler la position des guides de largeur de papier situés à gauche et à droite du magasin. Appuyer sur l'onglet de réglage de la largeur du papier et faire coulisser les guides jusqu'au format de papier désiré. Les formats de papiers sont indiqués sur le magasin.

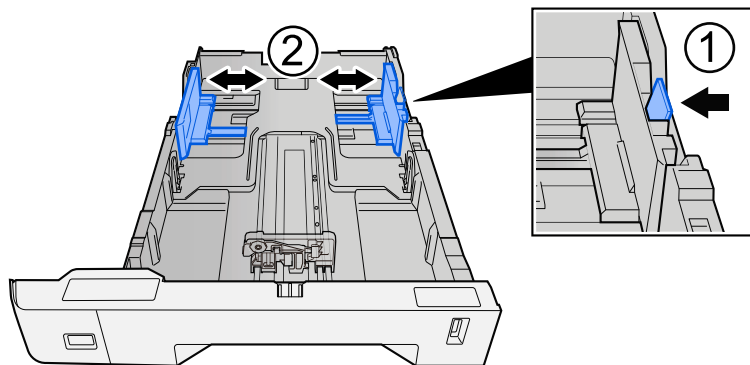

- 2 Régler le guide de la longueur du papier jusqu'au format de papier désiré. Appuyer sur l'onglet de réglage de la longueur du papier et faire coulisser les guides jusqu'au format de papier désiré.

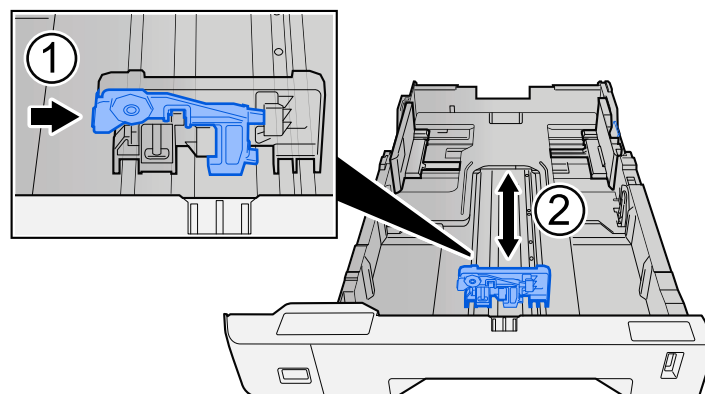

- 3 Tourner la molette du format afin que le format du papier à utiliser s'affiche dans la fenêtre du format de papier.

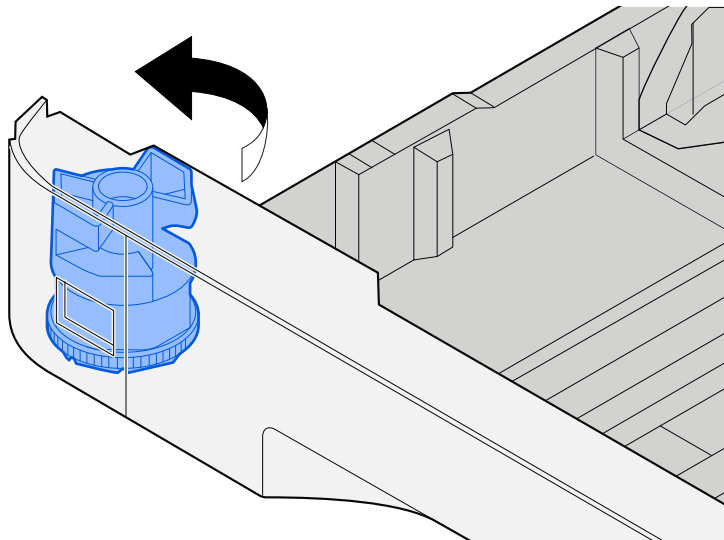

REMARQUE

Définir la molette de format sur Autre si vous souhaitez utiliser du papier différent du format standard. Dans ce cas, il est nécessaire de définir le format papier à partir du panneau de commande.

→ [Spécification du format de papier et du type de support \(page 140\)](#)

3 Charger du papier.

- 1 Déramer le papier, puis le taper sur une surface plan pour éviter les bourrages papier ou les impressions décalées.
- 2 Charger le papier dans le magasin.

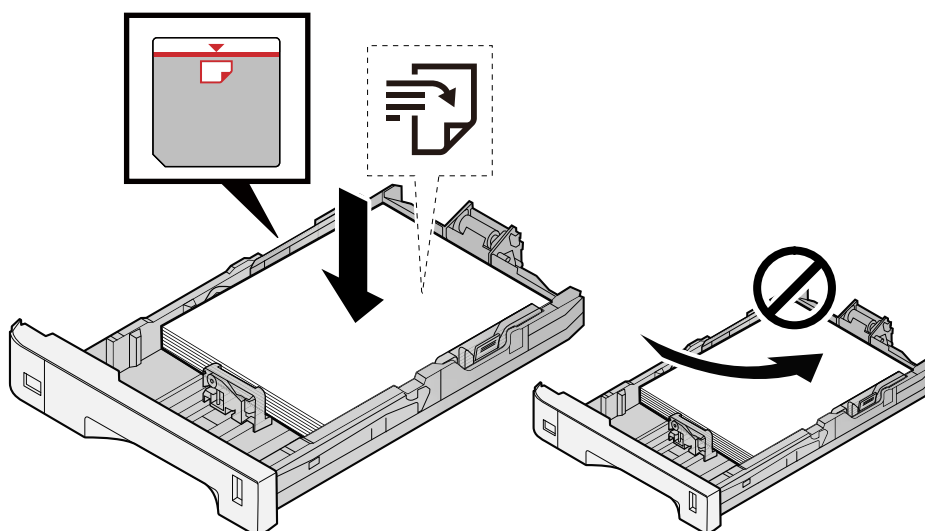

 **IMPORTANT**

- Charger le papier avec la face à imprimer vers le haut.
 - Après avoir retiré le papier neuf de l'emballage, déramer le papier avant de le charger dans les magasins.
➔ [Précautions pour le chargement du papier \(page 132\)](#)
 - Avant de charger le papier, vérifier qu'il n'est ni tuiilé ni plié. Le papier tuiilé ou plié peut entraîner des bourrages.
 - Vérifier que le papier chargé ne dépasse pas l'indicateur de niveau (voir la figure ci-dessus).
 - Si le papier est chargé sans régler le guide de longueur du papier et le guide de largeur du papier, le papier peut se mettre de travers ou se coincer.
-

4 Repousser doucement le magasin à l'intérieur.

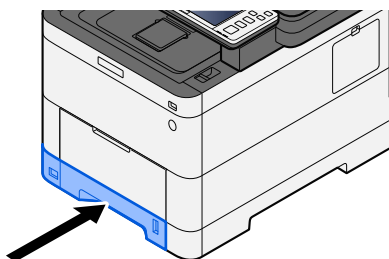

 **REMARQUE**

Un gabarit de papier est présent du côté avant droit du magasin. L'affichage est modifié vers le haut et vers le bas pour correspondre à la quantité de papier restante.

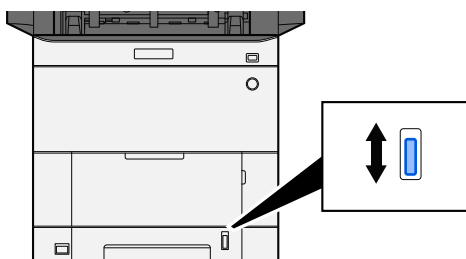

5 Spécifier le type de papier chargé dans le magasin à l'aide du panneau de commande.

➔ [Spécification du format de papier et du type de support \(page 140\)](#)

Spécifications papier dans le bac MF

Jusqu'à 100 feuilles au format normal (64 g/m²) peuvent être ajoutées au bac MF.

Pour plus d'informations sur les formats de papier pris en charge, se reporter à la section suivante :

➔ [Choix du papier approprié \(page 754\)](#)

Pour le réglage du type de papier, se reporter à la section suivante :

➔ [\[Config. type de support\] \(page 427\)](#)

S'assurer d'utiliser le bac MF lors de l'impression sur papier spécial.

IMPORTANT

- En cas d'utilisation d'un grammage de 106 g/m² ou plus, régler le type de support sur Épais et régler le grammage du papier utilisé.
-

La capacité du bac MF est la suivante.

- Papier normal (64 g/m²), papier recyclé et papier couleur : 100 feuilles
 - Papier épais (209 g/m²) : 15 feuilles
 - Papier épais (157 g/m²) : 30 feuilles
 - Papier épais (104.7 g/m²) : 50 feuilles
 - Hagaki (Cartes) : 30 feuilles
 - Enveloppe DL, Enveloppe C5, Enveloppe #10, Enveloppe #9, Enveloppe #6 3/4, Enveloppe Monarch, Youkei 4, Youkei 2 : 5 feuilles
 - Couché : 30 feuilles
-

REMARQUE

- Lors du chargement de formats personnalisés, saisir le format du papier conformément à la section suivante :
➔ [\[Configuration du by-pass\] \(page 424\)](#)
-

Chargement du papier dans le by-pass

1 Ouvrir le bac MF.

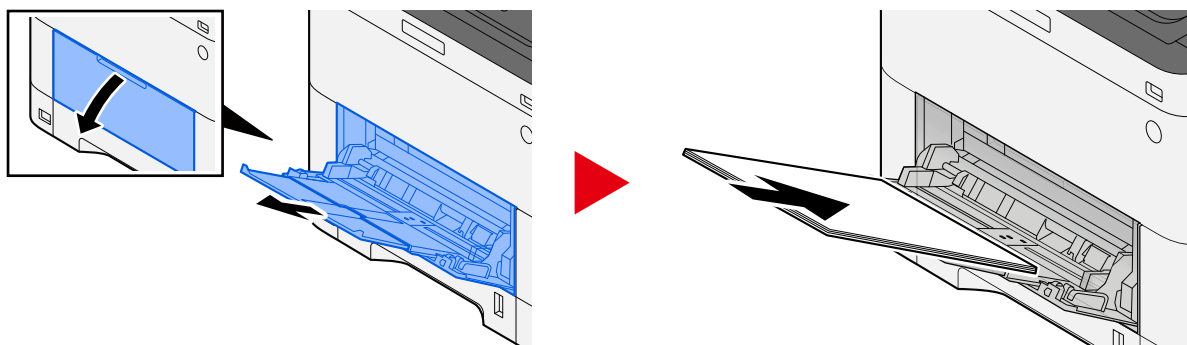

2 Régler le format du bac MF.

Les formats de papier sont indiqués sur le bac MF.

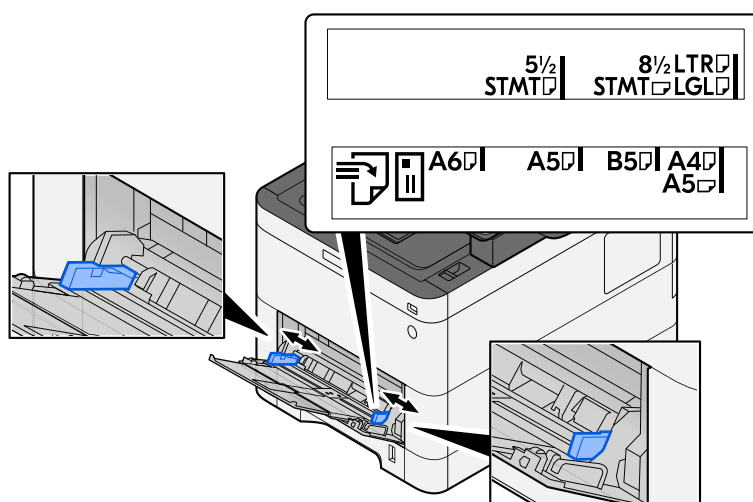

3 Charger du papier.

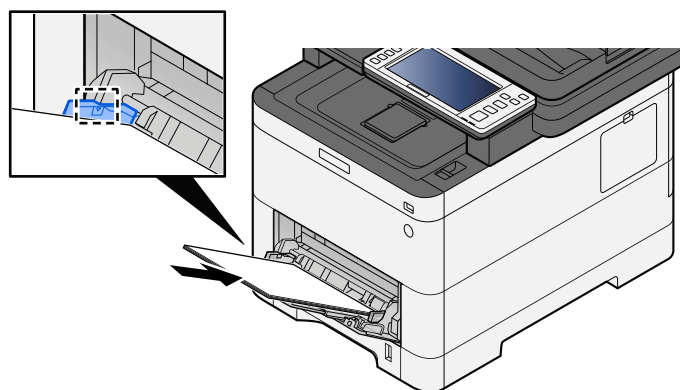

Insérer le papier dans le bac le long des guides jusqu'à ce qu'il se bloque.

Après avoir retiré le papier neuf de l'emballage, déramer le papier avant de le charger dans le bac MF.

➔ [Précautions pour le chargement du papier \(page 132\)](#)

✔ IMPORTANT

- Lors du chargement du papier, tenir la face à imprimer vers le haut.
 - Le papier tuilé doit être redressé avant l'utilisation.
 - Lors du chargement du papier dans le bac MF, vérifier qu'il ne reste pas de papier d'un travail précédent dans le bac avant de charger le papier. S'il ne reste qu'une petite quantité de papier dans le bac MF et que vous souhaitez en ajouter, retirez d'abord le papier restant du bac et ajoutez-le au nouveau papier avant de recharger le papier dans le bac.
 - S'il y a un intervalle entre le papier et les guides de largeur de papier, régler les guides en fonction du papier afin d'éviter une alimentation de travers et des bourrages papier.
 - Vérifier que le papier chargé ne dépasse pas les limites de charge.
-

Lors du chargement d'enveloppes ou de cartes dans le bac MF, charger le papier avec la face à imprimer vers le haut. Pour la procédure d'impression, se reporter au document Printer Driver User Guide.

➔ **Printing System Driver User Guide**

Exemple : Lors de l'impression de l'adresse.

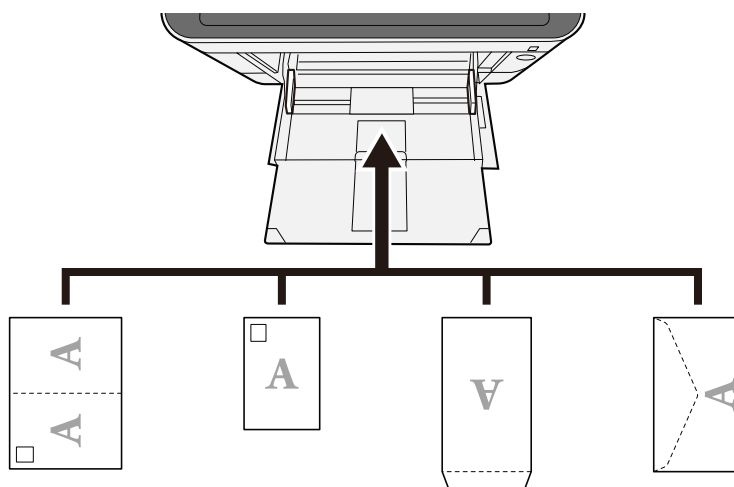

✔ IMPORTANT

- Utiliser du papier Oufuku hagaki déplié (cartes-réponses).
 - Le mode de chargement des enveloppes (orientation et face à imprimer) dépend du type d'enveloppe. Vérifier le sens du chargement car toute erreur risque d'entraîner une impression dans le mauvais sens ou sur le mauvais côté.
-



REMARQUE

Lors du chargement d'enveloppes dans le bac MF, sélectionner le type d'enveloppe conformément à la section suivante :

→ [\[Configuration du by-pass\] \(page 424\)](#)

4 Spécifier le type de papier chargé dans le bac MF à l'aide du panneau de commande.

→ [Spécification du format de papier et du type de support \(page 140\)](#)

Spécification du format de papier et du type de support

Le paramètre du format de papier par défaut pour le magasin 1, pour le bac MF et pour le chargeur de papier en option (magasins 2 à 4) est « A4 » ou « Letter » et le paramètre du type de support par défaut est « Normal ». Pour modifier le type de papier à utiliser dans les magasins, spécifier le format de papier et le type de support.

1 Afficher l'écran.

Touche [Menu Système/Compteur] > [Paramètresmachine] > [Chargeur de papier] > Sélectionner magasin

2 Sélectionner le format de papier et le type de papier.

Format de papier du magasin et type de support

Définir le format de papier et le type de support utilisés dans les magasins.

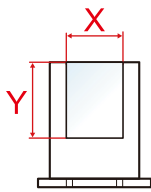
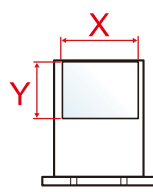
Élément	Description
[Format papier]	<p>Sélectionner le format de papier. Définir uniquement lorsque la molette du format du magasin est réglée sur « Autre ».</p> <p>Valeur (Magasin 1) [A4], [A5-R], [A5], [A6], [B5], [B6], [Folio], [216 x 340 mm], [Letter US], [Legal US], [Statement-R], [Statement US], [Executive US], [OficioII], [16K], [ISO B5], [Perso]</p> <p>Valeur (Magasins 2 à 4) [A4], [A5-R], [B5], [B6], [Folio], [216 x 340 mm], [Letter US], [Legal US], [Statement-R], [Executive US], [OficioII], [16K], [ISO B5], [Enveloppe n°10], [Enveloppe n°9], [Enveloppe n°6], [Enveloppe Monarch], [Enveloppe DL], [Enveloppe C5], [Youkei 2], [Youkei 4], [Nagagata 3], [Nagagata 4], [Younaga 3], [Perso]</p> <p>Pour le format de papier personnalisé, définir le format pour chaque magasin. → [Paramètres de papier personnalisé] (page 425)</p> <div style="display: flex; justify-content: space-around; align-items: center;"> <div style="text-align: center;"> <p>Vertical</p>  </div> <div style="text-align: center;"> <p>Horizontal</p>  </div> </div>
[Type de support]	<p>Valeur (Magasin 1) [Normal], [Transparent], [Rugueux],[Vélin], [Recyclé], [Pré-imprimé], [Relié], [Couleur], [Perforé], [En-tête], [Épais], [Haute qualité], [Personnalisé 1] à [Personnalisé 8]</p> <p>Valeur (Magasins 2 à 4) [Normal], [Vélin], [Étiquettes], [Recyclé], [Pré-imprimé], [Relié], [Rugueux],[Couleur], [Perforé], [En-tête], [Enveloppe], [Épais], [Couché], [Haute qualité], [Personnalisé 1] à [Personnalisé 8]</p> <ul style="list-style-type: none"> • Pour sélectionner un type de support différent de « Normal », se reporter à la section suivante → [Config. type de support] (page 427) • Lorsqu'un grammage de papier qui ne peut pas être chargé dans le magasin est défini pour un type de support, ce type de support ne s'affiche pas. • Pour imprimer sur du papier pré-imprimé, perforé ou en-tête, se reporter à la section suivante : → [Paramètres de chargement du papier] (page 429)

Format de papier et type de support du bac MF

Définir le format de papier et le type de support utilisés dans le bac MF.

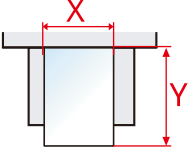
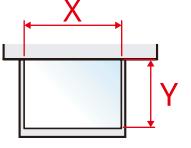
Élément	Description
[Format papier]	<p>Sélectionner le format de papier.</p> <p>Valeur : [A4], [A5], [A5-R], [A6], [B5], [B6], [Folio], [216 x 340 mm], [Letter US], [Legal US], [Statement US], [Statement-R], [Executive US], [OficioII], [16K], [ISO B5], [Enveloppe n°10], [Enveloppe n°9], [Enveloppe n°6], [Enveloppe Monarch], [Enveloppe DL], [Enveloppe C5], [Hagaki], [Oufukuhagaki], [Youkei 4], [Youkei 2], [Younaga 3], [Nagagata 3], [Nagagata 4], [Perso]</p> <p>Pour le format de papier personnalisé, définir le format pour chaque magasin.</p> <p>➔ [Paramètres de papier personnalisé] (page 425)</p> <div style="display: flex; justify-content: space-around; align-items: center;"> <div style="text-align: center;"> <p>Vertical</p>  </div> <div style="text-align: center;"> <p>Horizontal</p>  </div> </div>
[Type de support]	<p>Sélectionner le type de support.</p> <p>Valeur : [Normal], [Rugueux],[Vélin], [Étiquettes], [Recyclé], [Pré-imprimé], [Relié], [Hagaki], [Couleur], [Perforé], [En-tête], [Enveloppe], [Épais], [Couché], [Haute qualité], [Personnalisé 1] à [Personnalisé 8]</p> <p>Pour sélectionner un type de support différent de « Normal », se reporter à la section suivante.</p> <p>➔ [Config. type de support] (page 427)</p> <p>Pour imprimer sur du papier pré-imprimé, perforé ou à en-tête, se reporter à la section suivante :</p> <p>➔ [Paramètres de chargement du papier] (page 429)</p>

 **REMARQUE**

Les types de support disponibles pour l'impression des fax reçus sont indiqués ci-dessous.

[Normal], [Étiquettes], [Relié], [Recyclé], [Vélin], [Couleur], [Enveloppe], [Hagaki], [Couché], [Épais], [Haute qualité], [Personnalisé 1] à [Personnalisé 8]

La fonction fax ne peut être utilisée que sur les produits équipés de fonction fax.

Butée de papier

En cas d'utilisation d'un papier A4/Letter ou plus large, ouvrir la butée de papier indiquée sur la figure.

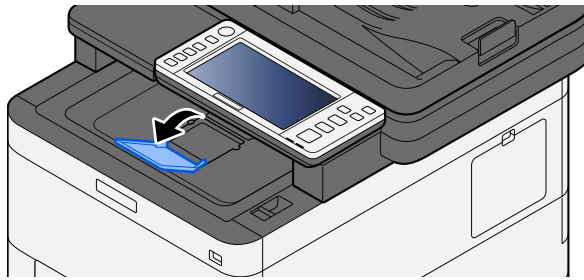

Préparation à l'envoi d'un document vers un dossier partagée dans un ordinateur

Vérifier les informations devant être paramétrées sur la machine et créer un dossier de réception du document sur l'ordinateur. Les écrans de Windows 10 sont utilisés dans l'explication suivante. Les détails des écrans varient dans les autres versions de Windows.

REMARQUE

Se connecter à Windows avec des droits administrateur.

Prendre note du nom de l'ordinateur et du nom complet de l'ordinateur

Vérifier le nom de l'ordinateur et le nom complet de l'ordinateur.

1 Afficher l'écran.

Sélectionner le bouton Windows [Démarrer] → [Système Windows] → [Panneau de configuration] → [Système et sécurité] → [Système].

REMARQUE

- Pour Windows 11, sélectionner le bouton Windows [Démarrer] → [All apps] → [Paramètres] → [Système] → [About] → [Avancé system settings].
- Dans Windows 8.1, effectuer un clic droit sur [Ordinateur] dans l'écran de démarrage et sélectionner [Propriétés]. Il est aussi possible d'effectuer un clic droit sur l'icône Windows et de sélectionner [Système].

2 Vérifier le nom de l'ordinateur.



Paramètres de nom d'ordinateur, de domaine et de groupe de travail

Nom de l'ordinateur :	PC001	Modifier les paramètres
Nom complet :	PC001.abcdnet.com	
Description de l'ordinateur :		
Domaine :	NT-SERVER	

Vérifier le nom de l'ordinateur et le nom complet de l'ordinateur

Exemple d'écran :

Nom de l'ordinateur : PC001

Nom complet : PC001.abcdnet.com

Après avoir vérifié le nom de l'ordinateur, cliquer sur le bouton [Fermer] pour fermer l'écran « Système ».

Prendre note du nom de l'utilisateur et du nom de domaine

Vérifier le nom de domaine et le nom d'utilisateur pour la connexion à Windows.

1 Afficher l'écran.

Cliquer sur le bouton [Démarrer] de Windows puis sélectionner → [Système Windows] → [Invite de commandes].

REMARQUE

- Pour Windows 11, cliquer sur le bouton [Démarrer] → [All apps] → [Windows Tools] → [Invite de commandes].
- Sous Windows 8.1, cliquer sur [Rechercher] dans la barre d'icônes du bureau, et saisir « Invite de commandes » dans la boîte de recherche. Sélectionner [Invite de commandes] dans la liste de recherche.

La fenêtre d'invite de commandes s'affiche.

2 Vérifier le nom de domaine et le nom d'utilisateur.

Dans l'invite de commandes, saisir « net config workstation » et appuyer sur [Entrée].

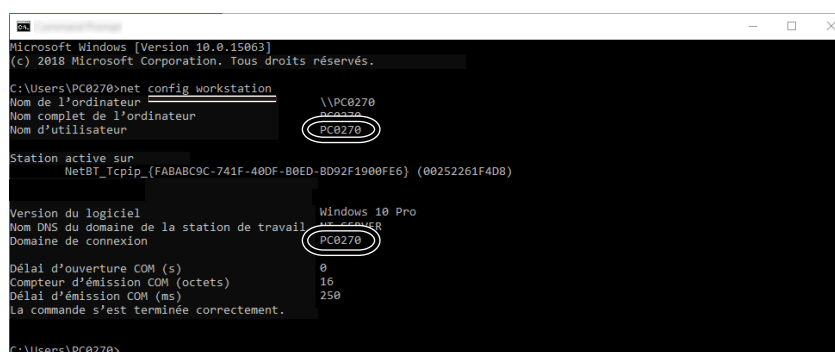

```
Microsoft Windows [Version 10.0.15063]
(c) 2018 Microsoft Corporation. Tous droits réservés.

C:\Users\PC0270>net config workstation
Nom de l'ordinateur          \\PC0270
Nom complet de l'ordinateur PC0270
Nom d'utilisateur          PC0270

Station active sur
NetDI_Tcpip_{FABA8C9C-741F-40DF-B0ED-BD92F1900FE6} (00252261F4D8)

Version du logiciel          Windows 10 Pro
Nom DNS du domaine de la station de travail PC0270
Domaine de connexion        PC0270

Délai d'ouverture COM (s)    0
Compteur d'émission COM (octets) 16
Délai d'émission COM (ms)    250
La commande s'est terminée correctement.

C:\Users\PC0270>
```

Vérifier le nom d'utilisateur et le nom de domaine.

Exemple d'écran :

Nom d'utilisateur : PC0270

Nom de domaine : PC0270

Créer un dossier partagé, prendre note d'un dossier partagé

Créer un dossier partagé pour recevoir le document sur l'ordinateur de destination.

REMARQUE

S'il existe un groupe de travail dans Propriétés système, configurer les paramètres ci-dessous pour limiter l'accès au dossier à un utilisateur ou un groupe spécifique.

1 Dans Windows 10, ouvrir une fenêtre dans l'explorateur de fichiers et sélectionner [Affichage], → [Options], puis → [Options des dossiers].

Dans Windows 11, ouvrir une fenêtre dans l'explorateur de fichiers et sélectionner [...], →, puis [Options].

Dans Windows 8.1, sélectionner [Paramètres] dans les icônes du bureau et sélectionner [Panneau de configuration] → [Apparence et personnalisation], puis → [Options des dossiers].

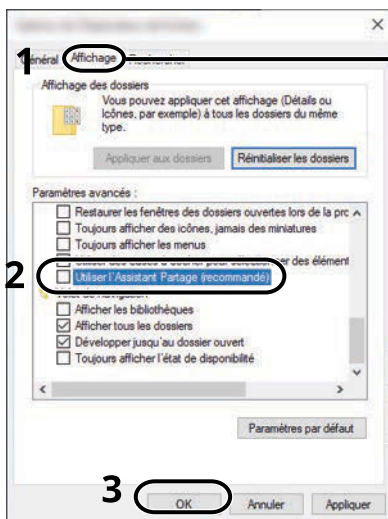

Vérifier que l'onglet [Affichage] est sélectionné.

2 Supprimer la coche de [Utiliser l'Assistant Partage (recommandé)] dans « Paramètres avancés ».

3 Cliquer sur [OK].

1 Créer un dossier.

Créer un dossier sur l'ordinateur. Par exemple, créer un dossier avec le nom « scannerdata » sur le bureau.

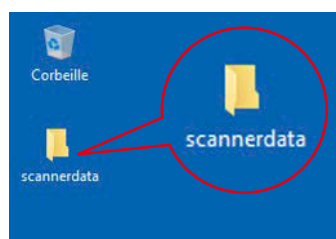

2 Configurer les paramètres d'autorisation.

- 1 Effectuer un clic droit sur le dossier « scannerdata », sélectionner [Property]→, et cliquer sur l'onglet [Partage], et → [Partage avancé].

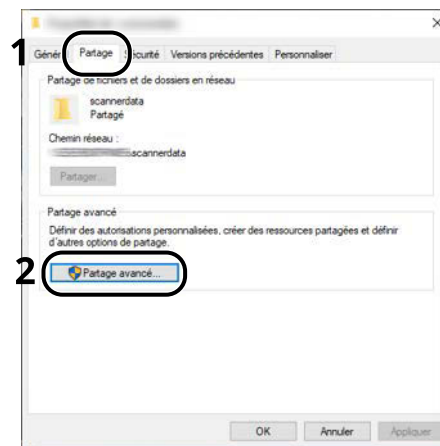

- 2 Sélectionner la case [Partager ce dossier] et cliquer sur le bouton [Autorisations].



- 3 Prendre note du Nom du partage.

4 Cliquer sur le bouton [Ajouter].

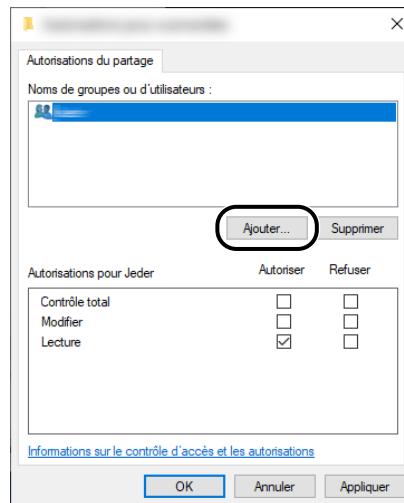

5 Spécifier l'emplacement.

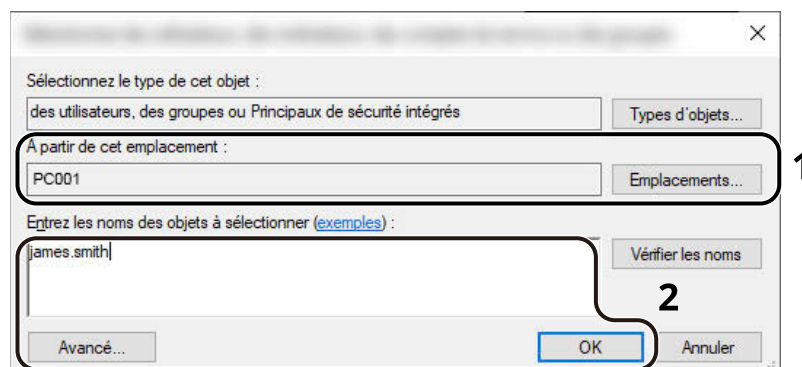

1 Si le nom de l'ordinateur pris en note est le même que le nom de domaine :

Si le nom de l'ordinateur ne s'affiche pas dans « À partir de cet emplacement », cliquer sur le bouton [Emplacements], sélectionner le nom de l'ordinateur et cliquer sur le bouton [OK].

Exemple : PC001

Si le nom de l'ordinateur pris en note n'est pas le même que le nom de domaine :

Si le texte après le premier point (.) dans le nom complet de l'ordinateur pris en note ne s'affiche pas dans « À partir de cet emplacement », cliquer sur le bouton [Emplacements], sélectionner le texte après le point (.), et cliquer sur le bouton [OK].

Exemple : abcdnet.com

➔ [Prendre note du nom de l'ordinateur et du nom complet de l'ordinateur \(page 144\)](#)

2 Entrer le nom d'utilisateur pris en note sur la page dans la case de texte et cliquer sur le bouton [OK].

Le nom de l'utilisateur peut aussi être configuré en cliquant sur le bouton [Avancé] et en sélectionnant un utilisateur.

6 Définir l'autorisation d'accès pour l'utilisateur sélectionné.

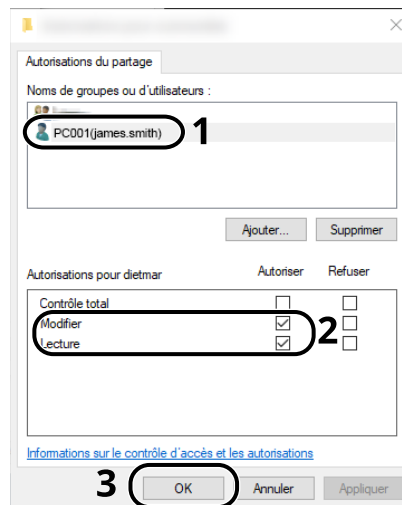

- 1 Sélectionner l'utilisateur entré.
- 2 Sélectionner la case [Autoriser] de « Modifier » et « Lecture »
- 3 Cliquer sur le bouton [OK].

 **REMARQUE**

« Tout le monde » donne l'autorisation de partage à toutes les personnes sur le réseau. Pour renforcer la sécurité, il est recommandé de sélectionner « Tout le monde » et de supprimer la coche [Autoriser] de « Lecture ».

- 7 Cliquer sur le bouton [OK] dans l'écran « Partage avancé » pour fermer l'écran.

8 Consulter les détails définis dans l'onglet [Sécurité].

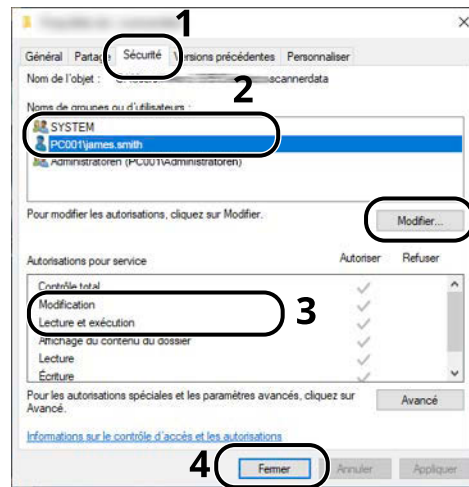

1 Sélectionner l'onglet [Sécurité].

2 Sélectionner l'utilisateur entré.

Si l'utilisateur n'apparaît pas dans « Noms d'utilisateur ou de groupe », cliquer sur le bouton [Éditer] pour ajouter un utilisateur selon la même méthode que « configuration des paramètres d'autorisation ».

3 S'assurer que les coches apparaissent sur la case [Autoriser] pour « Modifier » et « Lecture et exécution ».

4 Cliquer sur le bouton [Fermer].

Configuration du pare-feu Windows

Autoriser le partage de fichiers et d'imprimante et définir le port utilisé pour la transmission SMB.

REMARQUE

Se connecter à Windows avec des droits administrateur.

1 Vérifier le partage de fichiers et d'imprimantes.

- 1 Sélectionner le bouton Windows [Démarrer] → [Système Windows] → [Panneau de configuration] → [Système et sécurité] → [Autoriser une application via le Pare-feu Windows].

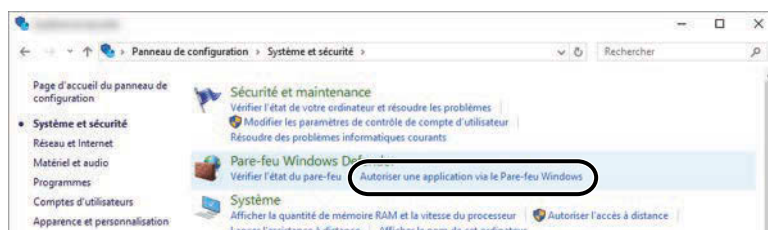

REMARQUE

- Pour Windows 11, sélectionner le bouton [Démarrer] de Windows → [All apps] → [Windows Tools] → [Panneau de configuration] → [Système et sécurité] → [Autoriser une application via le Pare-feu Windows].
 - Pour Windows 8.1, dans la barre d'icônes du bureau, cliquer sur [Paramètres] → [Panneau de configuration] → [Système et sécurité] → [Pare-feu Windows].
 - Si la boîte de dialogue Contrôle de compte d'utilisateur s'affiche, cliquer sur le bouton [Continuer].
-

2 Cliquer sur la case [Partage de fichiers et d'imprimantes].

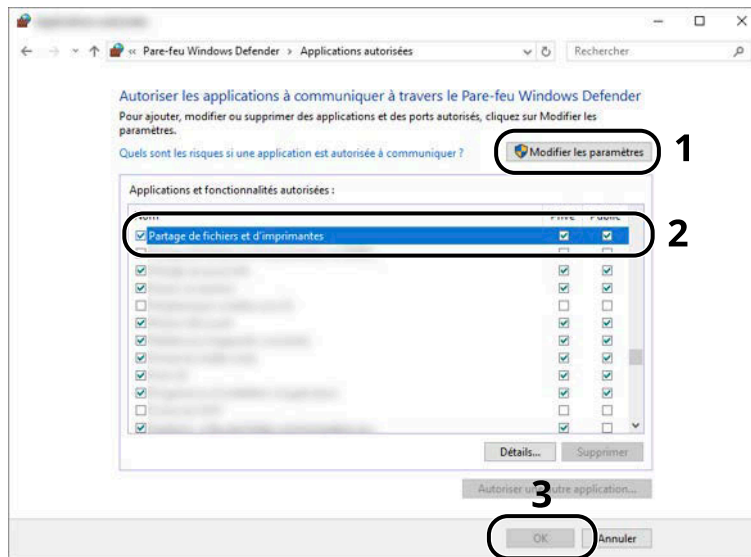

2 Ajouter un port.

- 1 Sélectionner le bouton Windows [Démarrer] → [Système Windows] → [Panneau de configuration] → [Système et sécurité] → [Vérifier l'état du pare-feu].

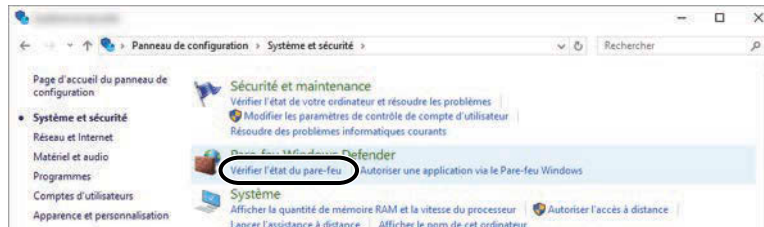

2 Sélectionner [Paramètres avancés].

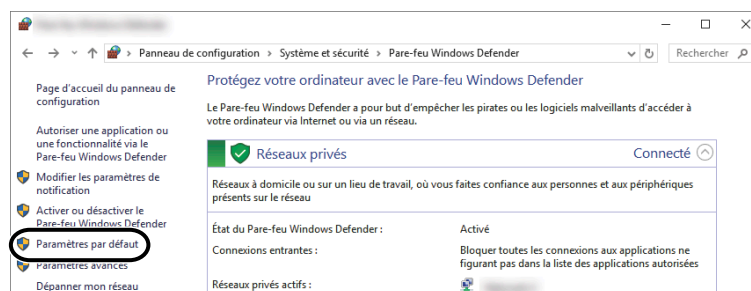

3 Sélectionner [Règles de trafic entrant].

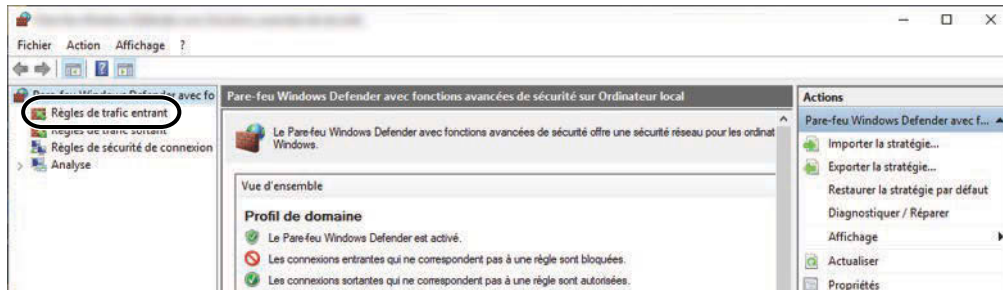

4 Sélectionner [Nouvelle règle].

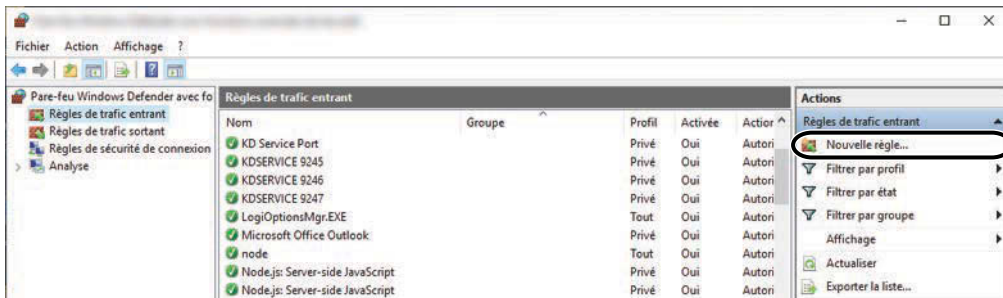

5 Sélectionner [Port].

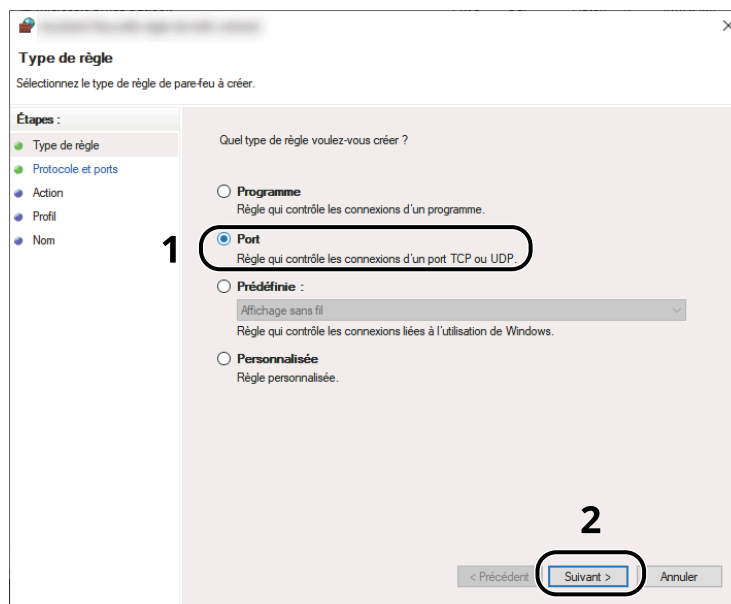

- Sélectionner [TCP] pour le port auquel appliquer la règle. Puis sélectionner [Ports locaux spécifiques] et saisir « 445 » et cliquer sur [Suivant].

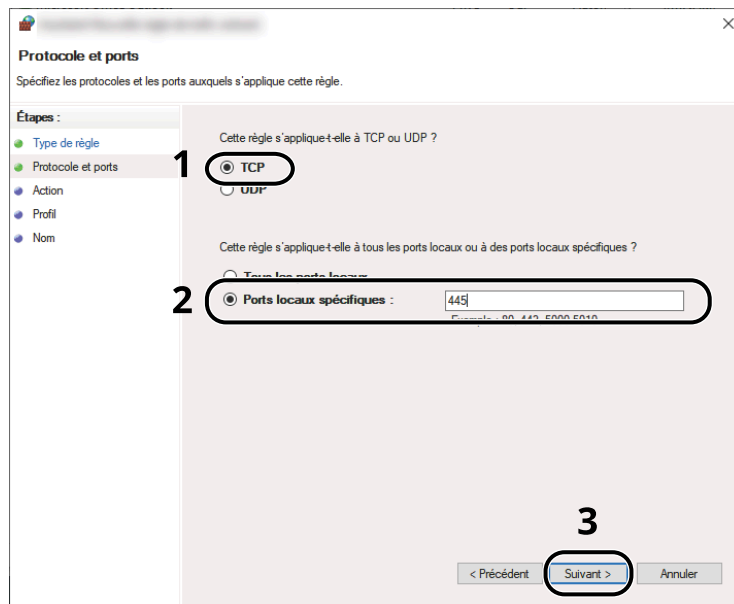

- Sélectionner [Autoriser la connexion] et cliquer sur le bouton [Suivant].

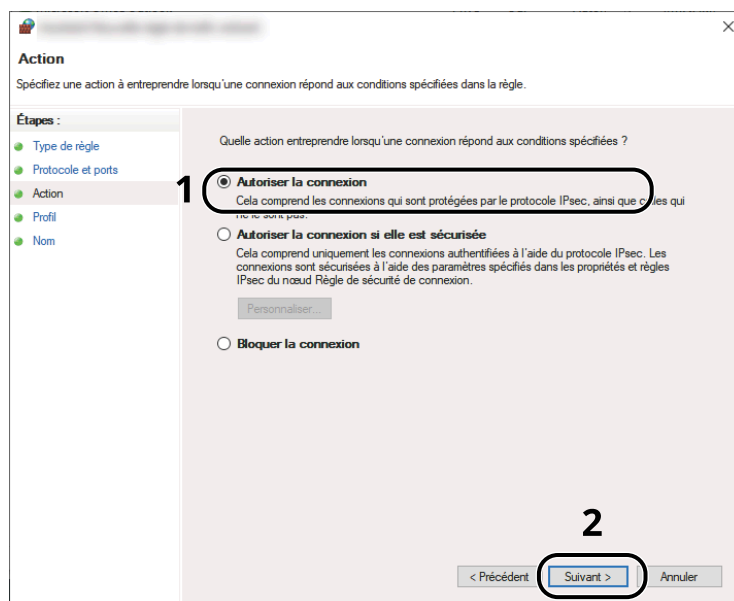

- 8 S'assurer que toutes les cases sont cochées et cliquer sur le bouton [Suivant].

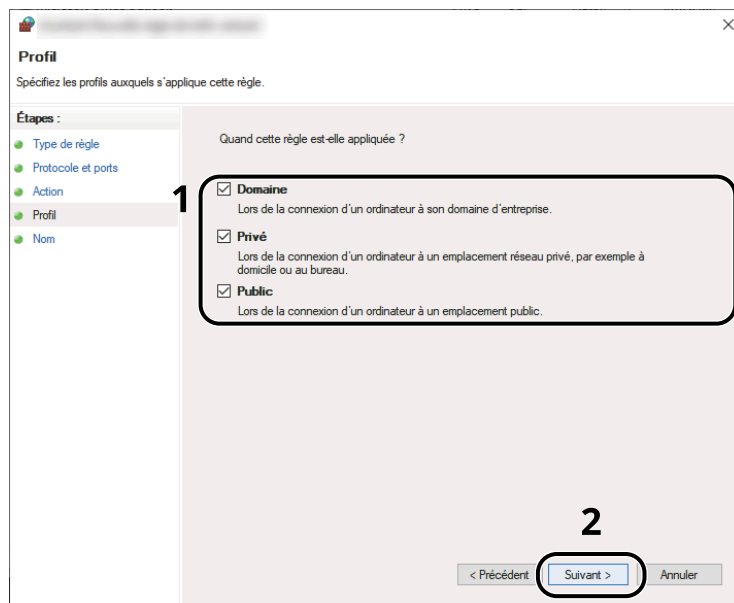

- 9 Saisir « Numériser vers SMB » dans « Nom » et cliquer sur [Fin].

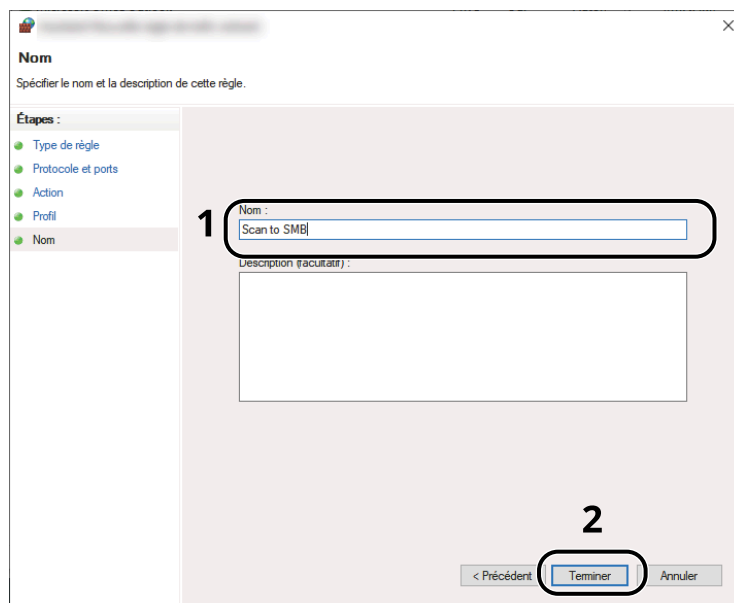

Scan to Folder Setup Tool for SMB

Un environnement pour l'envoi d'un document vers Windows peut être aisément configuré avec Scan to Folder Setup Tool for SMB téléchargé dans le Centre de téléchargement.

Triumph-Adler

<https://www.triumph-adler.com/ta-en-de/customer-service/download-centre>

<https://www.triumph-adler.com/ta-de-de/kundendienst/download-center>

UTAX

<https://www.utax.com/en-de/hardware/office-printer-and-mfp/download-centre>

<https://www.utax.com/de-de/hardware/buerodrucker-und-mfp/download-center>

En utilisant Scan to Folder Setup Tool for SMB, vous pouvez configurer les paramètres suivants.

- Créer un dossier partagé dans un ordinateur pour la réception de documents :
Un nouveau dossier peut facilement être créé sur le bureau. Et le nouveau dossier créé est automatiquement défini comme dossier partagé.
- Définir le dossier partagé créé comme une adresse sur cette machine :
Les informations comme le nom de l'ordinateur et les noms partagés pour le dossier partagé sont facilement enregistrées dans le carnet d'adresses de cette machine avec une séquence d'actions. Peuvent aussi être enregistrées sur les touches uniques.



REMARQUE

- Se connecter à Windows avec des droits administrateur.
 - Si l'administration des connexions d'utilisateurs est activée, se connecter avec des privilèges d'administrateur ou comme utilisateur avec droits d'exécution.
-

1 Télécharger un logiciel à partir du site web.

- 1 Lancer le navigateur Web.
- 2 Saisir dans la barre Adresse ou Emplacement du navigateur.

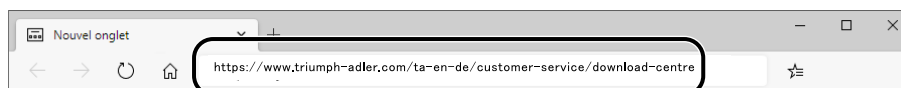

Triumph-Adler

<https://www.triumph-adler.com/ta-en-de/customer-service/download-centre>

<https://www.triumph-adler.com/ta-de-de/kundendienst/download-center>

UTAX

<https://www.utax.com/en-de/hardware/office-printer-and-mfp/download-centre>

<https://www.utax.com/de-de/hardware/buerodrucker-und-mfp/download-center>

- 3 Suivez les instructions à l'écran pour télécharger l'outil de configuration Scan to Folder pour SMB.

Enregistrement des destinations dans le carnet d'adresses

Enregistrer fréquemment les destinations utilisées dans le Carnet d'adresses ou à l'aide des touches uniques. Les destinations enregistrées peuvent être modifiées. Les destinations sont disponibles dans les fonctions Envoi en E-mail, Envoi vers dossier et Transmission Fax (uniquement pour les produits avec la fonction fax installée).

REMARQUE

- Il est aussi possible d'enregistrer et de modifier le carnet d'adresses dans Embedded Web Server RX.
 - ➔ [Enregistrement des destinations \(page 118\)](#)
 - La modification du carnet d'adresses et des touches uniques peut être restreinte aux administrateurs.
 - ➔ [Modifier restriction \(page 458\)](#)
-

Ajout d'une destination (carnet d'adresses)

Permet d'ajouter une destination au carnet d'adresses. Il est possible d'enregistrer des contacts et des groupes. Lors de l'ajout d'un groupe, entrer le nom du groupe et sélectionner les membres du groupe dans le carnet d'adresses.

REMARQUE

Si l'enregistrement et la modification du Carnet d'adresses est restreint aux administrateurs, il est possible de modifier le Carnet d'adresses en se connectant avec des privilèges Administrateur.

- ➔ [Modifier restriction \(page 458\)](#)
 - ➔ **Embedded Web Server RX User Guide**
-

Enregistrement d'une adresse (adresse e-mail)

La méthode d'enregistrement d'une adresse e-mail dans un carnet d'adresses est la suivante.

1 Afficher l'écran.

Touche [Menu Système/Compteur] > [Paramètresfonction] > [Carnet d'adresse] > [Ajouter/Modifier carnet d'adresses de la machine] > [Ajouter] > [Contact]

2 Ajouter le nom.

- 1 Saisir le nom de la destination à afficher dans le carnet d'adresses.

REMARQUE

Pour plus d'informations sur la saisie des caractères, se reporter à la section suivante :

- ➔ [Méthode de saisie de caractères \(page 750\)](#)
-

- 2 Saisir un numéro d'adresse.

Pour affecter automatiquement un numéro d'adresse, sélectionner [Auto] (0000).



REMARQUE

- Le numéro d'adresse est un identificateur de destination. Il est possible de sélectionner un numéro disponible parmi 200 pour les contacts et parmi 50 pour les groupes.
 - Si le numéro d'adresse saisi est déjà utilisé, un message d'erreur s'affiche lorsque [Enregis.] est sélectionné et l'enregistrement du numéro est impossible. Si [Auto] (0000) est défini comme numéro d'adresse, l'adresse est enregistrée sous le numéro le plus faible disponible.
-

3 Ajouter l'adresse.

- 1 Sélectionner .
 - 2 Sélectionner le champ de saisie et saisir l'adresse e-mail.
-



REMARQUE

Pour plus d'informations sur la saisie des caractères, se reporter à la section suivante :

→ [Méthode de saisie de caractères \(page 750\)](#)

4 Vérifier que la saisie de destination est correcte > [Enregis.]

La destination est alors ajoutée au carnet d'adresses.

Pour ajouter une nouvelle adresse à la touche unique, sélectionner [Enregistrer] et suivre les instructions à l'écran pour saisir les informations requises.



REMARQUE

Se reporter à la section suivante pour l'enregistrement de la touche unique.

→ [Ajout d'une destination à une touche unique \(page 170\)](#)

Enregistrement d'une adresse (adresse (SMB) de dossier)

La méthode d'enregistrement d'une adresse (SMB) de dossier dans un carnet d'adresses est la suivante.

1 Afficher l'écran.

Touche [Menu Système/Compteur] > [Paramètresfonction] > [Carnet d'adresse] > [Ajouter/Modifier carnet d'adresses de la machine] > [Ajouter] > [Contact]

2 Ajouter le nom.

1 Saisir le nom de la destination à afficher dans le carnet d'adresses.



REMARQUE

Pour plus d'informations sur la saisie des caractères, se reporter à la section suivante :

➔ [Méthode de saisie de caractères \(page 750\)](#)

2 Saisir un numéro d'adresse.

Pour affecter automatiquement un numéro d'adresse, sélectionner [Auto] (0000).



REMARQUE

- Le numéro d'adresse est un identificateur de destination. Il est possible de sélectionner un numéro disponible parmi 200 pour les contacts et parmi 50 pour les groupes.
 - Si le numéro d'adresse saisi est déjà utilisé, un message d'erreur s'affiche lorsque [Enregis.] est sélectionné et l'enregistrement du numéro est impossible. Si [Auto] (0000) est défini comme numéro d'adresse, l'adresse est enregistrée sous le numéro le plus faible disponible.
-

3 Ajouter l'adresse.

1 Sélectionner .

2 Pour spécifier directement le dossier SMB, saisir le « Nom d'hôte », le « Port », l'« Arborescence Dossier », le « Nom de connexion de l'ut. » et le « Mot de passe de connexion ».



REMARQUE

Pour le nom de l'ordinateur, le nom de partage, le nom de domaine et le nom d'utilisateur, saisir les informations qui ont été notées lors de la création du dossier partagé. Pour plus d'informations sur la création de dossiers partagés, se reporter à la section suivante :

➔ [Préparation à l'envoi d'un document vers un dossier partagée dans un ordinateur \(page 144\)](#)

Il est possible de rechercher un dossier sur un ordinateur du réseau. Sélectionner [Rechercher dossier à partir du réseau] ou [Rechercher dossier par nom d'hôte]. Sélectionner le dossier dans la liste des résultats de recherche.



REMARQUE

- Si [Rechercher dossier à partir du réseau] a été sélectionné, il est possible de rechercher tous les ordinateurs sur le réseau pour une destination.
 - Si [Rechercher dossier par nom d'hôte] a été sélectionné, il est possible de saisir le « Domaine/Groupe de travail » et le « Nom d'hôte » pour rechercher les ordinateurs sur le réseau pour la destination.
 - Il est possible d'afficher 500 adresses maximum. Sélectionner le nom d'hôte (nom d'ordinateur) à spécifier dans l'écran qui s'affiche et sélectionner [OK]. L'écran de saisie du nom de connexion de l'utilisateur et du mot de passe de connexion s'affiche.
 - Après avoir saisi le nom d'utilisateur et le mot de passe de connexion de l'ordinateur de destination, les dossiers partagés s'affichent. Sélectionner le dossier à spécifier, puis sélectionner [OK]. L'adresse du dossier partagé sélectionné est définie.
-

Le tableau suivant décrit les informations à saisir.

« Nom d'hôte »

Nom de l'ordinateur.

Spécifier le « Nom d'hôte » ou l'« adresse IP ». Pour saisir l'adresse IPv6, mettre l'adresse entre crochets [].

(Exemple : [2001:db8:a0b:12f0::10])

« Port »

Numéro de port

Si le numéro de port n'est pas spécifié, le numéro de port par défaut est 445.

« Arborescence Dossier »

Nom de partage.

Par exemple : scannerdata

En cas de sauvegarde dans le dossier partagé :

nom de partage\nom du dossier dans le dossier partagé

« Nom de connexion de l'ut. »

- Si le nom de l'ordinateur et le nom de domaine sont les mêmes

Nom d'utilisateur

Par exemple : james.smith.

- Si le nom de l'ordinateur et le nom de domaine sont différents

Nom de domaine\Nom d'utilisateur

Par exemple : abcdnet\james.smith

Lors de l'envoi d'un document par le biais d'une interface réseau en option (IB-50 ou IB-51), « \ » ne peut pas être utilisé. Si le nom de l'ordinateur est différent du nom de domaine, le nom d'utilisateur de la connexion doit être saisi en utilisant « @ ».

Nom de l'utilisateur@Nom de domaine

(Exemple : james.smith@abcdnet)

« Mot de passe de connexion »

Mot de passe de connexion Windows

(Sensible à la casse)



REMARQUE

- Pour plus d'informations sur la saisie des caractères, se reporter à la section suivante :
➔ [Méthode de saisie de caractères \(page 750\)](#)
 - Sélectionner [Test deconnexion] pour vérifier la connexion au serveur sélectionné. Si la connexion échoue, vérifier la saisie.
-

4 Vérifier que la saisie de destination est correcte > [Enregis.]

La destination est alors ajoutée au carnet d'adresses.

Pour ajouter une nouvelle adresse à la touche unique, sélectionner [Enregistrer] et suivre les instructions à l'écran pour saisir les informations requises.



REMARQUE

Se reporter à la section suivante pour l'enregistrement de la touche unique.

➔ [Ajout d'une destination à une touche unique \(page 170\)](#)

Enregistrement d'une adresse (Adresse (FTP) de dossier)

La méthode d'enregistrement d'une adresse (FTP) de dossier dans un carnet d'adresses est la suivante.

1 Afficher l'écran.

Touche [Menu Système/Compteur] > [Paramètresfonction] > [Carnet d'adresse] > [Ajouter/Modifier carnet d'adresses de la machine] > [Ajouter] > [Contact]

2 Ajouter le nom.

1 Saisir le nom de la destination à afficher dans le carnet d'adresses.



REMARQUE

Pour plus d'informations sur la saisie des caractères, se reporter à la section suivante :

➔ [Méthode de saisie de caractères \(page 750\)](#)

2 Saisir un numéro d'adresse.

Pour affecter automatiquement un numéro d'adresse, sélectionner [Auto] (0000).



REMARQUE

- Le numéro d'adresse est un identificateur de destination. Il est possible de sélectionner un numéro disponible parmi 200 pour les contacts et parmi 50 pour les groupes.
 - Si le numéro d'adresse saisi est déjà utilisé, un message d'erreur s'affiche lorsque [Enregis.] est sélectionné et l'enregistrement du numéro est impossible. Si [Auto] (0000) est défini comme numéro d'adresse, l'adresse est enregistrée sous le numéro le plus faible disponible.
-

3 Ajouter l'adresse.

1 Sélectionner .

2 Saisir le « Nom d'hôte », le « Port », l'« Arborescence Dossier », le « Nom de connexion de l'ut. » et le « Mot de passe de connexion ».

Le tableau suivant décrit les informations à saisir.

« Nom d'hôte »

Nom d'hôte ou adresse IP du serveur FTP.

Pour saisir l'adresse IPv6, mettre l'adresse entre crochets [].

(Exemple : [2001:db8:a0b:12f0::10])

« Port »

Numéro de port

Si le numéro de port n'est pas spécifié, le numéro de port par défaut est 21.

« Arborescence Dossier »

Chemin du fichier à stocker.

Par exemple : User\ScanData

Si aucun chemin n'est indiqué, le fichier est stocké dans le répertoire de base.

Lorsque le serveur FTP est basé sur Linux/UNIX, le chemin incluant le sous-dossier est combiné avec un « / » au lieu d'un « \ ».

« Nom de connexion de l'ut. »

Nom utilisateur de connexion au serveur FTP

« Mot de passe de connexion »

Mot de passe de connexion au serveur FTP



REMARQUE

- Pour plus d'informations sur la saisie des caractères, se reporter à la section suivante :
➔ [Méthode de saisie de caractères \(page 750\)](#)
 - Sélectionner [Test deconnexion] ou [Test de connexion(Trans. cryptée)] pour vérifier la connexion au serveur sélectionné. Si la connexion échoue, vérifier la saisie.
-

4 Vérifier que la saisie de destination est correcte > [Enregis.]

La destination est alors ajoutée au carnet d'adresses.

Pour ajouter une nouvelle adresse à la touche unique, sélectionner [Enregistrer] et suivre les instructions à l'écran pour saisir les informations requises.



REMARQUE

Se reporter à la section suivante pour l'enregistrement de la touche unique.

➔ [Ajout d'une destination à une touche unique \(page 170\)](#)

Ajout du groupe

Compiler deux contacts ou plus dans un groupe. Les désignations du groupe peuvent être ajoutées en même temps. Lors de l'ajout d'un groupe, il est possible d'ajouter 50 groupes maximum au carnet d'adresses.

REMARQUE

Pour ajouter un groupe, il faut ajouter des destinations individuelles. Enregistrer une ou plusieurs destinations individuelles si nécessaire avant de continuer. Il est possible d'enregistrer jusqu'à 100 destinations pour les e-mails et pour les fax, ainsi qu'un total de 5 destinations en FTP et SMB par groupe.

1 Afficher l'écran.

Touche [Menu Système/Compteur] > [Paramètres fonction] > [Carnet d'adresse] > [Ajouter/Modifier carnet d'adresses de la machine] > [Ajouter] > [Groupe]

2 Ajouter le nom.

1 Saisir un numéro d'adresse.

Pour affecter automatiquement un numéro d'adresse, sélectionner [Auto] (0000).

REMARQUE

- Le numéro d'adresse est un identificateur de destination. Il est possible de sélectionner un numéro disponible parmi 200 pour les contacts et parmi 50 pour les groupes.
 - Si le numéro d'adresse saisi est déjà utilisé, un message d'erreur s'affiche lorsque [Enregis.] est sélectionné et l'enregistrement du numéro est impossible. Si [Auto] (0000) est défini comme numéro d'adresse, l'adresse est enregistrée sous le numéro le plus faible disponible.
-

2 Saisir le nom de groupe affiché dans le carnet d'adresses.

REMARQUE

Pour plus d'informations sur la saisie des caractères, se reporter à la section suivante :

➔ [Méthode de saisie de caractères \(page 750\)](#)

3 Sélectionner les destinations.

1 Sélectionner les destinations (contacts) à ajouter au groupe.

Cocher la case pour sélectionner un élément et décocher la case pour annuler la sélection.

REMARQUE

Il est possible de trier ou de rechercher les destinations par nom de destination ou numéro d'adresse.

➔ [Sélection dans le carnet d'adresses \(page 261\)](#)

4 Vérifier que la saisie du groupe est correcte > [Enregis.]

Le groupe est alors ajouté au carnet d'adresses.

Pour ajouter une nouvelle adresse à la touche unique, sélectionner [Enregistrer] et suivre les instructions à l'écran pour saisir les informations requises.

 **REMARQUE**

Se reporter à la section suivante pour l'enregistrement de la touche unique.

➔ [Ajout d'une destination à une touche unique \(page 170\)](#)

Modification de l'adresse de contact dans le carnet d'adresses

Modifier les destinations (contacts) ajoutées au carnet d'adresses.

1 Afficher l'écran.

- 1 Touche [Menu Système/Compteur] > [Paramètresfonction] > [Carnet d'adresse] > [Ajouter/Modifier carnet d'adresses de la machine]
- 2 Sélectionner  (icône d'information) pour la destination ou le groupe à modifier.



REMARQUE

Il est possible de trier les destinations et le groupe, et de rechercher par nom de destination ou numéro d'adresse.

→ [Sélection dans le carnet d'adresses \(page 261\)](#)

2 Modifier une adresse de contact.

- 1 Modifier « Nom », « Numéro d'adresse » et type de destination et adresse.
 - [Enregistrement d'une adresse \(adresse e-mail\) \(page 158\)](#)
 - [Enregistrement d'une adresse \(adresse \(SMB\) de dossier\) \(page 160\)](#)
 - [Enregistrement d'une adresse \(Adresse \(FTP\) de dossier\) \(page 163\)](#)
- 2 [Enregis-trer] > [OK]
Enregistrer la destination modifiée.

Modification de l'adresse des groupes dans le carnet d'adresses

Modifier les destinations (adresse de groupes) que vous avez ajoutées au carnet d'adresse.

1 Afficher l'écran.

- 1 Touche [Menu Système/Compteur] > [Paramètresfonction] > [Carnet d'adresse] > [Ajouter/Modifier carnet d'adresses de la machine]
- 2 Sélectionner  (icône d'information) pour la destination ou le groupe à modifier.



REMARQUE

Il est possible de trier les destinations et le groupe, et de rechercher par nom de destination ou numéro d'adresse.

➔ [Sélection dans le carnet d'adresses \(page 261\)](#)

2 Modifier une destination dans un groupe.

- 1 Modifier « Nom » et « Numéro d'adresse ».
➔ [Ajout du groupe \(page 165\)](#)
- 2 Modifier la destination.
Cocher la case pour sélectionner un élément et décocher-la pour annuler la sélection.
- 3 [Enregis-trer] > [OK]
Enregistrer la destination modifiée.

Suppression des entrées du carnet d'adresses

Supprimer les destinations (contacts) ajoutées au carnet d'adresses.

1 Afficher l'écran.

- 1 Touche [Menu Système/Compteur] > [Paramètresfonction] > [Carnet d'adresse] > [Ajouter/Modifier carnet d'adresses de la machine]
- 2 Sélectionner une destination ou un groupe à supprimer.



REMARQUE

Il est possible de trier les destinations et le groupe, et de rechercher par nom de destination ou numéro d'adresse.

➔ [Sélection dans le carnet d'adresses \(page 261\)](#)

2 [Supprimer] > [Supprimer]

Supprimer le contact ou le groupe.

Ajout d'une destination à une touche unique

Assigner une nouvelle destination (contact ou groupe) à une touche unique.

REMARQUE

- Pour plus d'informations sur l'utilisation des touches uniques, se reporter à la section suivante.
 - ➔ [Sélection par touche unique \(page 262\)](#)
- Vous pouvez ajouter des touches uniques et modifier leurs paramètres dans Embedded Web Server RX.
 - ➔ **Embedded Web Server RX User Guide**
- Si l'enregistrement et la modification des touches uniques sont réservés aux administrateurs, vous pouvez modifier les touches uniques en vous connectant avec les privilèges d'administrateurs.
 - ➔ [Modifier restriction \(page 458\)](#)
 - ➔ **Embedded Web Server RX User Guide**

1 Afficher l'écran.

Touche [Menu Système/Compteur] > [Paramètresfonction] > [Touche unique] > [Ajouter/Modifier touche unique]

2 Ajouter des touches uniques.

- 1 Sélectionner un numéro de touche unique pour la destination > [Aj./Modif.]

Saisir un numéro dans [Rech.(N°)] et sélectionner  (icône de recherche) pour afficher cette touche unique.

Sélectionner une touche unique ne comportant pas de destination.

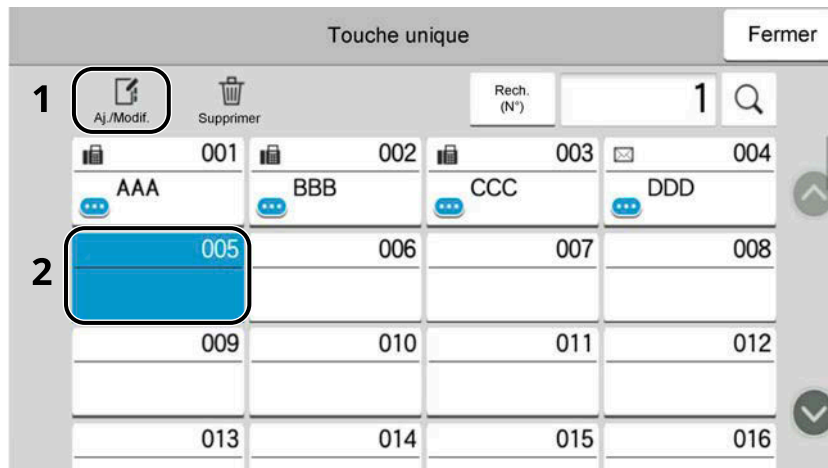

- 2 Saisir le nom de touche unique affiché dans l'écran d'envoi de base.

REMARQUE

Pour plus d'informations sur la saisie des caractères, se reporter à la section suivante :

➔ [Méthode de saisie de caractères \(page 750\)](#)

- 3 Sélectionner [Destination].
Le carnet d'adresses apparaît.

- 4 Sélectionner une destination (contact ou groupe) à ajouter au numéro de touche unique > [OK]
Sélectionner  (icône d'information) affiche les informations détaillées de la destination sélectionnée.

 **REMARQUE**

Il est possible de trier les destinations et de rechercher par nom de destination ou numéro d'adresse.

➔ [Sélection dans le carnet d'adresses \(page 261\)](#)

- 5 Sélectionner [OK].
La destination est ajoutée à la touche unique.

Modification de la destination vers la touche unique

1 Afficher l'écran.

- 1 Touche [Menu Système/Compteur] > [Paramètresfonction] > [Touche unique] > [Ajouter/Modifier touche unique]
- 2 Sélectionner un numéro de touche unique pour modifier > [Aj./Modif.]
Saisir un numéro dans [Rech.(N°)] et sélectionner  (icône de recherche) pour afficher cette touche unique.

 **REMARQUE**

Sélectionner  (icône d'information) pour la touche unique pour afficher les informations enregistrées dans la touche unique.



2 Modifier les informations enregistrées.

- 1 Modifier « Afficher le nom ».

 **REMARQUE**

Pour plus d'informations sur la saisie des caractères, se reporter à la section suivante :

➔ [Méthode de saisie de caractères \(page 750\)](#)

- 2 Sélectionner [Destination], puis sélectionner une nouvelle destination (contact ou groupe).  La sélection de  (icône d'information) montre les informations détaillées de la destination sélectionnée.

 **REMARQUE**

Il est possible de trier les destinations et de rechercher par nom de destination ou numéro d'adresse.

➔ [Sélection dans le carnet d'adresses \(page 261\)](#)

- 3 [OK] > [OK]
La destination est ajoutée à la touche unique.

Suppression de la destination de la touche unique

1 Afficher l'écran.

1 Touche [Menu Système/Compteur] > [Paramètresfonction] > [Touche unique] > [Ajouter/Modifier touche unique]

2 Sélectionner un numéro de touche unique à supprimer.

Saisir un numéro dans [Rech.(N°)] et sélectionner  (icône de recherche) pour afficher cette touche unique.

2 Supprimer les informations enregistrées.

[Supprimer] > [Supprimer]

Les données enregistrées dans la touche unique sont supprimées.

4 Impression à partir de l'ordinateur

Écran des paramètres d'impression du pilote d'imprimante

L'écran des paramètres d'impression du pilote d'imprimante permet de configurer de nombreux paramètres liés à l'impression.

➔ [Printing System Driver User Guide](#)

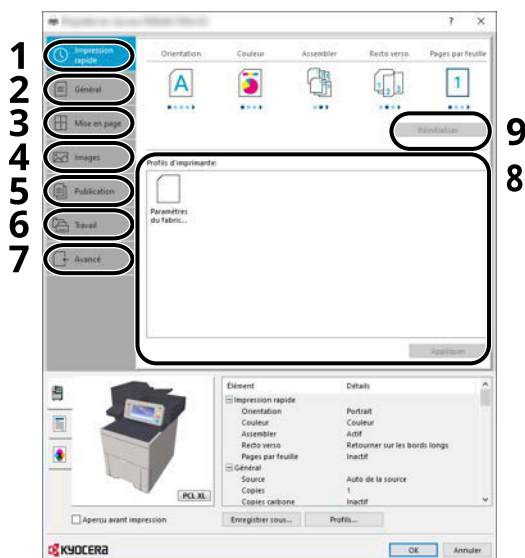

1 Onglet [Impression rapide]

Fournit des icônes pouvant être utilisées pour configurer facilement les fonctions courantes. Chaque clic sur une icône permet d'afficher une image ressemblant aux résultats d'impression et applique les paramètres.

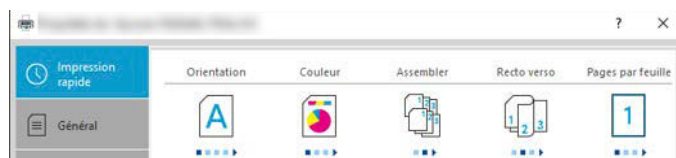

2 Onglet [Général]

Cet onglet regroupe les fonctions de base fréquemment utilisées. Vous pouvez l'utiliser pour configurer le format de papier, la destination et l'impression recto verso.

3 Onglet [Mise en page]

Cet onglet permet de configurer les paramètres des différentes mises en page d'impression, y compris l'impression de livret, le mode combiner, l'impression de poster et la mise à l'échelle.

4 Onglet [Images]

Cet onglet permet de configurer les paramètres concernant la qualité du résultat d'impression.

5 Onglet [Publication]

Cet onglet permet de créer des couvertures et des inserts pour les travaux d'impressions et de placer les inserts entre les feuilles de film OHP.

6 Onglet [Travail]

Cet onglet permet de configurer les paramètres pour l'enregistrement des données d'impression de l'ordinateur vers la machine. Les documents régulièrement utilisés et les autres données peuvent être enregistrés sur la machine pour faciliter l'impression par la suite. Puisque les documents enregistrés peuvent être imprimés directement à partir de la machine, cette fonction est également pratique pour imprimer un document ne devant pas être vu par d'autres personnes.

7 Onglet [Avancé]

Cet onglet permet de configurer les paramètres pour l'ajout de pages de texte ou de filigranes aux données d'impression.

8 [Profils]

Les paramètres du pilote de l'imprimante peuvent être enregistrés dans un profil. Les profils enregistrés peuvent être rappelés à tout moment ; aussi, il est pratique d'enregistrer les paramètres fréquemment utilisés.

9 [Réinitialiser]

Cliquer pour rétablir les valeurs initiales des paramètres.

Affichage de l'aide du pilote d'imprimante

Le pilote d'imprimante inclut une aide. Pour en savoir plus sur les paramètres d'impression, ouvrir l'écran des paramètres d'impression du pilote d'imprimante et afficher l'aide comme indiqué ci-dessous.

- 1 Cliquer sur le bouton [?] dans le coin supérieur droit de l'écran.

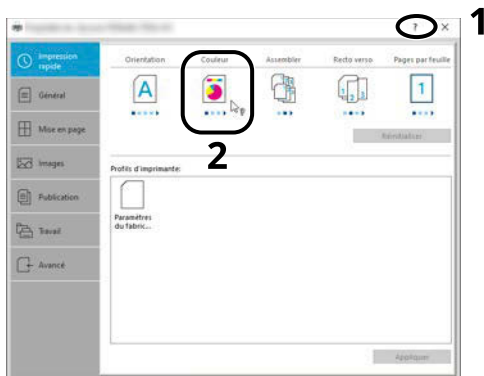

- 2 Cliquer sur l'élément dont vous voulez obtenir les informations.



REMARQUE

L'aide apparaît, même lorsque vous cliquez sur l'élément dont vous voulez obtenir les informations et appuyez sur la touche [F1] du clavier.

Modifier les paramètres par défaut du pilote d'imprimante (Windows 10)

Les paramètres par défaut du pilote d'imprimante peuvent être modifiés. En sélectionnant les paramètres fréquemment utilisés, il est possible de passer des étapes durant l'impression. Pour les paramètres, se reporter à la section suivante :

→ [Printing System Driver User Guide](#)

- 1 Cliquer sur le bouton [Démarrer] dans la fenêtre, puis sélectionner → [Système Windows], → [Panneau de configuration], et → [Afficher les périphériques et imprimantes].
- 2 Effectuer un clic droit sur l'icône du pilote d'imprimante de la machine, puis cliquer sur le menu [Propriétés de l'imprimante] du pilote d'imprimante.
- 3 Cliquer sur le bouton [Général] dans l'onglet [Général].
- 4 Sélectionner les paramètres par défaut et cliquer sur le bouton [OK].

Modifier les paramètres par défaut du pilote d'imprimante (Windows 11)

Les paramètres par défaut du pilote d'imprimante peuvent être modifiés. En sélectionnant les paramètres fréquemment utilisés, il est possible de passer des étapes durant l'impression. Pour les paramètres, se reporter à la section suivante :

→ [Printing System Driver User Guide](#)

- 1 Cliquer sur le bouton [Démarrer] → [All apps] → [Windows Tools] → [Panneau de configuration] → [Afficher les périphériques et imprimantes]
- 2 Effectuer un clic droit sur l'icône du pilote d'imprimante de la machine, puis cliquer sur le menu [Propriétés de l'imprimante] du pilote d'imprimante.
- 3 Cliquer sur le bouton [Général] dans l'onglet [Général].
- 4 Sélectionner les paramètres par défaut et cliquer sur le bouton [OK].

Modifier les paramètres par défaut du pilote d'imprimante (Windows 8.1, Windows Server 2012/R2, Windows Server 2016, Windows Server 2019)

Les paramètres par défaut du pilote d'imprimante peuvent être modifiés. En sélectionnant les paramètres fréquemment utilisés, il est possible de passer des étapes durant l'impression. Pour les paramètres, se reporter à la section suivante :

➔ **Printing System Driver User Guide**

- 1** Cliquer sur [Paramètres] dans la Charms Bar sur le bureau → [Panneau de configuration] → [Afficher les périphériques et imprimantes]
- 2** Effectuer un clic droit sur l'icône du pilote d'imprimante de la machine, puis cliquer sur le menu [Propriétés de l'imprimante] du pilote d'imprimante.
- 3** Cliquer sur le bouton [Général] dans l'onglet [Général].
- 4** Sélectionner les paramètres par défaut et cliquer sur le bouton [OK].

Impression à partir de l'ordinateur

Cette section fournit la méthode d'impression à l'aide de Printing System Driver.

REMARQUE

- Pour imprimer le document à partir d'applications, installer le pilote d'imprimante téléchargé depuis le Centre de téléchargement sur l'ordinateur.

- **Triumph-Adler**

<https://www.triumph-adler.com/ta-en-de/customer-service/download-centre>

<https://www.triumph-adler.com/ta-de-de/kundendienst/download-center>

UTAX

<https://www.utax.com/en-de/hardware/office-printer-and-mfp/download-centre>

<https://www.utax.com/de-de/hardware/buerodrucker-und-mfp/download-center>

- Dans certains environnements, les paramètres actuels sont affichés au bas du pilote d'imprimante.

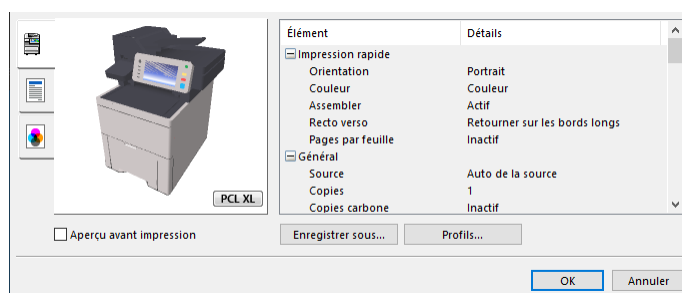

- Lors de l'impression sur carte ou enveloppes, charger la carte ou les enveloppes dans le bac MF avant d'effectuer la procédure suivante.

➔ [Chargement du papier dans le by-pass \(page 138\)](#)

Impression sur du papier au format standard

En cas de chargement d'un format de papier non inclus dans les formats d'impression de la machine, sélectionner le format de papier dans l'onglet [Général] de l'écran des paramètres d'impression du pilote d'imprimante.

REMARQUE

Spécifier le format de papier et le type de support à imprimer depuis le panneau de commande.

➔ [Chargeur de papier \(page 423\)](#)

1 Afficher l'écran.

Cliquer sur [Fichier] et sélectionner [Imprimer] dans l'application.

2 Configurer les paramètres.

1 Sélectionner la machine dans le menu « Imprimante » et cliquer sur le bouton [Propriétés].

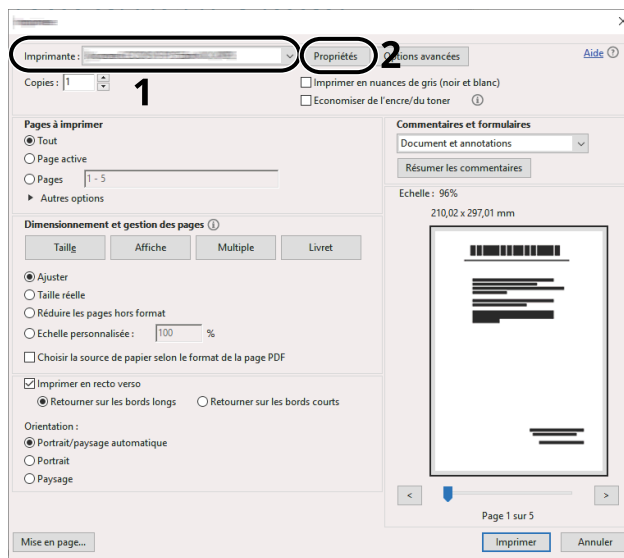

2 Sélectionner l'onglet [Général].

3 Cliquer sur le menu « Format d'impression » et sélectionner le format de papier à utiliser pour l'impression.

Pour charger le papier d'un format qui n'est pas inclus dans les formats d'impression de la machine (par exemple carte ou enveloppes), le format de papier doit être enregistré.

➔ [Impression sur du papier au format non standard \(page 182\)](#)

Pour imprimer sur des papiers spéciaux, par exemple du papier épais ou transparent, cliquer sur le menu « Type de support » et sélectionner le type de support.

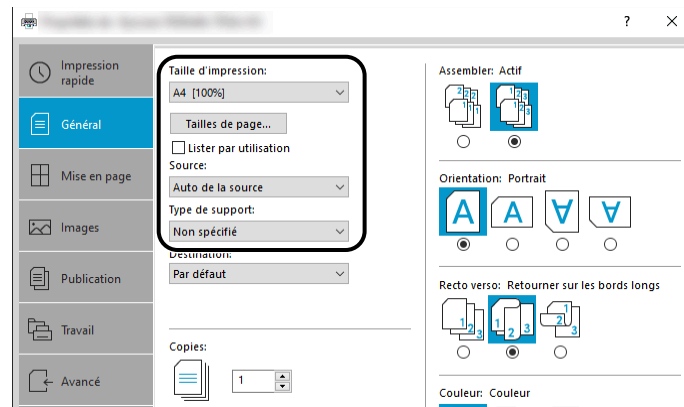

4 Cliquer sur le bouton [OK] pour revenir à la boîte de dialogue Imprimer.

3 Lancer l'impression.

Cliquer sur le bouton [OK].

Impression sur du papier au format non standard

En cas de chargement d'un format de papier qui n'est pas inclut dans les formats d'impression de la machine, enregistrer le format de papier dans l'onglet [Général] de l'écran des paramètres d'impression du pilote d'imprimante.

Le format enregistré peut être sélectionné dans le menu « Taille d'impression ».

REMARQUE

Spécifier le format de papier et le type de support pour imprimer depuis le panneau de commande.

→ [Chargeur de papier \(page 423\)](#)

1 Afficher l'écran.

- 1 Cliquer sur le bouton [Démarrer] de Windows → [Système Windows] → [Panneau de configuration] → [Afficher les périphériques et imprimantes].

REMARQUE

- Pour Windows 11, sélectionner le bouton [Démarrer] → [All apps] → [Windows Tools] → [Panneau de configuration] → [Afficher les périphériques et imprimantes].
- Pour Windows 8.1, sélectionner [Paramètres] dans la barre d'icônes du Bureau → [Panneau de configuration] → [Afficher les périphériques et imprimantes].

- 2 Effectuer un clic droit sur l'icône du pilote d'imprimante de la machine, puis cliquer sur le menu [Propriétés de l'imprimante] du pilote d'imprimante.
- 3 Cliquer sur le bouton [Préférences] dans l'onglet [Général].

2 Enregistrer le groupe.

- 1 Cliquer sur l'onglet [Général].

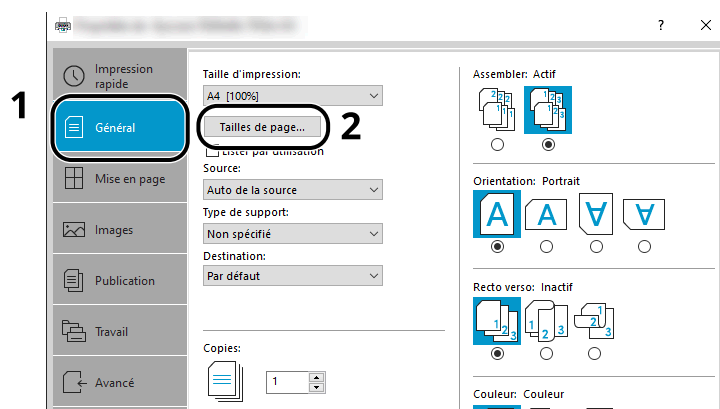

- 2 Cliquer sur le bouton [Tailles de page...].

- 3 Cliquer sur le bouton [Nouveau].

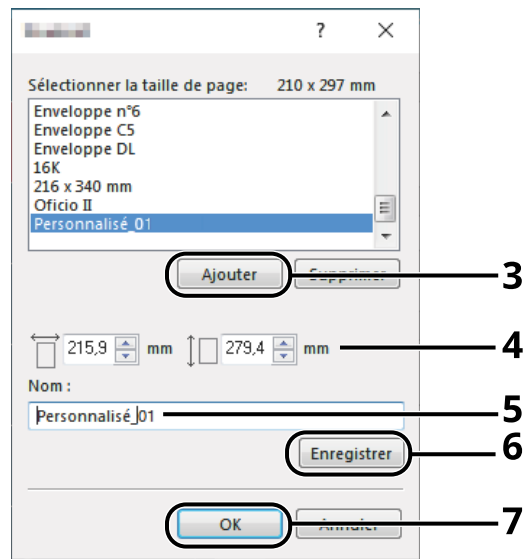

- 4 Saisir le format du papier.
- 5 Saisir le nom du papier.
- 6 Cliquer sur le bouton [Enregistrer].
- 7 Cliquer sur le bouton [OK].
- 8 Cliquer sur le bouton [OK].

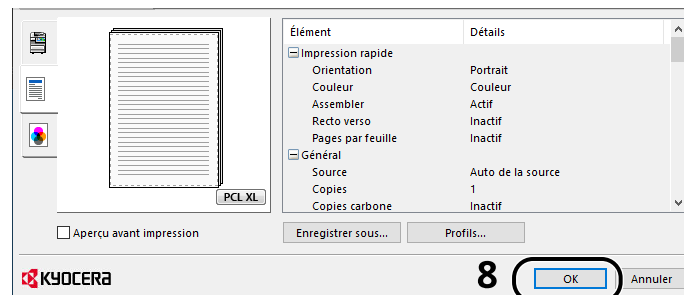

3 Afficher l'écran des paramètres d'impression

Cliquer sur [Fichier] et sélectionner [Imprimer] dans l'application.

4 Sélectionner le format de papier et le type de format non standard.

- 1 Sélectionner la machine dans le menu « Imprimante » et cliquer sur le bouton [Propriétés].

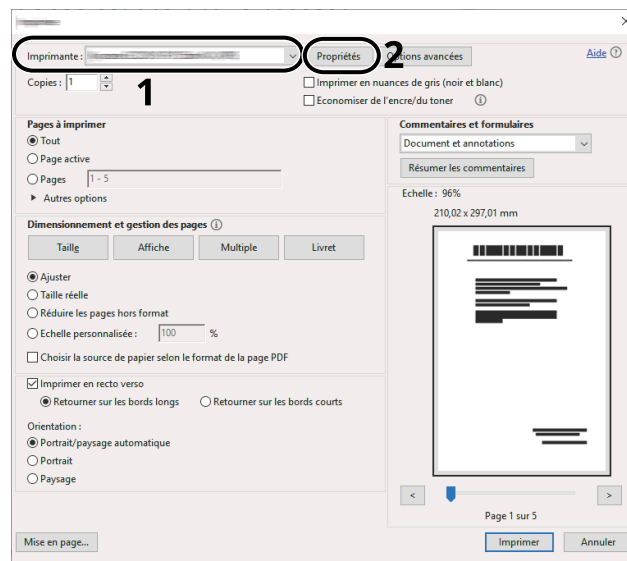

- 2 Sélectionner l'onglet [Général].

- 3 Cliquer sur le menu « Taille d'impression » et sélectionner le format de papier enregistré à l'étape 2.

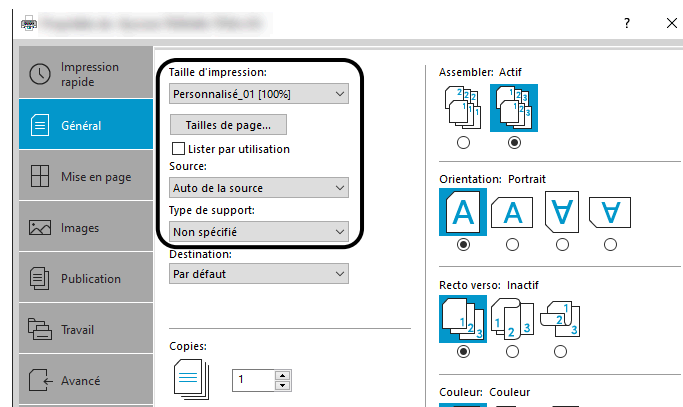

Pour imprimer sur des papiers spéciaux, par exemple du papier épais ou transparent, cliquer sur le menu [Type de support] et sélectionner le type de support.

REMARQUE

En cas de chargement de carte ou d'enveloppe, sélectionner [Carte] ou [Enveloppe] dans le menu « Type de support ».

- 4 Sélectionner la source du papier dans le menu « Source ».
- 5 Cliquer sur le bouton [OK] pour revenir à la boîte de dialogue Imprimer.

5 Lancer l'impression.

Cliquer sur le bouton [OK].

Impression avec Impression universelle

Des travaux peuvent être imprimés via le Cloud en utilisant le service Cloud « Impression universelle » fourni par Microsoft Corporation. Les utilisateurs autorisés dans Azure Active Directory peuvent imprimer sur des imprimantes configurées pour Impression universelle depuis n'importe où.

REMARQUE

- Une licence Microsoft 365 et un compte Azure Active Directory sont nécessaires pour utiliser Impression universelle. En l'absence d'une licence, veuillez obtenir ces licences et ces comptes.
 - Pour utiliser Impression universelle, les conditions préalables suivantes sont nécessaires :
 - Une licence éligible à Impression universelle doit être affectée au compte utilisateur employé
 - Des privilèges Administrateur de l'imprimante ou Administrateur global doivent être affectés à tous les administrateurs
-

Enregistrement de la machine sur Impression univ.

1 Démarrer le navigateur.

Spécifier `https://[Nom d'hôte de cette machine]` et démarrer Embedded Web Server RX.

2 Afficher l'écran.

[Paramètres de fonction] > [Imprimante] > « Paramètres Impression univ. » > [Paramètres]

3 Configurer les paramètres.

- 1 Saisir le « Nom de l'imprimante » dans « Général ».
-

REMARQUE

Définir le proxy, le cas échéant.

➔ [Embedded Web Server RX User Guide](#)

- 2 Cliquer sur [Enregistrer] dans « Impression univ. »
Une URL Microsoft et un code d'accès sont affichés.
 - 3 Cliquer sur l'URL et saisir le code d'accès obtenu dans l'Étape 2 > [Suivant]
 - 4 Se connecter en tant qu'administrateur Azure.
-

REMARQUE

Les identifiants sont requis uniquement lors du premier enregistrement. Cliquer sur [Accepter].

- 5 Fermer la page Web Microsoft et revenir à l'écran Embedded Web Server RX.
- 6 Cliquer sur [OK].
Ramène à l'écran Paramètres Impression univ.



REMARQUE

Une fois l'enregistrement effectué, [Enregistrer] dans « Impression univ. » se changera en [Désenregistrement] et la date d'expiration du certificat sera affichée. Cliquer sur [Rafraîchir] si l'affichage reste inchangé.

- 7 Cliquer sur [Éditer] dans « Préférences Impression univ. » et copier l'URL non enregistrée.
 - 8 Ouvrir un nouvel onglet dans le navigateur et coller l'URL.
Redirection vers la page Web Impression univ.
 - 9 Cliquer sur [Imprimantes].
Les imprimantes enregistrées sont affichées.
 - 10 Vérifier la boîte pour cette machine et cliquer sur [Partager].
L'écran « Imprimantes partagées » est affiché.
 - 11 Sélectionner les utilisateurs avec lesquels partager cette machine dans le menu « Sélectionner membre(s) » et cliquer sur le bouton [Partager l'imprimante].
-



REMARQUE

Activer [Autoriser l'accès à tous les membres de mon organisation] pour partager cette machine avec tous les utilisateurs de votre organisation.

- 12 Fermer la page Web Impression univ.

Enregistrement d'une imprimante partagée sur un ordinateur

Pour utiliser Impression universelle, il est nécessaire d'ajouter une imprimante partagée enregistrée avec Impression universelle sur l'ordinateur.

1 Connexion

- 1 Sélectionner le bouton Démarrer de Windows → [Paramètres] → [Compte] → [Accès professionnel ou scolaire].
 - 2 Confirmer que le nom du compte administrateur Azure est affiché dans [Work or school account], et cliquer dessus.
-



REMARQUE

Si le nom de compte administrateur Azure n'est pas affiché, cliquer sur [+] (Connecter) et utiliser le nom de compte administrateur Azure et le mot de passe pour se connecter.

2 Afficher l'écran.

Sélectionner [Accueil] → [Périphérique] → [Imprimantes et scanners].

3 Configurer la fonction.

- 1 Cliquer sur [Ajouter une imprimante ou un scanner].
- 2 Sélectionner l'imprimante partagée et cliquer sur [Ajouter un périphérique].
L'imprimante partagée est enregistrée.

Imprimer le travail

1 Afficher l'écran.

Cliquer sur [Fichier] et sélectionner [Imprimer] dans l'application.

2 Configurer les paramètres.

- 1 Sélectionner une imprimante partagée enregistrée dans le menu [Imprimante] et cliquer sur le bouton [Propriétés].

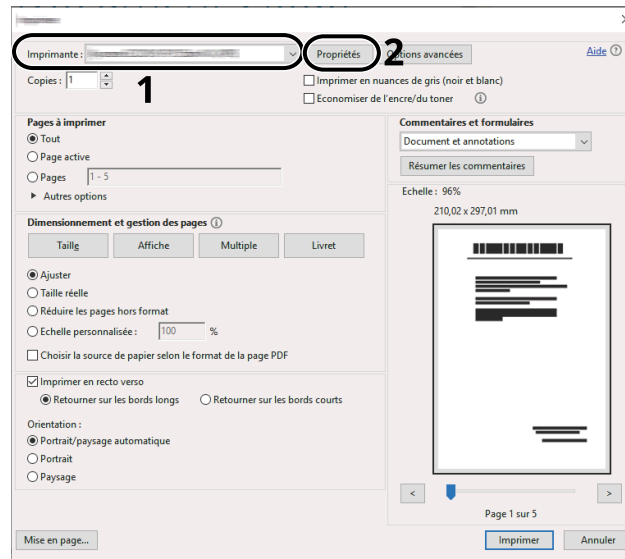

- 2 Définir le format papier, la fonctions de l'imprimante, etc. au besoin.

- 3 Cliquer sur le bouton [OK] pour revenir à la boîte de dialogue Imprimer.

3 Lancer l'impression.

Cliquer sur le bouton [OK].

Impression sur du papier de bannière

Si vous indiquez un format de papier d'une longueur de 488,1 mm ou plus (19,22" ou plus) et un maximum de 1 220 mm (48,03"), le travail sera traité comme une impression de bannière.

Capacité de chargement maximum	1 feuille (Bac MF)
Largeur papier	210 mm à 216 mm (8,26" à 8,5")
Longueur papier	488,1 mm à 1 220 mm (19,22" à 48,03")
Épaisseur de papier prise en charge	136 à 163 g/m ²
Type de support	Épais 2

1 Afficher l'écran.

Cliquer sur [Fichier] et sélectionner [Imprimer] dans l'application.

2 Afficher l'écran pour enregistrer le format des originaux.

1 Sélectionner la machine dans le menu « Nom » et cliquer sur le bouton [Propriétés].

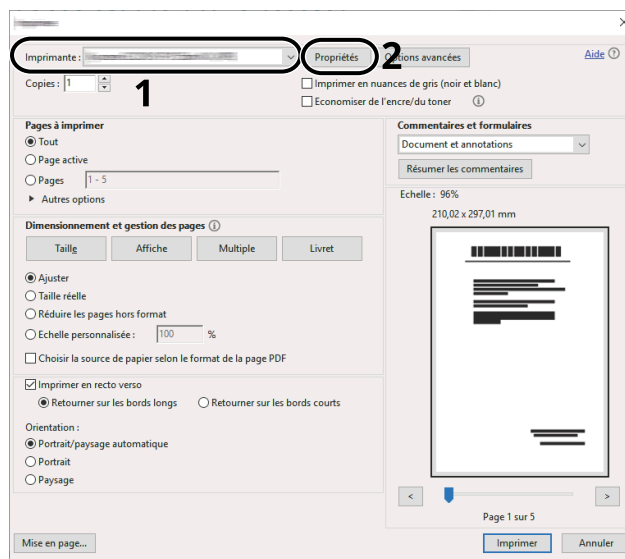

- 2 Sélectionner l'onglet [Général].

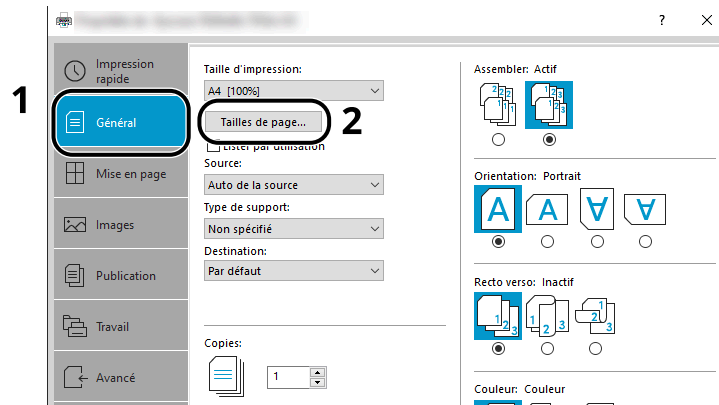

- 3 Sélectionner [Paper Size].

3 Enregistrer le format des originaux.

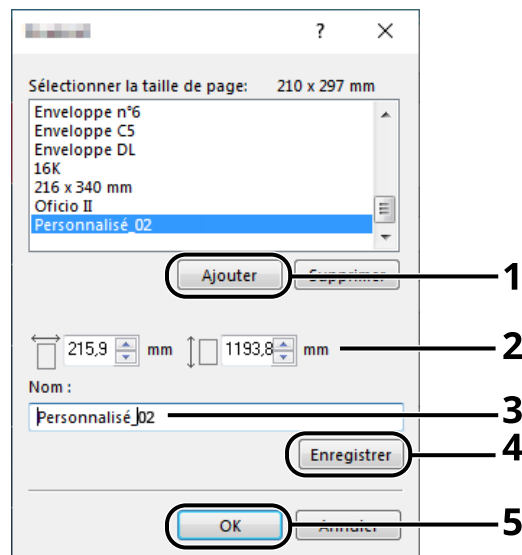

- 1 Cliquer sur le bouton [Nouveau].
- 2 Saisir la longueur (488,1 mm ou plus) et la largeur du papier personnalisé à enregistrer.
- 3 Saisir le nom du papier.
- 4 Cliquer sur le bouton [Ajouter].
- 5 Cliquer sur le bouton [OK].

4 Spécifier le format d'impression.

- 1 Sélectionner le format de papier enregistré dans le menu « Format d'impression ».

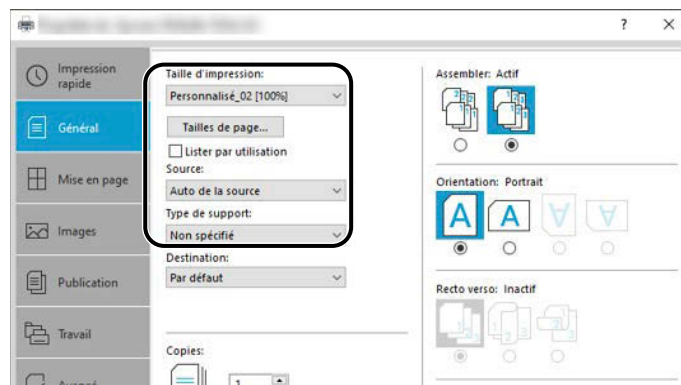

- 2 Dans le menu « Format d'impression », sélectionner [Bac MF].
- 3 Dans le menu « Type de support », sélectionner [Normal].
- 4 Cliquer sur le bouton [OK].



REMARQUE

Pour l'impression d'une bannière, la résolution est de 600 dpi.

5 Charger du papier

- 1 Ouvrir le bac MF et sortir l'extension du bac MF.

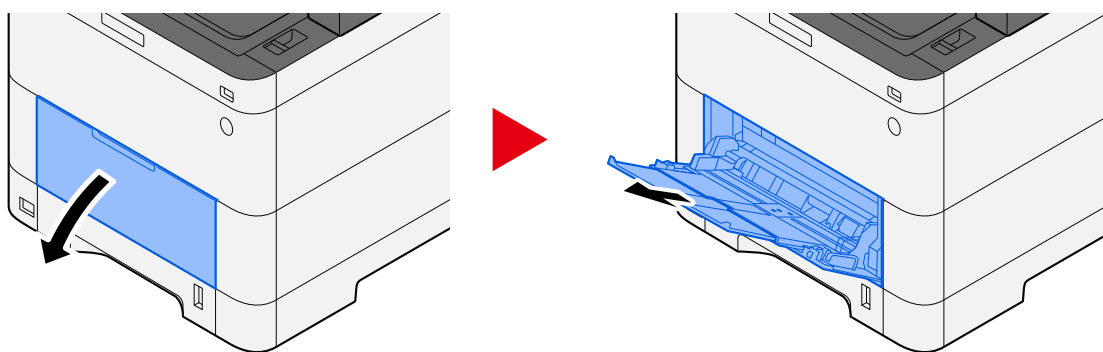

- 2 Charger les feuilles de la bannière.

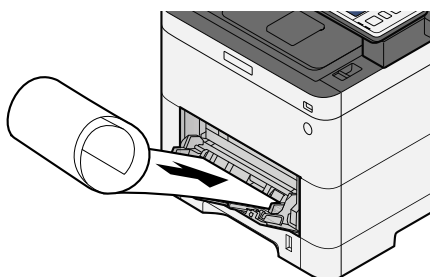

6 Imprimer

Cliquer sur le bouton [OK].

À l'exécution de l'impression, un message s'affichera sur le panneau de commande de la machine. Charger le papier dans le bac MF et sélectionner [Continuer] tout en le soutenant pour éviter qu'il tombe.

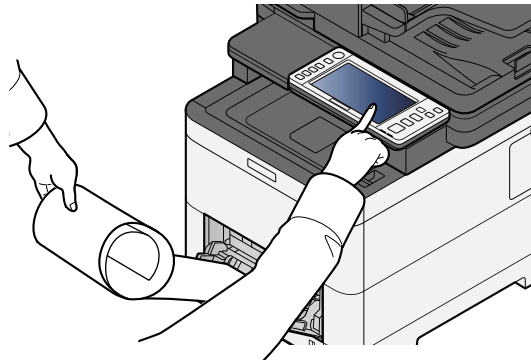

✓ IMPORTANT

- Après sélection de [Continuer], soutenir le papier à deux mains pour qu'il soit chargé correctement.

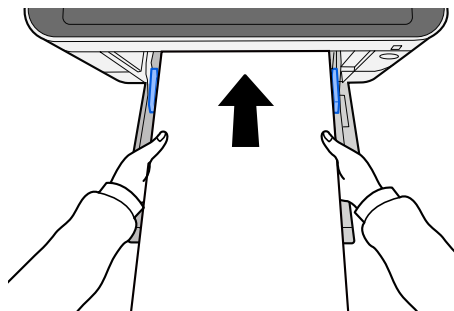

- Une fois que l'impression a démarré, attraper le papier lorsqu'il sort afin qu'il ne tombe pas hors du bac. Lors de l'utilisation du plateau interne comme emplacement de sortie, ne pas relever la butée.

Définir si l'écran de confirmation apparaît avant l'impression de chaque feuille lors de l'impression de plusieurs feuilles.

➔ [Message impr. bannière \(page 463\)](#)

Annulation de l'impression depuis un ordinateur

Pour annuler un travail d'impression exécuté depuis le pilote d'impression avant que l'imprimante commence l'impression, procéder comme suit :

 **REMARQUE**

Lors de l'annulation de l'impression à partir de cette machine, se reporter à la section suivante :

→ [Annulation de travaux \(page 233\)](#)

- 1** Effectuer un double clic sur l'icône de l'imprimante () affichée dans la barre des tâches du bureau Windows pour afficher une boîte de dialogue pour l'imprimante.
- 2** Cliquer sur le fichier dont l'impression doit être annulée et sélectionner [Annuler] dans le menu « Document ».

Impression depuis le périphérique mobile

Cette machine prend en charge AirPrint et Mopria. Selon l'OS et l'application pris en charge, il est possible d'imprimer le travail depuis n'importe quel périphérique mobile ou ordinateur sans installer un pilote d'imprimante.

Impression avec AirPrint

AirPrint est une fonction d'impression incluse dans iOS 4.2 et les produits plus récents, ainsi que sur Mac OS X 10.7 et les produits plus récents. Pour utiliser AirPrint, s'assurer que le paramètre AirPrint est activé dans Embedded Web Server RX.

➔ [Embedded Web Server RX User Guide](#)



Impression par Mopria

Mopria est un standard de la fonction d'impression inclus dans Android 4.4 ou produits ultérieurs. Mopria Print Service doit être installé et activé à l'avance. Pour plus de détails concernant son utilisation, se reporter à un site Web de Mopria Alliance.



Impression avec Wi-Fi Direct

Wi-Fi Direct est un standard LAN sans fil établi par Wi-Fi Alliance. Il s'agit de l'une des fonctions du LAN sans fil, sans point d'accès LAN sans fil ou routeur LAN sans fil, entre des périphériques communiquant directement d'égal à égal.

La procédure d'impression par le Wi-Fi Direct est la même que celle des périphériques mobiles normaux.

Lors de l'utilisation d'un nom d'imprimante ou de Bonjour nom sur les paramètres du port des propriétés de l'imprimante, il est possible d'imprimer le travail en spécifiant le nom au niveau de la connexion Wi-Fi Direct. Lors de l'utilisation d'une adresse IP pour le port, spécifier l'adresse IP de cette machine.

Impression des données enregistrées sur l'imprimante

Il est possible d'enregistrer le travail d'impression dans la Boîte des travaux de ce périphérique et de l'imprimer, le cas échéant. Si des paramètres sont configurés dans l'onglet [Travail] du pilote d'imprimante, le travail d'impression sera enregistré dans la Boîte de travaux (mémoire) et l'impression peut être exécutée sur la machine.

Pour imprimer le travail dans la boîte des travaux, spécifier la boîte des travaux depuis un ordinateur et l'envoi du travail d'impression, puis spécifier un fichier dans une boîte et l'imprimer à l'aide du panneau de commande.

Il est possible d'imprimer les documents à partir des boîtes suivantes.

- Boîte Impression privée
 - ➔ [Impression de documents à partir de la boîte Impression privée \(page 195\)](#)
- Boîte Travail stocké
 - ➔ [Impression de document à partir de la boîte Travail stocké \(page 197\)](#)
- Boîte Copie rapide
 - ➔ [Impression de document à partir de la boîte Copie rapide \(page 199\)](#)
- Boîte Épreuve
 - ➔ [Impression de document à partir de la boîte Vérif. av. impr. \(page 201\)](#)
- Boîte Impression PIN
 - ➔ [Impression de documents à partir de la boîte Impression par PIN \(page 202\)](#)
- Boîte Impression universelle
 - ➔ [Impression de documents stockés dans la boîte Impression universelle \(page 204\)](#)

Spécification de la boîte des travaux à partir d'un ordinateur et stockage du travail

- 1 Cliquer sur [Fichier] et sélectionner [Imprimer] dans l'application.**
La boîte de dialogue Imprimer s'affiche.
- 2 Cliquer sur le bouton [▼] du Nom pour sélectionner la machine dans la liste.**
- 3 Cliquer sur le bouton [Propriétés].**
La boîte de dialogue Propriétés s'affiche.
- 4 Cliquer sur l'onglet [Travail] et cocher la case [Mise en mémoire des travaux (e-MPS)] pour définir la fonction.**



REMARQUE

Un SSD en option est requis pour utiliser la Boîte Travail stocké et la Boîte Copie rapide.

Pour plus d'information sur l'utilisation du logiciel du pilote d'imprimante, se reporter à la section suivante :

- ➔ **Printing System Driver User Guide**
-

Impression de documents à partir de la boîte Impression privée

L'option Travail privé permet de configurer un travail afin qu'il ne soit pas imprimé avant l'utilisation de la machine. Lors de l'envoi du travail à partir du logiciel de l'application, indiquer un mot de passe dans le pilote d'imprimante. Pour lancer le travail, il est nécessaire de saisir ce mot de passe sur le panneau de commande, ce qui assure la confidentialité de l'impression. Les données seront supprimées à la fin de l'impression ou lors de la mise hors tension de la machine.

1 Afficher l'écran.

- 1 Touche [Accueil] > [Boîte des travaux]
- 2 Sélectionner [Travail impression/stocké privé].
- 3 Sélectionner l'auteur du document.

2 Imprimer le document.

- 1 Sélectionner le document à imprimer > [Imprimer]
- 2 Saisir le mot de passe.
- 3 Spécifier le nombre de copies à imprimer.
- 4 Sélectionner [Dém. impr.].

L'impression démarre. À la fin de l'impression, le Travail privé est automatiquement supprimé.

Suppression des documents stockés dans la boîte Impression privée

1 Afficher l'écran.

- 1 Touche [Accueil] > [Boîte des travaux]
- 2 Sélectionner [Travail impression/stocké privé].
- 3 Sélectionner l'auteur du document.

2 Supprimer le document.

- 1 Sélectionner le document à supprimer > [Supprimer]

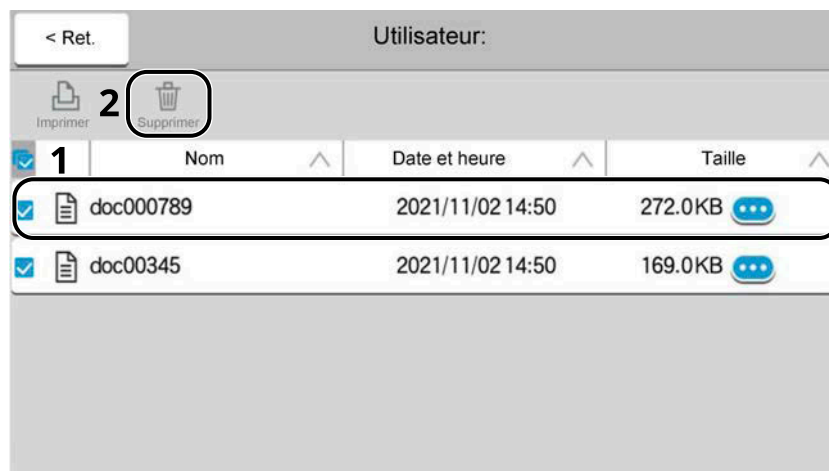

- 2 Saisir le mot de passe.
Le document est supprimé.

Impression de document à partir de la boîte Travail stocké

L'option Travail stocké permet d'enregistrer sur la machine les données d'impression envoyées depuis l'application. Il est possible de définir un mot de passe si nécessaire. Si un mot de passe est défini, saisir le mot de passe lors de l'impression. Les données d'impression seront stockées dans la boîte Travail stocké après l'impression. Cela permet d'imprimer plusieurs fois les données d'impression.

1 Afficher l'écran.

- 1 Touche [Accueil] > [Boîte des travaux]
- 2 Sélectionner [Travail impression/stocké privé].
- 3 Sélectionner l'auteur du document.

2 Imprimer le document.

- 1 Sélectionner le document à imprimer > [Imprimer]
- 2 Saisir le mot de passe.
- 3 Spécifier le nombre souhaité de copies à imprimer.
- 4 Sélectionner [Dém. impr.].
L'impression démarre.



REMARQUE

Si le document est protégé par un mot de passe, l'écran de saisie du mot de passe s'affiche. Saisir le mot de passe.

Impression de travail simple

Lors de l'enregistrement d'un travail d'impression effectué via une connexion utilisateur à la boîte Travail stocké, se connecter avec une carte IC au moment où l'impression affiche une liste de vos travaux d'impression dans la boîte Travail stocké. Lors de l'exécution du travail d'impression, l'impression démarre immédiatement.

L'administration de connexion utilisateur qui utilise le kit d'authentification de carte IC en option est requise. Pour plus d'informations sur l'administration des connexions d'utilisateurs pour l'impression, se reporter à la section suivante :

- ➔ [Ajout d'un utilisateur \(Liste d'utilisateurs locaux\) \(page 519\)](#)
- ➔ [Gestion des utilisateurs qui impriment sur cette machine à partir d'un ordinateur \(page 524\)](#)

Pour les paramètres de carte IC, se reporter à la section suivante :

- ➔ [Paramètres de carte ID \(page 544\)](#)

Pour les paramètres de Impression de travail simple, se reporter à la section suivante :

- ➔ [Impression de travail simple \(page 545\)](#)

Suppression des documents stockés dans la boîte Travail stocké

1 Afficher l'écran.

- 1 Touche [Accueil] > [Boîte des travaux]
- 2 Sélectionner [Travail impression/stocké privé].
- 3 Sélectionner l'auteur du document.

2 Supprimer le document.

- 1 Sélectionner le document à supprimer > [Supprimer]
- 2 Si le document est protégé par mot de passe, saisir le mot de passe.
Le document est supprimé.

Impression de document à partir de la boîte Copie rapide

La fonction Copie rapide permet d'imprimer des exemplaires supplémentaires d'un document déjà imprimé. L'activation de l'option Copie rapide et l'impression d'un document via le pilote d'imprimante permet de stocker les données d'impression dans la Boîte des travaux Copie rapide. Si des impressions supplémentaires sont requises, il est possible de réimprimer à partir de l'écran tactile. Par défaut, 32 documents peuvent être stockés au maximum. Si la machine est mise hors tension, tous les travaux stockés sont supprimés.

REMARQUE

- Lorsque le nombre de travaux atteint la limite, le travail le plus ancien sera écrasé par le nouveau travail.
- Pour économiser de l'espace dans le disque dur, il est possible de configurer le nombre maximum de travaux stockés.

➔ [Stock trav pr cop rapide \(page 466\)](#)

1 Afficher l'écran.

- 1 Touche [Accueil] > [Boîte des travaux]
- 2 Sélectionner [Copie rapide/Vérification avant impression].
- 3 Sélectionner l'auteur du document.

2 Imprimer le document.

- 1 Sélectionner le document à imprimer > [Imprimer]
- 2 Spécifier le nombre de copies à imprimer.
- 3 Sélectionner [Dém. impr.].

L'impression démarre.

Suppression des documents stockés dans la boîte Copie rapide

1 Afficher l'écran.

- 1 Touche [Accueil] > [Boîte des travaux]
- 2 Sélectionner [Copie rapide/Vérification avant impression].
- 3 Sélectionner l'auteur du document.

2 Supprimer le document.

Sélectionner le document à supprimer > [Supprimer] > [Supprimer]

Le document est supprimé.

Impression de document à partir de la boîte Vérif. av. impr.

La fonction Vérification avant impression permet de générer une épreuve unique de plusieurs travaux d'impression et de mettre en attente l'impression des exemplaires suivants. L'impression multiple avec l'option Vérification avant impression via le pilote d'imprimante permet de n'imprimer qu'un seul exemplaire et de conserver le document dans la Boîte des travaux. Pour imprimer les exemplaires suivants, utiliser l'écran tactile. Il est possible de modifier le nombre d'exemplaires à imprimer.

1 Afficher l'écran.

- 1 Touche [Accueil] > [Boîte des travaux]
- 2 Sélectionner [Copie rapide/Vérification avant impression].
- 3 Sélectionner l'auteur du document.

2 Imprimer le document.

- 1 Sélectionner le document à imprimer > [Imprimer]
- 2 Spécifier le nombre de copies à imprimer.
- 3 Sélectionner [Dém. impr.].
L'impression démarre.

Suppression des documents stockés dans la boîte Vérification avant impression

1 Afficher l'écran.

- 1 Touche [Accueil] > [Boîte des travaux]
- 2 Sélectionner [Copie rapide/Vérification avant impression].
- 3 Sélectionner l'auteur du document.

2 Supprimer le document.

- Sélectionner le document à supprimer > [Supprimer] > [Supprimer]
Le document est supprimé.

Impression de documents à partir de la boîte Impression par PIN

La boîte Impression par PIN met l'impression en attente lorsque l'impression est exécutée à partir d'applications utilisant le protocole IPP telles que AirPrint et Mopria. Un travail d'impression en attente peut être imprimé en saisissant le code PIN défini au moment de l'impression.

1 Afficher l'écran.

- 1 Touche [Accueil] > [Boîte des travaux]
- 2 Sélectionner [Impression par PIN].
- 3 Sélectionner l'auteur du document.

2 Imprimer le document.

- 1 Sélectionner le document à imprimer > [Imprimer]
 - 2 Saisir le code PIN.
 - 3 Sélectionner [Imprimer].
- L'impression démarre.

Suppression des documents stockés dans la boîte Impression par PIN

1 Afficher l'écran.

- 1 Touche [Accueil] > [Boîte des travaux]
- 2 Sélectionner [Impression par PIN].
- 3 Sélectionner l'auteur du document.

2 Supprimer le document.

- 1 Sélectionner le document à supprimer > [Supprimer]
 - 2 Saisir le code PIN.
 - 3 Sélectionner [Supprimer].
- Le document est supprimé.

Impression de documents à partir de la boîte Impression universelle

Pour plus de sécurité, Impression universelle peut définir un code PIN pour les travaux d'impression. Les travaux avec un code PIN seront enregistrés sur le Cloud sans être imprimés. En saisissant le code PIN depuis le panneau de commande, les travaux de cette machine peuvent être imprimés.

REMARQUE

- Pour utiliser Impression universelle, cette machine doit être enregistrée comme imprimante partagée.
➔ [Enregistrement de la machine sur Impression univ. \(page 185\)](#)
- Pour utiliser la boîte Impression universelle, il est nécessaire de disposer d'une licence Windows 11 et Microsoft 365, ainsi que d'un compte Azure Active Directory.

Stockage d'un travail dans la boîte Impression universelle

1 Afficher l'écran.

Cliquer sur [Fichier] et sélectionner [Imprimer] dans l'application.

2 Configurer les paramètres.

- 1 Sélectionner une imprimante partagée enregistrée dans le menu « Imprimante » et cliquer sur le bouton [Propriétés].

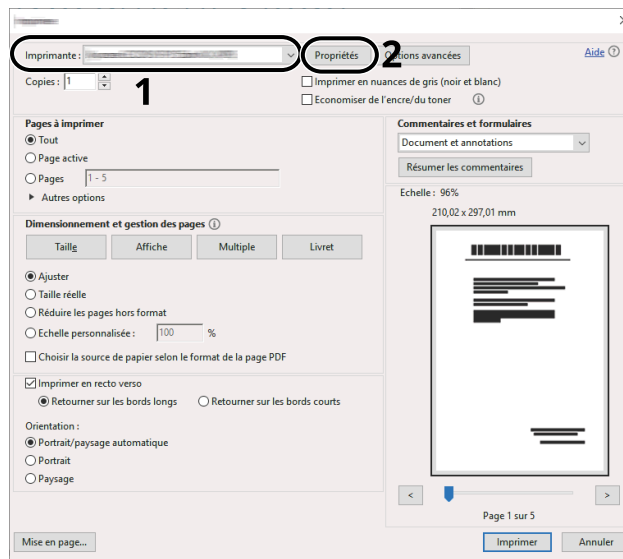

- 2 Sélectionner [Paramètres avancés].

- 3 Définir [Impression protégée par code PIN] sur [Activé], et définir un code PIN (à 4 chiffres) comme [Code PIN pour l'impression protégée par code PIN].

- 4 Cliquer sur le bouton [OK] > [OK] pour revenir à la boîte de dialogue Imprimer.

3 Lancer l'impression.

Cliquer sur le bouton [OK].

Impression de documents stockés dans la boîte Impression universelle

1 Afficher l'écran.

- 1 Sélectionner [Impression univ.] dans l'écran d'accueil.
- 2 Sélectionner l'auteur du document.

2 Imprimer le document.

- 1 Sélectionner le document à imprimer > [Imprimer]
- 2 Saisir le code PIN.
- 3 Sélectionner [Dém. impr.].

L'impression démarre.

À la fin de l'impression, les données d'impression universelle sont automatiquement supprimées.

Suppression des documents stockés dans la boîte Impression univ.

1 Afficher l'écran.

- 1 Sélectionner [Impression univ.] dans l'écran d'accueil.
- 2 Sélectionner l'auteur du document.

2 Supprimer le document.

- 1 Sélectionner le document à supprimer > [Supprimer]
- 2 Saisir le code PIN.
- 3 Sélectionner [Supprimer].

Le document est supprimé.

Suivi de l'état de l'imprimante (Status Monitor)

Le Status Monitor surveille l'état de l'imprimante et fournit une fonction de rapport permanent.

REMARQUE

Lorsque vous activez le Status Monitor, vérifiez l'état ci-dessous.

- Printing System Driver est installé.
- [Enhanced WSD] ou [Enhanced WSD over TLS] est activé.

➔ [Paramètres du protocole \(page 483\)](#)

Accès au Status Monitor

Le Status Monitor démarre également lors du lancement de l'impression.

Quitter le Status Monitor

Utiliser l'une des méthodes répertoriées ci-dessous pour quitter le Status Monitor.

Quitter manuellement

Cliquer sur l'icône des paramètres et sélectionner Quitter dans le menu pour quitter le Status Monitor.

Quitter automatiquement

Le Status Monitor se ferme automatiquement au bout de 7 minutes s'il n'est pas utilisé.

État de vue d'ensemble

L'état de l'imprimante est affiché à l'aide des icônes. Des informations détaillées sont affichées lorsque vous appuyez sur le bouton Développer.

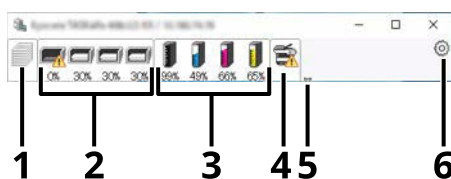

- 1 Onglet d'avancée de l'impression
- 2 Onglet de l'état du bac à papier
- 3 Onglet d'état du toner
- 4 Onglet d'alerte
- 5 Bouton Développer
- 6 Icône Paramètres

Des informations détaillées sont affichées en cliquant sur chaque onglet.

Onglet Impression en cours

Le statut des travaux d'impression est affiché.

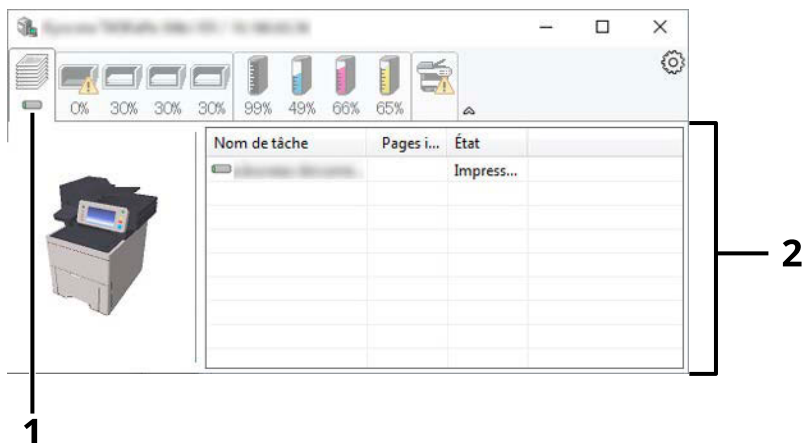

- 1 Icône Statut
- 2 Liste des travaux

Sélectionner un travail dans la liste des travaux, il peut être annulé à l'aide du menu affiché par un clic droit.

Onglet de l'état du bac à papier

Les informations concernant le papier dans l'imprimante et la quantité de papier restante s'affichent.

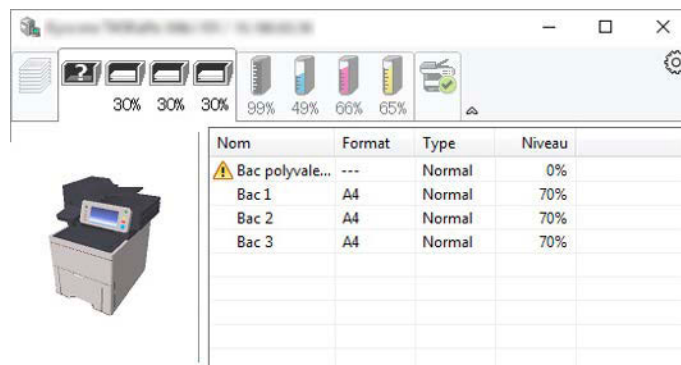

Onglet État cartouche

La quantité de toner restant est affichée.

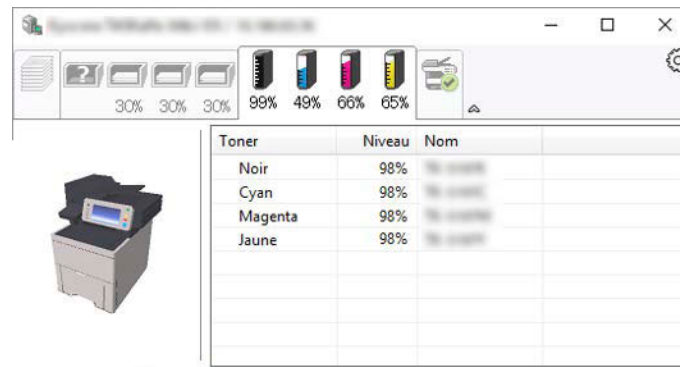

Onglet Alerte

Si une erreur se produit, une notification s'affiche sous la forme d'une image 3D et d'un message.

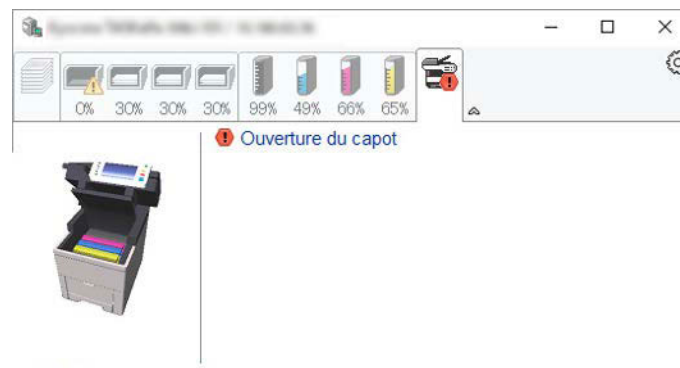

Menu contextuel de Status Monitor

Le menu suivant est affiché lorsque l'icône des paramètres est sélectionnée.

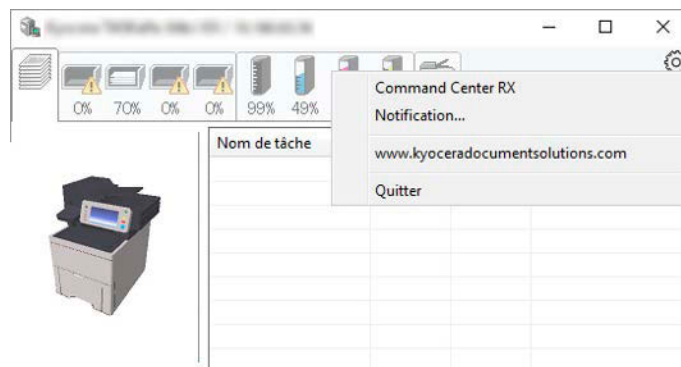

[Embedded Web Server RX]

Si l'imprimante est connectée à un réseau TCP/IP et possède sa propre adresse IP, utiliser un navigateur Web pour accéder à Embedded Web Server RX pour modifier ou confirmer les paramètres réseau. Ce menu n'est pas affiché lors de l'utilisation d'une connexion USB.

➔ **Embedded Web Server RX User Guide**

[Notification...]

Cela définit l'affichage du Status Monitor.

➔ [Paramètres de notification de Status Monitor \(page 209\)](#)

[Quitter]

Quitter le Status Monitor.

Paramètres de notification de Status Monitor

Les paramètres de Status Monitor et les détails de la liste d'événements sont affichés.

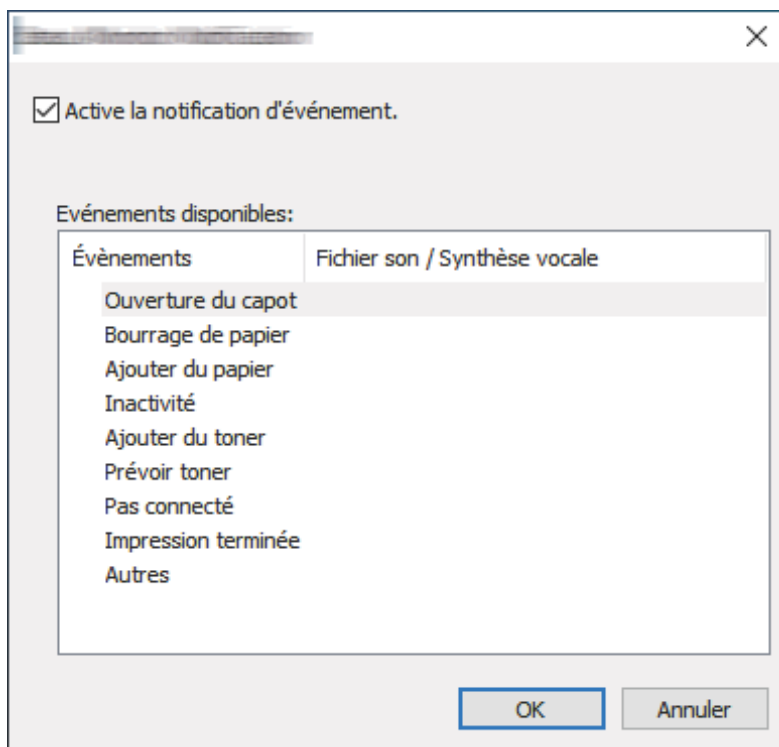

Sélectionner si une notification est créée lorsqu'une erreur se produit dans la liste des événements.

1 Sélectionner « Activer notification d'événement ».

Si ce paramètre est désactivé, alors le Status Monitor ne démarrera pas même si l'impression est exécutée.

2 Sélectionner un événement à utiliser avec la fonction de synthèse vocale dans Événements disponibles.

3 Cliquer sur la colonne « Fichier Son/Synthèse vocale ».

Cliquer sur le bouton de navigation (...) pour indiquer l'événement par un fichier son.

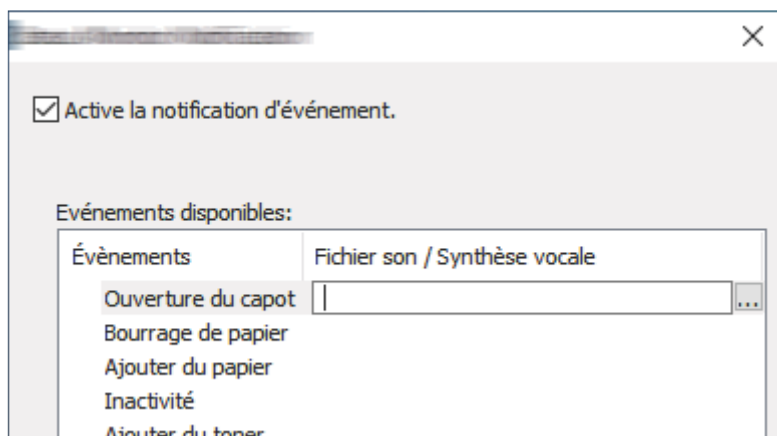



REMARQUE

Le format de fichier disponible est WAV.

Lors de la personnalisation des messages à lire tout haut à l'écran, saisir les textes dans la case de texte.

5 Opérations sur la machine

Chargement des originaux

Charger les originaux sur la glace d'exposition ou le chargeur de documents, selon le format, le type et le volume d'origine et la fonction.

Glace d'exposition

Placer la feuille, le livre, les cartes et les enveloppes.

Chargeur de documents

Mettre en place les originaux multiples. Il est également possible de placer les originaux recto verso.

Mise en place des originaux sur la glace d'exposition

Il est possible de placer des livres ou des magazines sur la glace en tant qu'originaux en plus des feuilles habituelles.

1 Placer la face à numériser vers le bas.

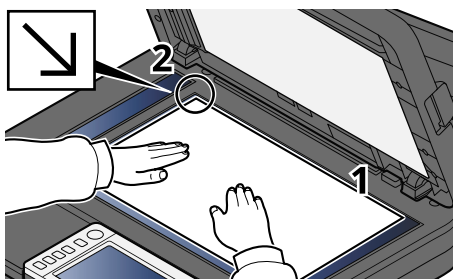

2 Aligner contre les plaques d'indication du format de l'original avec le coin arrière gauche comme point de repère.

REMARQUE

Pour plus d'informations sur Orientation original, se reporter à la section suivante :

➔ [Format d'origine \(page 313\)](#)

Placement des enveloppes ou cartes sur la glace d'exposition

1 Placer la face à numériser vers le bas.

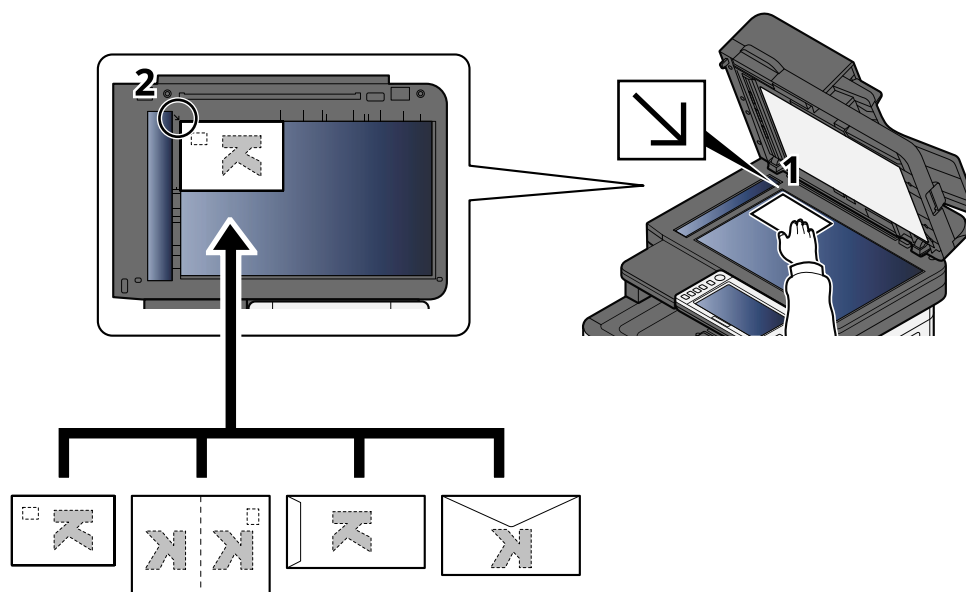

2 Aligner contre les plaques d'indication du format de l'original avec le coin arrière gauche comme point de repère.

REMARQUE

Pour la procédure de chargement des enveloppes ou des cartes, se reporter à la section suivante :

→ [Chargement du papier dans le by-pass \(page 138\)](#)

ATTENTION

Ne pas laisser le chargeur de documents ouvert. Cela pourrait occasionner des blessures.

IMPORTANT

- Ne pas forcer sur le chargeur de documents lors de sa fermeture. Une pression excessive risquerait de briser la glace d'exposition.
- Lors du placement de livres ou de magazines sur la machine, relever le chargeur de document en position ouverte.

Spécifications des originaux disponibles dans le chargeur de documents

Le processeur de document numérise automatiquement chaque feuille de plusieurs originaux. Les deux côtés des originaux recto verso sont numérisés.

Originaux pris en charge par le chargeur de documents

Le chargeur de documents prend en charge les types d'originaux suivants.

Paramètre	Description
Épaisseur	50 à 120 g/m ² (recto-verso : 50 à 120 g/m ²)
Format	Folio (Legal) maximum à A6-R (Statement-R) minimum
Nombre de feuilles	100 feuilles (50 à 80 g/m ²) maximum

Originaux non pris en charge par le chargeur de documents

Le chargeur de documents ne prend pas en charge les types d'originaux suivants. Sinon, les originaux peuvent se coincer ou le chargeur de documents peut se salir.

- Originaux comportant des trombones ou des agrafes (retirer les trombones ou les agrafes et lisser les plis éventuels avant le chargement. Dans le cas contraire, les originaux peuvent se coincer).
- Originaux avec ruban adhésif ou colle
- Originaux découpés
- Original tuilé
- Originaux avec des plis (redresser les plis avant le chargement. Dans le cas contraire, les originaux peuvent se coincer).
- Papier carbone
- Papier froissé

Chargement des originaux dans le chargeur de documents

✓ IMPORTANT

- Avant de charger des originaux, vérifier qu'il n'y a aucun original dans la table d'éjection des originaux. Si des originaux sont laissés sur la table d'éjection, des bourrages papier risquent de se produire lors du chargement d'autres originaux.
- Ne pas donner de coup sur le capot supérieur du chargeur de documents, par exemple en alignant les originaux sur le capot supérieur. Cela peut provoquer une erreur du chargeur de documents.

1 Régler les guides de largeur de papier.

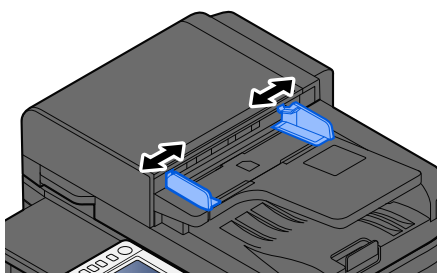

2 Mettre en place l'original.

- 1 Placer le côté à numériser (ou le premier côté des originaux recto verso) vers le haut. Glisser le plus possible le bord d'attaque dans le processeur de document.

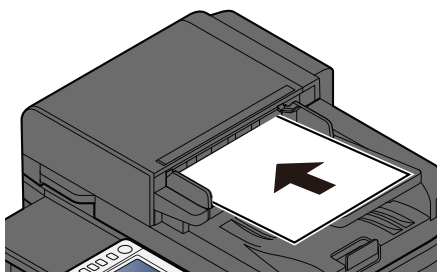

💡 REMARQUE

Pour plus d'informations sur l'orientation de l'original, se reporter à la section suivante :

➔ [Orientation original \(page 320\)](#)

 **IMPORTANT**

Vérifier que les guides de largeur de l'original sont en contact avec l'original. S'il y a un interstice, ajuster à nouveau les guides de largeur de l'original. L'interstice peut causer un bouchage.

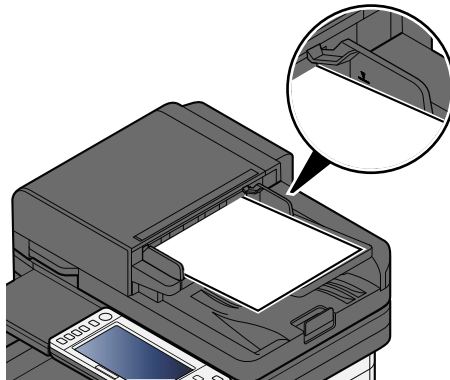

Vérifier que les originaux ne dépassent pas l'indicateur de niveau. S'ils dépassent le niveau maximum, ils risquent de provoquer un bouchage.

Les originaux perforés ou comportant des traits de prédécoupage doivent être chargés de manière à ce que les perforations soient sur le côté droit (pour être numérisées en dernier).

- 2 Ouvrir la butée d'original pour adapter le format d'original défini.

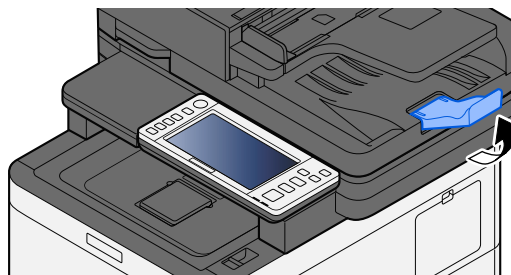

Rappel des fonctions courantes (favoris)

Après avoir ajouté des fonctions courantes aux Favoris, il est possible de les rappeler rapidement et facilement.

Deux types de méthodes de rappel permettent d'enregistrer les favoris.

- Mode assistant (boîte de dialogue Sélection) : permet de rappeler les paramètres enregistrés dans l'ordre et de les configurer en les confirmant ou en les modifiant.
- Mode programme : lorsqu'une touche enregistrée comme favorite est sélectionnée, le paramètre est rappelé immédiatement.

Les favoris ci-dessous ont été pré-enregistrés. Les contenus enregistrés peuvent être à nouveau enregistrés pour faciliter l'utilisation dans votre environnement.



REMARQUE

- Il est possible d'enregistrer dans les favoris jusqu'à 20 fonctions de combinaison, de copie et d'envoi.
 - Si l'administration des connexions d'utilisateurs est activée, seul l'administrateur peut enregistrer des fonctions.
-

Copie carte ID

Cette fonction permet de copier un permis de conduire ou une carte d'assurance. Lors de la numérisation du recto et du verso de la carte, les deux côtés seront combinés et copiés sur une seule feuille.

Enregistrement par défaut

- Fonctions de copie
- Copie carte ID
- Sélection couleurs : [Noir & Blanc]
- Sélection du papier : [Magasin 1]
- Zoom : [100%]

Copie économie de papier

Cette fonction permet de réaliser des économies de papier. Suivre les instructions à l'écran pour configurer le regroupement de pages ou la copie recto-verso.

Enregistrement par défaut

- Copy Functions
- Sélection couleurs : [Noir & Blanc]
- Combiner : [2 en 1]
- Recto verso : [Recto>>R/V]
- Sélection du papier : Magasin 1
- Number of copies printed : 1

Envoi simple vers un dossier de travail (saisie de destination)

Permet d'envoyer des images vers un dossier partagé sur n'importe quel ordinateur ou vers un dossier sur le serveur FTP. Suivre les instructions à l'écran pour configurer les paramètres, tels que la destination ou la sélection des couleurs.

Enregistrement par défaut

- Fonction d'envoi
- Destination : Nouveau dossier
- Sélection couleurs : [Coul auto(couleur/n. de gris)]
- Entrée du nom du fichier : Valeur par défaut
- Format de fichier : [PDF]
- Numérisation continue : Activé
- Résolution de numérisation : [300x300dpi]

Envoi simple vers un dossier de travail (Carnet d'adresse)

Permet d'envoyer des images vers un dossier partagé sur un ordinateur enregistré dans le carnet d'adresses ou vers un dossier sur le serveur FTP. Suivre les instructions à l'écran pour configurer les paramètres, tels que la destination ou la sélection des couleurs.

Enregistrement par défaut

- Fonction d'envoi
- Destination : Carnet d'adresses
- Sélection couleurs : [Coul auto(couleur/n. de gris)]
- Entrée du nom du fichier : Valeur par défaut
- Format de fichier : [PDF]
- Numérisation continue : Activé
- Résolution de numérisation : [300x300dpi]

Envoi simple vers une adresse e-mail (Saisie de destination)

Permet d'envoyer des images vers une adresse e-mail. Suivre les instructions à l'écran pour configurer les paramètres, tels que la destination ou la sélection des couleurs.

Enregistrement par défaut

- Fonction d'envoi
- Destination : Nouvelle adresse e-mail
- Sélection couleurs : [Coul auto(couleur/n. de gris)]
- Entrée du nom du fichier : Valeur par défaut
- Format de fichier : [PDF]
- Numérisation continue : Activé
- Résolution de numérisation : [300x300dpi]
- Email Subject : Valeur par défaut
- Email Body : Valeur par défaut

Envoi simple vers une adresse e-mail (carnet d'adresse)

Permet d'envoyer des images vers une adresse e-mail enregistrée dans le carnet d'adresse. Suivre les instructions à l'écran pour configurer les paramètres, tels que la destination ou la sélection des couleurs.

Enregistrement par défaut

- Fonction d'envoi
- Destination : Carnet d'adresses
- Sélection couleurs : [Coul auto(couleur/n. de gris)]
- Entrée du nom du fichier : Valeur par défaut
- Format de fichier : [PDF]
- Numérisation continue : Activé
- Résolution de numérisation : [300x300dpi]
- Email Subject : Valeur par défaut
- Email Body : Valeur par défaut

Enregistrer les favoris (Mode Assistant)

La procédure suivante est un exemple d'enregistrement de la fonction de copie.

1 Afficher l'écran.

- 1 Touche [Accueil] > [Copier]
- 2 Sélectionner [Favoris].

2 Enregistrer les favoris.

- 1 [Ajouter] > Sélectionner un numéro (01 à 20) pour le numéro favori.



REMARQUE

Si vous enregistrez un numéro de favori déjà enregistré, supprimez le favori actuellement enregistré avant l'enregistrement.

- 2 Sélectionner [Assistant].
- 3 Sélectionner la fonction à rappeler > [Suivant>]
- 4 Saisir le nom du nouveau favori > [Enregistrer]

Le favori est enregistré.

Pour afficher un favori enregistré dans l'écran d'accueil, sélectionner [Ajouter] dans l'écran de confirmation qui apparaît.

- 5 Sélectionner [OK].

Enregistrement de favoris (mode Programme)

Lors de la sélection du format de programme, définir d'abord la fonction de copie, la fonction de transmission, la fonction de fax, la destination, etc. à enregistrer dans les favoris.

1 Afficher l'écran.

- 1 Sélectionner [Copier] dans l'écran d'accueil.
- 2 Sélectionner [Favoris] après avoir accédé au mode Copier.

2 Enregistrer les favoris.

- 1 [Ajouter] > Sélectionner un numéro (de 01 à 20) pour le numéro de favori.



REMARQUE

Si le numéro de favori sélectionné est déjà enregistré, supprimer le favori existant avant de procéder à l'enregistrement.

- 2 Sélectionner [Programme].
 - 3 Saisir le nom du nouveau favori > [Enregistrer]
- Le favori est enregistré.

Pour afficher un favori enregistré sur l'écran d'accueil, sélectionner [Ajouter] dans l'écran de confirmation qui s'affiche.

- 4 Sélectionner [OK].

Rappel des favoris (mode Programme)

1 Rappel le favori.

- 1 Sélectionner [Favoris] dans la barre de tâches de l'écran d'accueil ou [Favoris] dans l'écran de fonctions [Copier], l'écran de fonctions [Envoyer] ou similaire, ou bien sélectionner une icône de favoris enregistrés.

Si l'icône d'un favori a été sélectionnée, ce favori sera rappelé. Si [Favoris] a été sélectionné, passer à l'étape suivante.

- 2 Sélectionner le numéro du favori à rappeler.

Sélectionner [Rechercher], saisir le numéro du favori (01 à 20), et sélectionner [OK] pour appeler ce favori.



REMARQUE

S'il n'est pas possible de rappeler le favori, cela signifie que la Boîte de document ou le filigrane spécifié dans le favori ont peut-être été supprimés. Vérifier la Boîte de document.

2 Exécuter le favori.

Placer les originaux > Touche [Démarrer]

Rappel des favoris (mode Assistant)

1 Rappel le favori.

- 1 Sélectionner [Favoris] dans la barre de tâches de l'écran d'accueil ou [Favoris] dans l'écran de fonctions [Copier], l'écran de fonctions [Envoyer] ou similaire, ou bien sélectionner une icône de favoris enregistrés.

Si l'icône d'un favori a été sélectionnée, ce favori sera rappelé. Si [Favoris] a été sélectionné, passer à l'étape suivante.

- 2 Sélectionner le numéro favori à rappeler.

Sélectionner [Rechercher], saisir le numéro favori (01 à 20), et sélectionner [OK] pour appeler ce favori.



REMARQUE

S'il n'est pas possible de rappeler le favori, cela signifie que la Boîte de document ou le filigrane spécifié dans le favori ont peut-être été supprimés. Vérifier la Boîte de document.

2 Exécuter le favori.

- 1 Les écrans s'afficheront dans l'ordre, il faut alors définir les paramètres et sélectionner [>]. Une fois tous les paramètres définis, un écran de confirmation s'affichera.



REMARQUE

Si les paramètres doivent être modifiés, sélectionner [<] et modifier les paramètres.

- 2 Placer les originaux > Touche [Départ]

Modification des favoris

Il est possible de modifier le numéro et le nom d'un favori.

1 Afficher l'écran.

- 1 Touche [Accueil] > [...] > [Favoris]
- 2 Sélectionner [Modifier].

2 Modifier le favori.

- 1 Effectuer une sélection en fonction du nombre de favoris (01 à 20) à modifier.
- 2 Sélectionner [Modifier] pour modifier le numéro et le nom d'un favori.
→ [Enregistrer les favoris \(Mode Assistant\) \(page 220\)](#)
- 3 [OK] > [OK]

Suppression des favoris

1 Afficher l'écran.

- 1 Touche [Accueil] > [...] > [Favoris]
- 2 Sélectionner [Modifier].

2 Suppression des favoris.

- 1 Sélectionner en fonction du nombre de favoris (01 à 20) à supprimer.
- 2 [Supprimer] > [Supprimer]

Utilisation d'applications

Les fonctionnalités de la machine peuvent être étendues en installant des applications.

Des applications comme la fonction de numérisation et la fonction d'authentification sont disponibles pour faciliter le travail quotidien.

Pour plus de détails, contacter le service d'assistance ou le revendeur.

Installation des applications

Pour utiliser les applications, installer d'abord l'application sur la machine puis l'activer.

REMARQUE

Vous pouvez installer les applications et les certificats sur la machine. Le nombre d'applications que vous pouvez exécuter peut varier selon le type d'application.

1 Afficher l'écran.

Touche [Menu Système/Compteur] > [Aj./Suppr.Application] > « Application » [Ajouter/Supprimer application]

REMARQUE

Si l'écran d'authentification utilisateur s'affiche, se connecter avec un utilisateur qui dispose des privilèges pour configurer ce paramètre. Si l'utilisateur ne connaît pas son mot de passe ou son nom d'utilisateur de connexion, il doit contacter son administrateur.

2 Installer une application.

1 [Ajouter] > [OK]

2 Insérer le lecteur USB contenant l'application à installer dans le logement de mémoire USB.

REMARQUE

Si « Lecteur USB reconnu.Affichage des fichiers. » est affiché, sélectionner [Annul.].

3 Sélectionner l'application à installer >

Il est possible de voir les informations détaillées de l'application sélectionnée en sélectionnant  (icône d'information).

4 Sélectionner [Oui] sur l'écran de confirmation.

L'installation de l'application commence. En fonction de l'application, l'installation peut prendre un certain temps.

Une fois l'installation terminée, l'écran d'origine réapparaît.

 **REMARQUE**

- Pour installer une autre application, répéter les étapes 2-3 et 2-4.
 - Pour retirer le lecteur USB, sélectionner [Retirer la clef USB], puis retirer le lecteur USB après que « Le lecteur USB peut être retiré en toute sécurité. » s'affiche.
-

Activation des applications

1 Afficher l'écran.

Touche [Menu Système/Compteur] > [Aj./Suppr.Application] > « Application » [Ajouter/Supprimer application]

 **REMARQUE**

Si l'écran d'authentification utilisateur s'affiche, se connecter avec un utilisateur qui dispose des privilèges pour configurer ce paramètre. Si l'utilisateur ne connaît pas son mot de passe ou son nom d'utilisateur de connexion, il doit contacter son administrateur.

2 Sélectionner l'application souhaitée > [Activer]

Il est possible de voir les informations détaillées de l'application sélectionnée en sélectionnant  (icône d'information).

3 Saisir la clé de licence > [Officielle]

Certaines applications n'ont pas besoin de la saisie d'une clé de licence. Si l'écran de saisie de la clé de licence ne s'affiche pas, passer à l'étape 4.

Pour utiliser l'application comme essai, sélectionner [Essai] sans saisir de clé de licence.

4 Sélectionner [Démarrer] dans l'écran de confirmation.

 **IMPORTANT**

- Si la date ou l'heure sont modifiées pendant l'utilisation de la version d'essai d'une application, cette dernière ne pourra plus être utilisée.
 - Les icônes d'application activée sont affichées dans l'écran d'accueil.
-

5 Sélectionner l'icône d'application dans l'écran d'accueil.

Sélectionner l'icône d'application.

L'application va démarrer.

Désactivation des applications

1 Afficher l'écran.

Touche [Menu Système/Compteur] > [Aj./Suppr.Application] > « Application » [Ajouter/Supprimer application]



REMARQUE

Si l'écran d'authentification utilisateur s'affiche, se connecter avec un utilisateur qui dispose des privilèges pour configurer ce paramètre. Si l'utilisateur ne connaît pas son mot de passe ou son nom d'utilisateur de connexion, il doit contacter son administrateur.

2 Désactiver l'application.

Sélectionner l'application à désactiver et sélectionner [Désactiver].



REMARQUE

- Sélectionner [x] à l'écran pour quitter l'application en cours de fonctionnement.
 - La procédure permettant de quitter une application peut varier selon l'application.
-

Désinstallation des applications

1 Afficher l'écran.

Touche [Menu Système/Compteur] > [Aj./Suppr.Application] > « Application » [Ajouter/Supprimer application]



REMARQUE

Si l'écran d'authentification utilisateur s'affiche, se connecter avec un utilisateur qui dispose des privilèges pour configurer ce paramètre. Si l'utilisateur ne connaît pas son mot de passe ou son nom d'utilisateur de connexion, il doit contacter son administrateur.

2 Supprimer l'application.

1 Sélectionner l'application à supprimer > [Supprimer]

Il est possible de voir les informations détaillées de l'application sélectionnée en sélectionnant  (icône d'information).

2 Sélectionner [Oui].

Enregistrement des raccourcis (pour la copie, l'envoi et la Boîte de document)

Pour un accès rapide, vous pouvez enregistrer des raccourcis aux fonctions courantes. Un nom de fonction associé à un raccourci enregistré peut être modifié le cas échéant.

Création de nouveaux raccourcis

De nouveaux raccourcis peuvent être créés dans l'écran de base de chaque fonction.

1 Afficher l'écran de base à enregistrer.

2 Enregistrer les raccourcis.

- 1 Sélectionner [⏪] depuis « Racc. ».

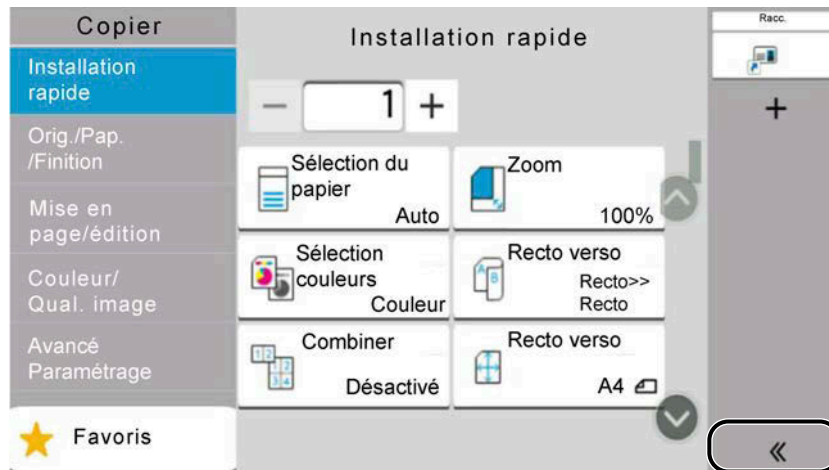

- 2 Sélectionner (icône de modification).
L'écran Aj./Modif Raccourci est affiché.

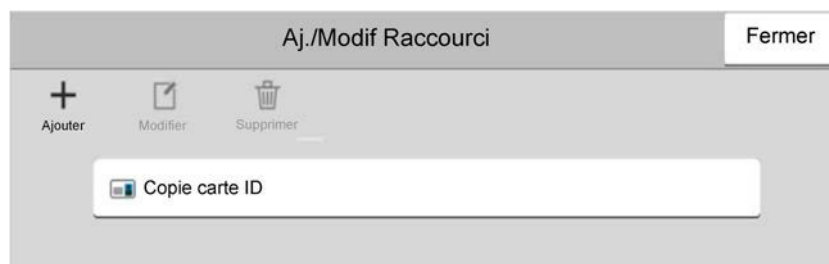

- 3 Sélectionner [Ajouter].
- 4 Sélectionner la fonction que vous voulez enregistrer > [Suivant>]
- 5 Saisir le nom du raccourci > [Suivant>]

REMARQUE

Le nom de fonction sera affiché si vous ne saisissez pas de nom de raccourci.

- 6 Confirmer l'entrée.
Sélectionner [Nom du raccourci], [Fonction], ou [Autorisation] pour modifier les paramètres.

**REMARQUE**

[Autorisation] s'affiche lorsque l'administration des connexions d'utilisateurs est activée.

- 7 Sélectionner [Fin].
Le raccourci est enregistré.

Modification des raccourcis

La modification des raccourcis est exécutées dans l'écran de base de chaque fonction.

1 Afficher l'écran de base à enregistrer.

2 Modifier les raccourcis.

- 1 Sélectionner [⏪] depuis « Racc. ».

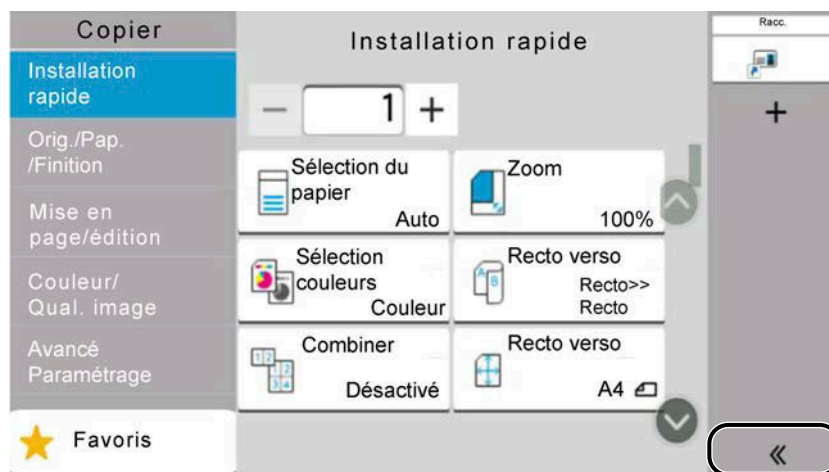

- 2 Sélectionner  (icône de modification).
L'écran Aj./Modif Raccourci s'affiche.

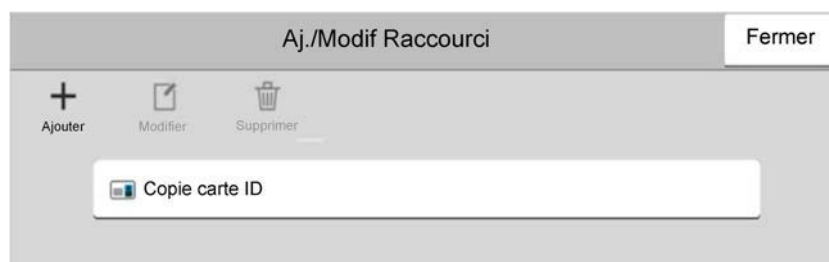

- 3 Sélectionner [Modifier].
- 4 [Nom du raccourci] ou [Fonction] > Modifier les paramètres > [OK]
- 5 [Fin] > [Mise à jour]

Suppression des raccourcis

La suppression des raccourcis est exécutée dans l'écran de base de chaque fonction.

1 Afficher l'écran de base à enregistrer.

2 Supprimer les raccourcis.

- 1 Sélectionner [⏪] depuis « Racc. ».

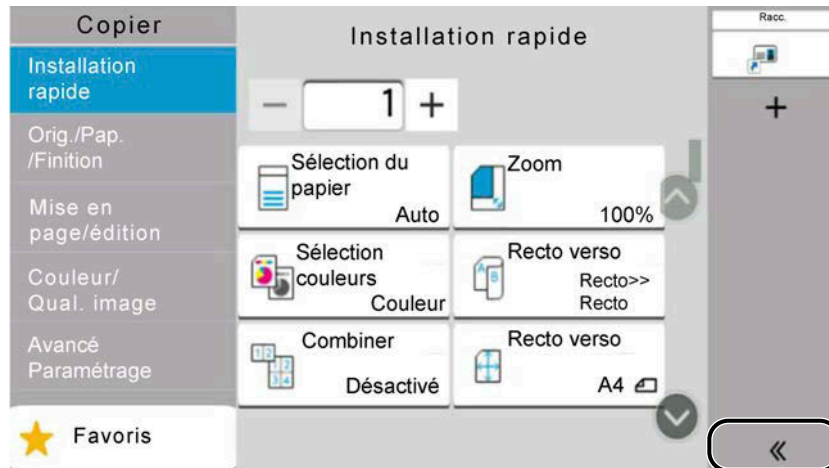

- 2 Sélectionner [✎] (icône de modification).

L'écran Aj./Modif Raccourci est affiché.

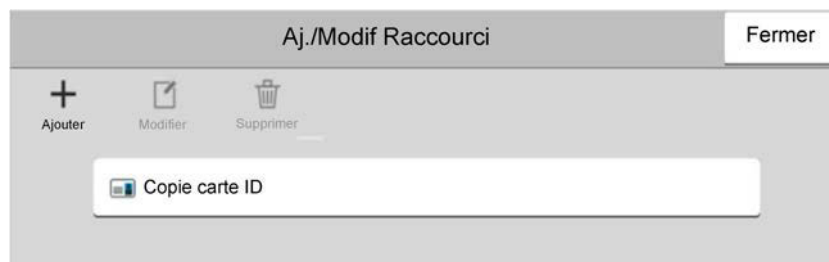

- 3 Sélectionner le raccourci à supprimer > [Supprimer] > [Supprimer]

Copie

Ici, les procédures représentent l'opération de copie de base et comment annuler la copie.

Opération de base

- 1 Touche [Accueil] > [Copier]
- 2 Mettre en place l'original.

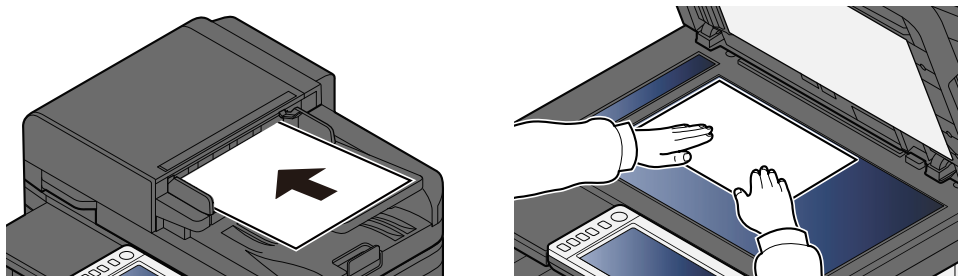

→ [Chargement des originaux \(page 212\)](#)

3 Configurer les fonctions.

Pour configurer les paramètres des fonctions, sélectionner la navigation générale.

→ [À propos des fonctions disponibles sur la machine \(page 294\)](#)

4 Entrer le nombre de copies à l'aide des touches numériques.

Sélectionner la zone de saisie du nombre de feuilles pour afficher le pavé numérique. Ou utiliser [+] ou [-] pour saisir le nombre de feuilles. Le nombre maximum est de 9999.

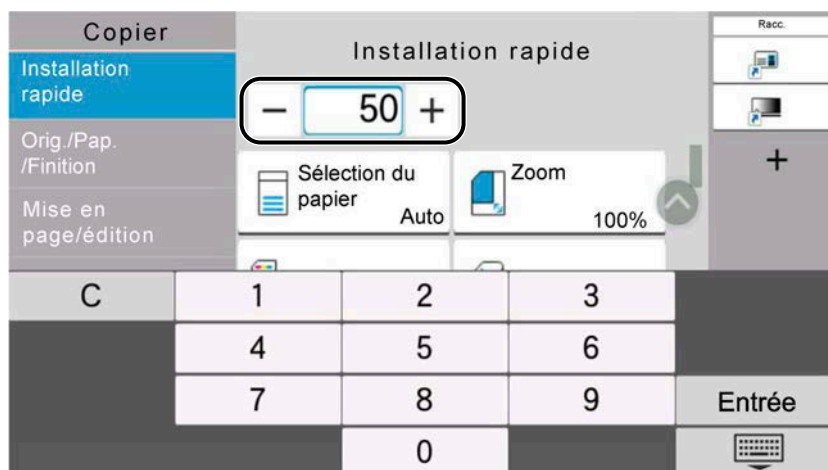

5 Appuyer sur la touche [Démarrer].

La copie commence.

**REMARQUE**

Cette fonction permet de réserver le travail suivant pendant l'impression. Lorsque le travail d'impression actuel se termine, le travail de copie réservé est imprimé. Si « Réserver priorité suiv. » est défini sur Désactivé, [Réserv. suiv.] apparaîtra. Sélectionner [Réserv. suiv.] et configurer les options requises pour le travail de copie.

➔ [Réserver priorité suiv. \(page 446\)](#)

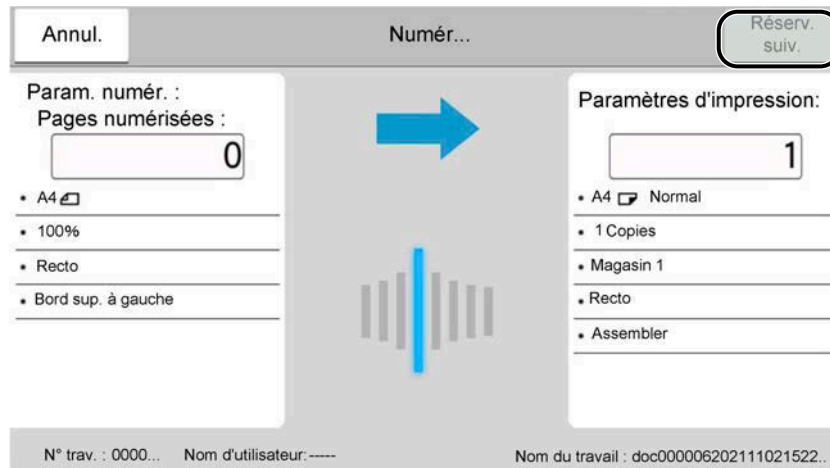

Annulation de travaux

1 Appuyer sur la touche [Arrêter] avec l'écran de copie affiché.

2 Annuler un travail.

Lorsqu'un travail est numérisé, le travail de copie est annulé.

Lorsqu'un travail est en impression ou en veille, l'écran d'annulation de travail apparaît. Le travail d'impression en cours est temporairement interrompu.

Sélectionner le travail à annuler > [Annuler] > [Oui]

**REMARQUE**

Si « Réserver priorité suiv. » est défini sur Désactivé, l'écran Copie apparaît sur l'écran tactile. Dans ce cas, sélectionner la touche [Arrêter] ou [Annul.] annulera le travail d'impression en cours.

➔ [Réserver priorité suiv. \(page 446\)](#)

Numérisation de base (Envoi)

Cette machine permet d'envoyer une image numérisée comme pièce jointe à un e-mail ou vers un PC en réseau. Pour ce faire, il est nécessaire d'enregistrer l'adresse de l'émetteur et de la destination (destinataire) sur le réseau.

Un environnement réseau permettant de connecter la machine à un serveur de messagerie est requis pour envoyer un e-mail. Il est recommandé d'utiliser un réseau local (LAN) afin d'éviter les problèmes de sécurité et de vitesse de transmission.

Procéder comme suit pour effectuer les fonctions d'envoi de base. Les cinq options suivantes sont disponibles.

- Envoi en E-mail (Entrée Adr. e-mail) : Envoie l'image numérisée d'un original comme pièce jointe à un e-mail.

➔ [Envoi de document via e-mail \(page 235\)](#)

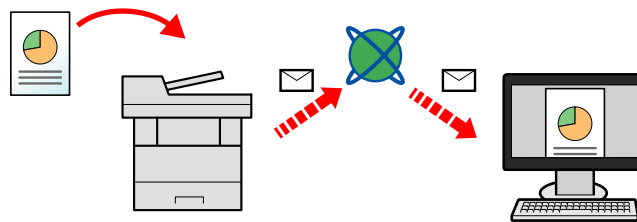

- Envoi vers dossier (SMB) : Stocke l'image numérisée d'un original dans un dossier partagé sur un PC.

➔ [Envoi d'un document vers le dossier partagé souhaité sur un ordinateur \(numérisation vers PC\) \(page 237\)](#)

- Envoi vers dossier (FTP) : Stocke l'image numérisée d'un original dans un dossier sur un serveur FTP.

➔ [Envoi d'un document vers un dossier sur un serveur FTP \(Numériser vers FTP\) \(page 241\)](#)

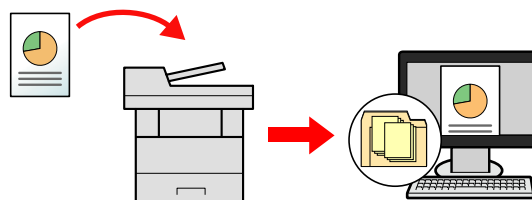

- Numérisation d'images à l'aide de TWAIN/WIA : Numériser le document en utilisant un programme compatible TWAIN ou WIA.

➔ [Numérisation avec TWAIN ou WIA \(page 244\)](#)

REMARQUE

- Il est possible de combiner plusieurs options d'envoi.

➔ [Envoi vers différents types de destinations \(Envoi multiple\) \(page 254\)](#)

- La fonction de fax peut être utilisée pour l'envoi.

La fonction fax ne peut être utilisée que sur les produits équipés de fonction fax.

➔ **Manuel d'utilisation du FAX**

Envoi de document via e-mail

REMARQUE

- Lors de la transmission en utilisant le réseau local sans fil, sélectionner à l'avance l'interface dédiée à la fonction d'envoi.
 - ➔ [Réseau principal \(client\) \(page 495\)](#)
- Avant l'envoi du document numérisé avec un e-mail, configurer les paramètres SMTP et E-mail à l'aide de Embedded Web Server RX.
 - ➔ [Paramètres e-mail et SMTP \(page 114\)](#)

1 Touche [Accueil] > [Envoyer]

2 Mettre en place l'original.

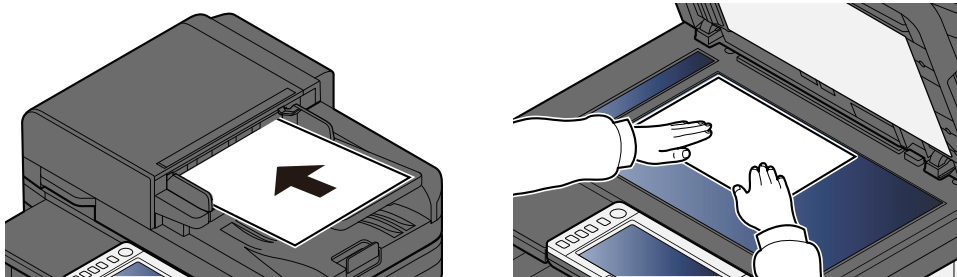

➔ [Chargement des originaux \(page 212\)](#)

3 Dans l'écran de destination pour l'envoi, sélectionner [Entrez la destination.] > [E-mail]

4 Saisir l'adresse e-mail de destination > [OK]

Jusqu'à 256 caractères peuvent être entrés.

➔ [Méthode de saisie de caractères \(page 750\)](#)

En définissant sur Activé « Contr. entrée nouv. dest. », l'écran de nouvelle saisie pour la destination apparaît.

➔ [Entrer à nouveau la nouvelle destination \(page 265\)](#)

Pour saisir plusieurs destinations, sélectionner [Destination suivante] et saisir la destination suivante. Il est possible de spécifier jusqu'à 100 adresses e-mail.

Vous pouvez enregistrer l'adresse e-mail saisie dans le carnet d'adresses en sélectionnant [Ajouter au carnet d'adresses]. Vous pouvez aussi remplacer les informations pour une destination enregistrée précédemment.

Les destinations peuvent être modifiées par la suite.

➔ [Vérification et modification des destinations \(page 263\)](#)



REMARQUE

- Si « Diffuser » est réglé sur [Interdire], il n'est pas possible de saisir plusieurs destinations.
 - ➔ [Diffuser \(page 450\)](#)

5 Configurer les paramètres.

Sélectionner la navigation générale pour afficher d'autres fonctions.

➔ [Envoi \(page 298\)](#)

IMPORTANT

- [Envoi d'e-mail chiffré] ou [Signature num. de l'e-mail] s'affiche lorsque S/MIME est configuré dans Embedded Web Server RX.
 - ➔ **Embedded Web Server RX User Guide**
 - Lors de l'utilisation de [Envoi d'e-mail chiffré] et [Signature num. de l'e-mail], spécifier les adresses e-mail ayant un certificat de chiffrement depuis le carnet d'adresses. Impossible de le définir depuis l'adresse saisie directement.
-

6 Appuyer sur la touche [Démarrer].

REMARQUE

Lorsqu'Activé est sélectionné pour « Confirmer destination avant envoi », l'écran de confirmation apparaît.

➔ [Écran de confirmation des destinations \(page 264\)](#)

7 Appuyer sur la touche [Démarrer].

REMARQUE

Une invite de confirmation s'affiche à l'écran si plus d'une destination est spécifiée. Confirmer et sélectionner [Oui]. L'envoi commence.

Envoi d'un document vers le dossier partagé souhaité sur un ordinateur (numérisation vers PC)

Il est possible de stocker le document numérisé dans le dossier partagé souhaité sur un ordinateur.

REMARQUE

- Lors de la transmission en utilisant le réseau local sans fil, sélectionner à l'avance l'interface dédiée à la fonction d'envoi.
 - ➔ [Réseau principal \(client\) \(page 495\)](#)
- Avant l'envoi du document numérisé au dossier partagé sur l'ordinateur, il faut configurer les paramètres suivants :
 - Prendre note du nom de l'ordinateur et du nom complet de l'ordinateur
 - ➔ [Prendre note du nom de l'ordinateur et du nom complet de l'ordinateur \(page 144\)](#)
 - Prendre note du nom de l'utilisateur et du nom de domaine
 - ➔ [Prendre note du nom de l'utilisateur et du nom de domaine \(page 145\)](#)
 - Créer un dossier partagé et prendre note du dossier partagé
 - ➔ [Créer un dossier partagé, prendre note d'un dossier partagé \(page 146\)](#)
 - Configurer le pare-feu Windows
 - ➔ [Configuration du pare-feu Windows \(page 151\)](#)

1 Touche [Accueil] > [Envoyer]

2 Mettre en place l'original

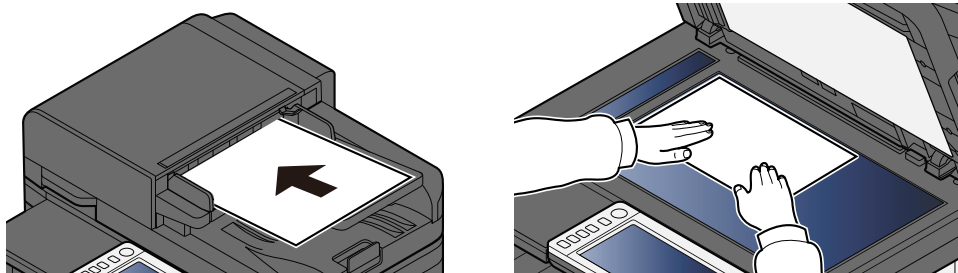

➔ [Chargement des originaux \(page 212\)](#)

3 Dans l'écran de destination pour l'envoi, sélectionner [Entrez la destination.] > [SMB]

4 Saisir les informations de destination

Pour spécifier directement le dossier SMB, sélectionner [Entrée du chemin d'accès] et saisir chaque élément.

 **REMARQUE**

En définissant sur Activé « Contr. entrée nouv. dest. », l'écran de nouvelle saisie pour la destination apparaît.

→ [Entrer à nouveau la nouvelle destination \(page 265\)](#)

Le tableau suivant décrit les informations à saisir.

Paramètre	Détails
Nom d'hôte	Computer name. Saisir le « Nom d'hôte » ou l'« Adresse IP ». Pour saisir l'adresse IPv6, mettre l'adresse entre crochets []. Nombre de caractères limité : 256 caractères maximum Exemple : [2001:db8:a0b:12f0::10] (Exemple : [2001:db8:a0b:12f0::10])
Port	Port number Si le numéro de port n'est pas spécifié, le numéro de port par défaut est 445.
Arborescence Dossier	Nom de partage Nombre de caractères limité : 260 caractères maximum Par exemple : scannerdata En cas de sauvegarde dans le dossier partagé : nom de partage\nnom du dossier dans le dossier partagé
Nom de connexion de l'ut.	<ul style="list-style-type: none"> • Si le nom de l'ordinateur et le nom de domaine sont les mêmes Nom d'utilisateur Par exemple : james.smith. • Si le nom de l'ordinateur et le nom de domaine sont différents Nom de domaine\Nom d'utilisateur Par exemple : abcdnet\james.smith Nombre de caractères limité : 64 caractères maximum Lors de la transmission vers l'interface de réseau en option (IB-37, IB-38 ou IB-51), seuls les caractères alphanumériques sont autorisés. Par ailleurs, si le nom de l'ordinateur et le nom de domaine sont différents et que « \ » n'est pas disponible, utiliser @ pour saisir le nom de l'utilisateur au format suivant : Nom de l'utilisateur@Nom de domaine (Exemple : james.smith@abcdnet)
Mot de passe de connexion	Mot de passe de connexion Nombre de caractères limité : 128 caractères maximum Les majuscules et les minuscules sont distinguées (sensible à la casse).

Il est possible de rechercher un dossier sur un ordinateur du réseau. Sélectionner [Rechercher dossier à partir du réseau] ou [Rechercher dossier par nom d'hôte]. Sélectionner le dossier dans la liste des résultats de recherche.



REMARQUE

- Si [Rechercher dossier à partir du réseau] a été sélectionné, il est possible de rechercher tous les ordinateurs sur le réseau pour une destination.
 - Si [Rechercher dossier par nom d'hôte] a été sélectionné, il est possible de saisir « Nom domaine/groupe de travail »/« Nom d'hôte » pour rechercher les ordinateurs sur le réseau pour la destination.
 - Il est possible d'afficher 500 adresses maximum. Sélectionner le nom d'hôte (nom d'ordinateur) à spécifier dans l'écran qui s'affiche et sélectionner [OK]. L'écran de saisie du nom de connexion de l'utilisateur et du mot de passe de connexion s'affiche.
 - Après avoir saisi le nom de connexion de l'utilisateur et le mot de passe de connexion de l'ordinateur de destination, les dossiers partagés s'affichent. Sélectionner le dossier à spécifier, puis sélectionner [OK]. L'adresse du dossier partagé sélectionné est définie.
-

5 Vérifier les informations.

1 Vérifier les informations.

Modifier les paramètres selon les exigences.

2 Sélectionner [Test deconnexion] pour vérifier la connexion.

Le message « Connecté. » s'affiche si la connexion avec la destination est établie correctement. Si le message « Connexion impossible. » s'affiche, vérifier la saisie.

Pour saisir plusieurs destinations, sélectionner [Destination suivante] et saisir la destination suivante.

Il est possible d'enregistrer les informations saisies dans le carnet d'adresses en sélectionnant [Ajouter au carnet d'adresses].



REMARQUE

- Si « Diffuser » est réglé sur [Interdire], il est impossible de saisir plusieurs destinations.
-

6 Sélectionner [OK].

Les destinations peuvent être modifiées par la suite.

7 Configurer les fonctions.

Sélectionner la navigation générale pour afficher les autres fonctions.

8 Appuyer sur la touche [Démarrer].



REMARQUE

Lorsqu'Activé est sélectionné pour « Confirmer destination avant envoi », l'écran de confirmation apparaît.

→ [Écran de confirmation des destinations \(page 264\)](#)

9 Appuyer sur la touche [Démarrer].



REMARQUE

Une invite de confirmation s'affiche à l'écran si plus d'une destination est spécifiée. Confirmer et sélectionner [Oui]. L'envoi commence.

Envoi d'un document vers un dossier sur un serveur FTP (Numériser vers FTP)

REMARQUE

- Lors de la transmission en utilisant le réseau local sans fil, sélectionner à l'avance l'interface dédiée à la fonction d'envoi.
 - ➔ [Réseau principal \(client\) \(page 495\)](#)
- Avant d'envoyer un document, configurer le Client FTP (transmission).
 - ➔ [Paramètres du protocole \(page 483\)](#)

1 Touche [Accueil] > [Envoyer]

2 Charger du papier.

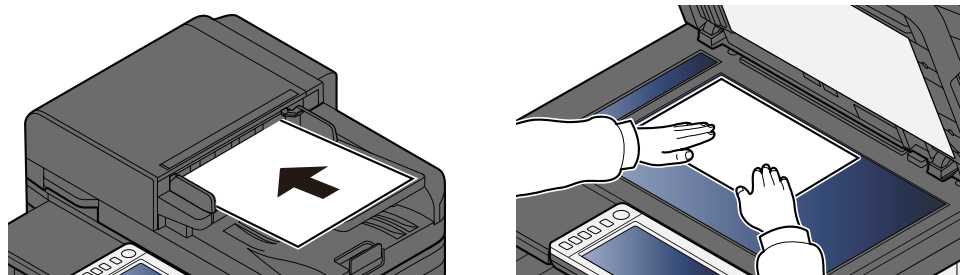

➔ [Chargement des originaux \(page 212\)](#)

3 Dans l'écran de destination pour l'envoi, sélectionner [Entrez la destination.] > [FTP]

4 Saisir les détails concernant la destination.

➔ [Méthode de saisie de caractères \(page 750\)](#)



REMARQUE

En définissant sur Activé « Contr. entrée nouv. dest. », l'écran de nouvelle saisie pour la destination apparaît.

➔ [Entrer à nouveau la nouvelle destination \(page 265\)](#)

Le tableau suivant décrit les informations à saisir.

Paramètre	Détails
Nom d'hôte	Nom d'hôte ou adresse IP du serveur FTP. Pour saisir l'adresse IPv6, mettre l'adresse entre crochets []. Nombre de caractères limité : 64 caractères maximum Exemple : [2001:db8:a0b:12f0::1]
Port	Numéro de port Si le numéro de port n'est pas spécifié, le numéro de port par défaut est 21.

Paramètre	Détails
Arborescence Dossier	Chemin du fichier à stocker. Nombre de caractères limité : 128 caractères maximum Par exemple : User\ScanData Si aucun chemin n'est indiqué, le fichier est stocké dans le répertoire de base. Lorsque le serveur FTP est basé sur Linux/UNIX, le chemin incluant le sous-dossier est combiné avec un « / » au lieu d'un « \ ».
Nom de connexion de l'ut.	Nom utilisateur de connexion au serveur FTP Nombre de caractères limité : 64 caractères maximum
Mot de passe de connexion	Mot de passe de connexion au serveur FTP Nombre de caractères limité : 64 caractères maximum Les majuscules et les minuscules sont distinguées (sensible à la casse).

5 Vérifier les informations.

1 Vérifier les informations.

Modifier les paramètres le cas échéant.

2 Sélectionner [Test deconnexion] pour vérifier la connexion.

Le message « Connecté. » s'affiche si la connexion à la destination est établie correctement. Si le message « Connexion impossible. » s'affiche, vérifier la saisie.

Pour saisir plusieurs destinations, sélectionner [Destination suivante] et saisir la destination suivante.

Vous pouvez enregistrer les informations saisies dans le Carnet d'adresses en sélectionnant [Ajouter au carnet d'adresses].



REMARQUE

- Si « Diffuser » est réglé sur [Interdire], il n'est pas possible de saisir plusieurs destinations.

➔ [Diffuser \(page 450\)](#)

6 Sélectionner [OK].

Les destinations peuvent être modifiées par la suite.

➔ [Vérification et modification des destinations \(page 263\)](#)

7 Configurer les fonctions.

Sélectionner la navigation globale pour afficher d'autres fonctions.

➔ [Envoi \(page 298\)](#)

8 Appuyer sur la touche [Démarrer].



REMARQUE

Lorsqu'Activé est sélectionné pour « Confirmer destination avant envoi », l'écran de confirmation apparaît.

➔ [Écran de confirmation des destinations \(page 264\)](#)

9 Appuyer sur la touche [Démarrer].



REMARQUE

Une invite de confirmation s'affiche à l'écran si plus d'une destination est spécifiée. Confirmer et sélectionner [Oui]. L'envoi commence.

Numérisation avec TWAIN ou WIA

Cette sous-section décrit comment numériser un original en utilisant TWAIN. Le pilote WIA s'utilise de la même manière.

REMARQUE

- Lors de la transmission en utilisant le réseau local sans fil, sélectionner à l'avance l'interface dédiée à la fonction d'envoi.
 - ➔ [Réseau principal \(client\) \(page 495\)](#)
- Avant d'envoyer un document, confirmer que le pilote TWAIN/WIA est installé sur un ordinateur et que les paramètres sont configurés.
 - ➔ [Configuration du pilote TWAIN \(page 100\)](#)
 - ➔ [Configuration du pilote WIA \(page 102\)](#)

1 Afficher l'écran.

- 1 Lancer l'application compatible TWAIN.
- 2 Sélectionner la machine dans l'application et afficher la boîte de dialogue.

REMARQUE

Pour sélectionner la machine, se reporter au Manuel d'utilisation ou à l'Aide du logiciel utilisé.

2 Configurer les paramètres.

Sélectionner les paramètres de numérisation dans la boîte de dialogue qui s'affiche.

REMARQUE

Pour les paramètres, se reporter à l'Aide dans la boîte de dialogue.

3 Mettre en place l'original.

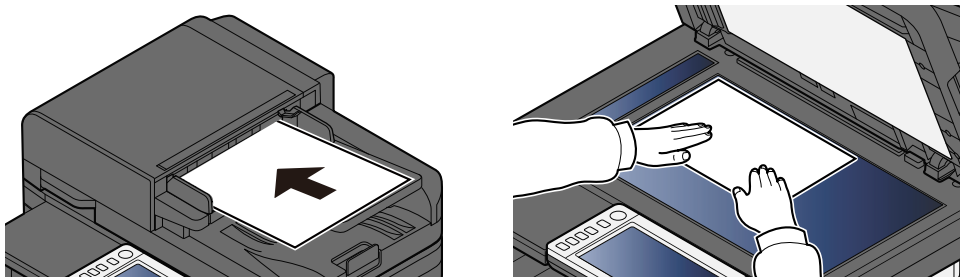

➔ [Chargement des originaux \(page 212\)](#)

4 Numériser les originaux.

Cliquer sur le bouton [Scan]. Les données sont numérisées.

Numérisation d'un document stocké dans une Boîte personnalisée

Suivre les étapes suivantes pour la numérisation d'un document stocké dans une boîte personnalisée à l'aide du pilote TWAIN. Lors de la transmission en utilisant le réseau local sans fil, sélectionner à l'avance l'interface dédiée à la fonction d'envoi.

REMARQUE

- Lors de la transmission en utilisant le réseau local sans fil, sélectionner à l'avance l'interface dédiée à la fonction d'envoi.
→ [Réseau principal \(client\) \(page 495\)](#)
 - Avant l'envoi d'un document, confirmer que le pilote TWAIN est installé sur un ordinateur et que les paramètres sont configurés.
→ [Configuration du pilote TWAIN \(page 100\)](#)
 - Pour charger un document enregistré dans la boîte personnalisée, sélectionner le nom de modèle avec (Boîte) à partir de « Modèle » dans l'écran de configuration du pilote TWAIN.
-

1 Afficher l'écran.

- 1 Lancer l'application compatible TWAIN.
- 2 Sélectionner la machine dans l'application et afficher la boîte de dialogue.

REMARQUE

Pour sélectionner la machine, se reporter au Manuel d'utilisation ou à l'Aide du logiciel utilisé.

2 Afficher les listes de documents.

- 1 Sélectionner une boîte personnalisée stockant un document.
Si un mot de passe a été défini pour la boîte, l'écran de saisie du mot de passe apparaît. Saisir le mot de passe et appuyer sur le bouton [OK]. Lorsqu'une boîte est sélectionnée, les fichiers de document dans la boîte personnalisée apparaissent dans « Liste de documents ».
- 2 Définir comment afficher les données du document. Appuyer sur le bouton [Configuration] pour sélectionner chaque élément.

REMARQUE

Pour les paramètres, se reporter à l'Aide dans la boîte de dialogue.

- 3 Cliquer sur le bouton [OK].

3 Numériser les originaux.

- 1 Sélectionner les données du document à numériser dans « Liste de documents ».
Saisir le nom des données du document dans « Rechercher (Nom) » pour rechercher les données ayant le même nom de données du document ou le nom de données commençant de la même manière.

Appuyer sur le bouton [Detail] pour afficher les données du document sélectionnées. Lorsque les données du document comprennent plusieurs pages, cliquez sur la case à côté des pages que vous souhaitez numériser. Les pages sélectionnées seront numérisées.



REMARQUE

Dans ce cas, la page numérisée ou les données du document sélectionnées ne seront pas supprimées de la boîte personnalisée.

- 2 Cliquer sur le bouton [Acquérir].

Les données sont numérisées.

Méthode d'envoi utile

Il est possible de spécifier les méthodes d'envoi (numérisation) utiles suivantes.

Numérisation WSD

Enregistre les images des originaux numérisés sur cette machine sous forme de fichiers sur un ordinateur compatible WSD.

➔ [Exécution de la numérisation WSD \(page 250\)](#)

Numérisation avec File Management Utility

Numérise un document à l'aide des paramètres de File Management Utility et enregistre les données d'images et les informations de numérisation sur un serveur spécifié ou dans un dossier spécifié.

➔ [Numérisation avec FMU Connection \(page 252\)](#)

Numérisation avec le serveur fax

Un document numérisé peut être envoyé via un serveur de fax.

➔ [Utilisation d'un serveur fax pour l'envoi \(Envoi - Serveur fax\) \(page 257\)](#)

Envoi vers différents types de destinations (Envoi multiple)

Envoie vers différents types de destinations (adresses e-mail, dossiers, etc.) en une seule opération.

➔ [Envoi vers différents types de destinations \(Envoi multiple\) \(page 254\)](#)

Envoi personnel (E-mail)

Envoie le document à l'adresse e-mail de l'utilisateur connecté lorsque la connexion d'utilisateur est activée.

➔ [Envoi de documents à l'adresse e-mail de l'utilisateur connecté \(à moi-même\) \(page 256\)](#)

Numérisation WSD

La numérisation WSD enregistre les images des originaux numérisés sur cette machine sous forme de fichiers sur un ordinateur compatible WSD.

REMARQUE

- Pour utiliser la numérisation WSD, vérifier que l'ordinateur utilisé pour la numérisation WSD et la machine sont reliés au réseau et que « Envoi - Numérisation WSD » est définie sur [Activé] dans les paramètres réseau.
➔ [Numérisation WSD \(page 456\)](#)
 - Pour plus d'informations sur l'utilisation de l'ordinateur, consultez l'aide de l'ordinateur ou le manuel d'utilisation de votre logiciel.
 - Lors de la transmission en utilisant le réseau local sans fil, sélectionner à l'avance l'interface dédiée à la fonction d'envoi.
➔ [Réseau principal \(client\) \(page 495\)](#)
-

Installer le pilote (pour Windows 10)

1 Effectuer un clic droit sur le bouton [Démarrer] dans Windows et sélectionner [Panneau de configuration] → [Afficher les périphériques et imprimantes]

2 Installer le pilote.

Cliquer sur [Ajouter un périphérique]. Sélectionner l'icône qui affiche le nom du modèle de la machine, puis cliquer sur [Suivant].

Lorsque l'icône de la machine est affichée dans « « Imprimantes » » sur l'écran « Périphériques et imprimantes », l'installation est terminée.

Installer le pilote (pour Windows 11)

1 Cliquer sur le bouton [Démarrer] → [All apps] → [Windows Tools] → [Panneau de configuration] → [Afficher les périphériques et imprimantes]

2 Installer le pilote.

Cliquer sur [Ajouter un périphérique]. Sélectionner l'icône qui affiche le nom du modèle de la machine, puis cliquer sur [Suivant].

Lorsque l'icône de la machine est affichée dans « « Imprimantes » » sur l'écran « Périphériques et imprimantes », l'installation est terminée.

Installer le pilote (pour Windows 8.1, Microsoft Windows Server 2012)

1 Cliquer sur [Paramètres] dans la Charms Bar sur le bureau → [Panneau de configuration] → [Afficher les périphériques et imprimantes]

2 Installer le pilote.

Cliquer sur [Ajouter un périphérique]. Sélectionner l'icône qui affiche le nom du modèle de la machine, puis cliquer sur [Suivant].

Lorsque l'icône de la machine est affichée dans « « Imprimantes » » sur l'écran « Périphériques et imprimantes », l'installation est terminée.

Exécution de la numérisation WSD

La numérisation WSD enregistre les images des originaux numérisés sur cette machine sous forme de fichiers sur un ordinateur compatible WSD.

REMARQUE

- Lors de la transmission en utilisant le réseau local sans fil, sélectionner à l'avance l'interface dédiée à la fonction d'envoi.
 - ➔ [Réseau principal \(client\) \(page 495\)](#)
- Pour utiliser la numérisation WSD, vérifier que l'ordinateur utilisé pour la numérisation WSD et la machine sont reliés au réseau et que « Numérisation WSD » est définie sur [Activé] dans les paramètres réseau.
 - ➔ [Numérisation WSD \(page 456\)](#)
- Pour plus d'informations sur l'utilisation de l'ordinateur, consultez l'aide de l'ordinateur ou le manuel d'utilisation de votre logiciel.

1 Touche [Accueil] > [Envoyer]

2 Mettre en place l'original.

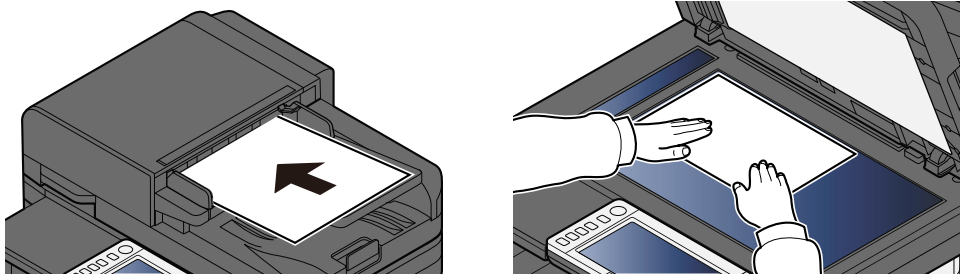

➔ [Chargement des originaux \(page 212\)](#)

3 Dans l'écran de destination pour l'envoi, sélectionner [Entrez la destination.] > [Numér.WSD]

4 Numériser les originaux.

- Pour la procédure en utilisant cette machine, se référer à l'étape 8 dans l'étape 5.
- Pour la procédure à partir de votre ordinateur, se référer à l'étape 10 dans l'étape 9.

5 (Procédure en utilisant cette machine) [Depuis panneau de commande] > [Suivant>]

6 Sélectionner l'ordinateur de destination > [OK]

Sélectionner [Recharger] pour recharger la liste des ordinateurs.

Pour afficher les détails de l'ordinateur sélectionné, appuyer sur  (icône d'information).

7 Le cas échéant, régler le type d'original, le format de fichier, etc.

8 Appuyer sur la touche [Démarrer].

L'envoi commence et le logiciel installé sur l'ordinateur est activé.

9 (Procédure depuis votre ordinateur) [Depuis ordinat.] > [Démarrer]

10 Utiliser le logiciel installé sur l'ordinateur pour envoyer les images.

Numérisation avec FMU Connection

« FMU Connection » est installée sur la machine comme application standard. FMU Connection peut être utilisée pour numériser un original selon les paramètres configurés avec « File Management Utility » (téléchargée à partir du Centre de téléchargement, et enregistrer les données d'image et les informations de numérisation sur un serveur ou dans un dossier spécifié. À l'inverse des fonctions de transmission habituelles, cette application permet l'utilisation de métadonnées telles que la date et l'heure de la numérisation et le format de la date.

Triumph-Adler

<https://www.triumph-adler.com/ta-en-de/customer-service/download-centre>

<https://www.triumph-adler.com/ta-de-de/kundendienst/download-center>

UTAX

<https://www.utax.com/en-de/hardware/office-printer-and-mfp/download-centre>

<https://www.utax.com/de-de/hardware/buerodrucker-und-mfp/download-center>

1 Configurer les paramètres.

Lors de la première utilisation de FMU Connection, il est nécessaire de le démarrer dans le Menu système.

➔ [Activation des applications \(page 226\)](#)

Afin d'utiliser FMU Connection, il est nécessaire d'installer File Management Utility sur votre ordinateur et de configurer la machine multifonctions à utiliser, les conditions de numérisations et l'emplacement d'enregistrement des fichiers. Pour l'installation de File Management Utility, se reporter à la section suivante :

➔ [Installation du logiciel \(page 93\)](#)



REMARQUE

Pour plus d'informations sur l'utilisation de File Management Utility, se reporter à la section suivante :

➔ [File Management Utility User Guide](#)

2 S'assurer que File Management Utility fonctionne sur l'ordinateur (ou le serveur) sur lequel File Management Utility est installé.

3 Mettre en place l'original.

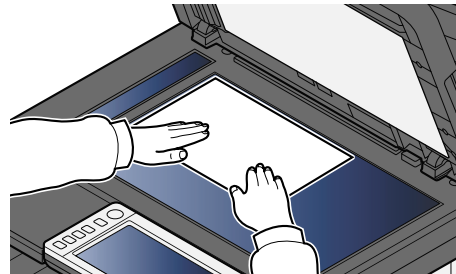
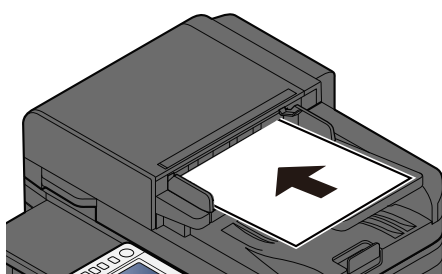

4 Sélectionner [FMU Connection].

FMU Connection va démarrer.

5 Suivre les instructions à l'écran pour saisir les informations nécessaires et sélectionner [Suivant].

6 Lorsque l'écran des paramètres de numérisation apparaît, sélectionner chaque élément et configurer les paramètres nécessaires.

Les fonctions pouvant être définies dépendent de File Management Utility.

7 Appuyer sur la touche [Démarrer].

L'envoi commence.

Envoi vers différents types de destinations (Envoi multiple)

Il est possible de spécifier des destinations qui combinent adresses e-mail, dossiers (SMB ou FTP) et numéros de fax. Cette fonction est appelée Envoi multiple. Cela est utile pour l'envoi vers différents types de destinations (adresses e-mail, dossiers, etc.) en une seule opération.

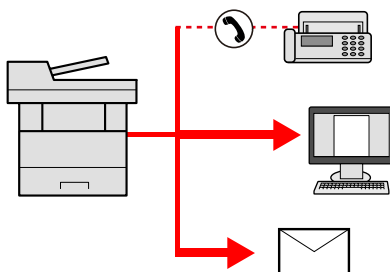

Nombre d'éléments de diffusion : Jusqu'à 50

Mais le nombre d'éléments est limité pour les options d'envoi suivantes.

- E-mail et fax : Jusqu'à 100 au total
- Dossiers (SMB, FTP) : Total de 5 SMB et FTP

Et en fonction des paramètres, vous pouvez envoyer et imprimer en même temps.

Les procédures sont les mêmes que celles utilisées pour spécifier les destinations de chaque type. Il suffit d'ajouter l'adresse E-mail ou le chemin d'accès du dossier pour les afficher dans la liste de destinations. Appuyer sur la touche [Démarrer] pour lancer la transmission simultanément vers toutes les destinations.



REMARQUE

- Si les destinations incluent un fax, les images envoyées à toutes les destinations seront en noir et blanc.
- Si [Diffuser] est réglé sur [Interdire], il n'est pas possible de saisir plusieurs destinations.

➔ [Diffuser \(page 450\)](#)

Envoi vers différents types de destinations

1 Touche [Accueil] > [Envoyer]

2 Mettre en place l'original.

3 Spécifier le destinataire.

4 Configurer les paramètres.

Sélectionner la navigation générale pour afficher d'autres fonctions.

➔ [Envoi \(page 298\)](#)

5 Appuyer sur la touche [Démarrer].

REMARQUE

Lorsqu'Activé est sélectionné pour « Confirmer destination avant envoi », l'écran de confirmation apparaît.

→ [Écran de confirmation des destinations \(page 264\)](#)

6 Appuyer sur la touche [Démarrer].

REMARQUE

Une invite de confirmation s'affiche à l'écran. Confirmer et sélectionner [Oui].

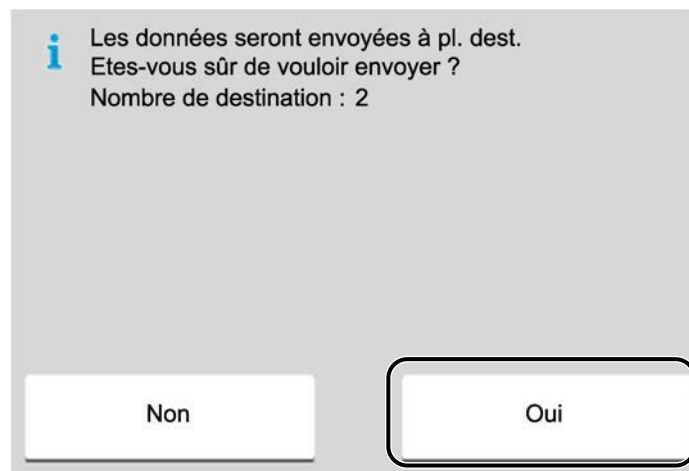

L'envoi commence.

Envoi de documents à l'adresse e-mail de l'utilisateur connecté (à moi-même)

Envoie le document à l'adresse e-mail de l'utilisateur connecté lorsque la connexion d'utilisateur est activée.

1 Configurer les paramètres.

Avant d'utiliser cette fonction, les étapes suivantes sont requises.

- L'icône de fonction doit être affiché dans l'écran d'accueil.
 - ➔ [Modification de l'écran d'accueil \(page 58\)](#)
- Une adresse e-mail doit être définie dans la connexion utilisateur pour l'utilisateur qui se connecte.
 - ➔ [Ajout d'un utilisateur \(Liste d'utilisateurs locaux\) \(page 519\)](#)

2 Sélectionner la touche [Accueil]

3 Sélectionner [Envoi personnel (E-mail)].



REMARQUE

Lorsque cette fonction est utilisée, les fonctions autres que la transmission ne peuvent pas être utilisées.

Utilisation d'un serveur fax pour l'envoi (Envoi - Serveur fax)

Un document numérisé peut être envoyé via un serveur de fax.

REMARQUE

- Un serveur fax est requis pour utiliser cette fonction. Pour des informations sur le serveur fax, contacter l'administrateur pertinent.
- Les paramètres du serveur fax doivent être configurés pour envoyer un FAX. Pour plus d'informations, se reporter à la section suivante :

➔ **Embedded Web Server RX User Guide**

➔ [Serveur fax \(page 494\)](#)

1 Touche [Accueil] > [Envoyer]

2 Mettre en place l'original.

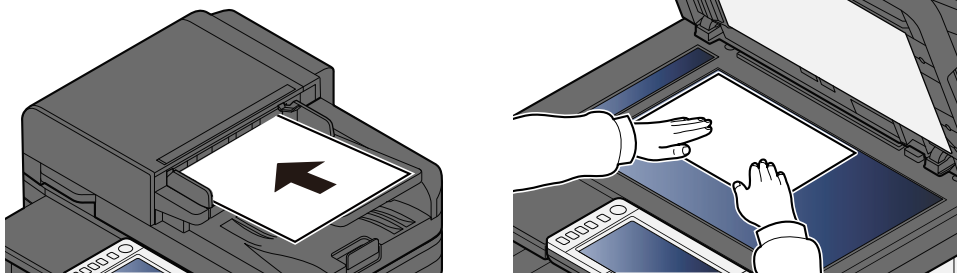

➔ [Chargement des originaux \(page 212\)](#)

3 Afficher l'écran.

Dans l'écran de destination pour l'envoi, sélectionner [+] > [Serveur fax].

4 Entrer les informations du destinataire.

1 Sélectionner [Entrée N° FAX].

2 Entrer le numéro de fax > [OK]

REMARQUE

- Utiliser les touches numériques pour saisir un numéro.
- En définissant sur Activé « Contr. entrée nouv. dest. », l'écran de nouvelle saisie pour la destination apparaît.

➔ [Entrer à nouveau la nouvelle destination \(page 265\)](#)

Les destinations peuvent être modifiées par la suite.

➔ [Vérification et modification des destinations \(page 263\)](#)



REMARQUE

- En sélectionnant les informations du carnet d'adresses, sélectionner [Carnet d'adresse], et spécifier la destination > [OK].
➔ [Sélection dans le carnet d'adresses \(page 261\)](#)
 - En sélectionnant les informations du carnet d'adresses externe, sélectionner [Carnet d'adresses externe], et spécifier la destination > [OK].
Pour plus d'informations sur le carnet d'adresses externe, se reporter à la section suivante :
➔ **Embedded Web Server RX User Guide**
-

5 Configurer les fonctions.

Sélectionner la navigation générale pour afficher d'autres fonctions.

➔ [Envoi \(page 298\)](#)

6 Appuyer sur la touche [Démarrer].



REMARQUE

Lorsqu'Activé est sélectionné pour « Confirmer destination avant envoi », l'écran de confirmation apparaît.

➔ [Écran de confirmation des destinations \(page 264\)](#)

7 Appuyer sur la touche [Démarrer].



REMARQUE

Une invite de confirmation s'affiche à l'écran si plus d'une destination est spécifiée. Confirmer et sélectionner [Oui]. L'envoi commence.

Annulation de travaux d'envoi

1 Appuyer sur la touche [Arrêter] avec l'écran d'envoi affiché.

2 Annuler un travail.

Lorsqu'un travail est en cours de numérisation, Annul. Travaux apparaît.

Lorsqu'un travail est en cours d'envoi ou en veille, l'écran Annulation du travail apparaît. Sélectionner le travail à annuler > [Annuler] > [Oui]



REMARQUE

Appuyer sur la touche [Arrêter] n'arrête pas temporairement un travail dont l'envoi a déjà été commencé.

Gestion de la destination

Cette section explique comment sélectionner et confirmer la destination.

Spécification de la destination

Sélectionner la destination en utilisant l'une des méthodes suivantes, sauf la saisie directe de l'adresse :

- Sélection dans le carnet d'adresses
 - ➔ [Sélection dans le carnet d'adresses \(page 261\)](#)
- Sélection dans le carnet d'adresses externe
 - Pour plus d'informations sur le carnet d'adresses externe, se reporter à la section suivante :
 - ➔ **Embedded Web Server RX User Guide**
- Sélection par touche unique
 - ➔ [Sélection par touche unique \(page 262\)](#)
- Sélection dans Recherche(N°)
 - ➔ [Sélection dans Recherche \(N°\) \(page 263\)](#)
- Sélection dans le fax
 - La fonction fax ne peut être utilisée que sur les produits équipés de fonction fax.
 - ➔ **Manuel d'utilisation du FAX**

REMARQUE

- Il est possible de configurer la machine afin que l'écran du carnet d'adresses s'affiche lorsque la touche [Envoyer] est sélectionnée.
 - ➔ [Écran par défaut \(page 450\)](#)
 - En cas d'utilisation de produits équipés de la fonction fax, il est possible de spécifier la destination du fax. Entrer le numéro du correspondant à l'aide du pavé numérique.
-

Sélection dans le carnet d'adresses

Pour plus d'informations sur la méthode d'enregistrement des destinations dans le carnet d'adresses, se reporter à la section suivante :

→ [Enregistrement des destinations dans le carnet d'adresses \(page 158\)](#)

1 Dans l'écran Destination de l'envoi, sélectionner [Carnet d'adr.] >

REMARQUE

Pour plus d'informations sur le carnet d'adresses externe, se reporter à la section suivante :

→ [Embedded Web Server RX User Guide](#)

2 Sélectionner les destinations.

Cocher la case pour sélectionner la destination souhaitée dans la liste. Plusieurs destinations peuvent être sélectionnées. Les destinations sélectionnées sont indiquées par une coche dans la case. Pour utiliser un carnet d'adresses sur le serveur LDAP, sélectionner [Sélect.] > [Carnet d'adresse] > [Carnet d'adresses externe].

Sélectionner [Nom] ou [N°] pour trier la liste des destinations.

REMARQUE

- Pour annuler la sélection, cocher à nouveau la case et décocher.
- Si « Diffuser » est défini sur [Interdire], il n'est pas possible de sélectionner plusieurs destinations. Cela s'applique également à un groupe dans lequel plusieurs destinations sont enregistrées.

→ [Diffuser \(page 450\)](#)

Les destinations enregistrées dans le Carnet d'adresses peuvent être recherchées.

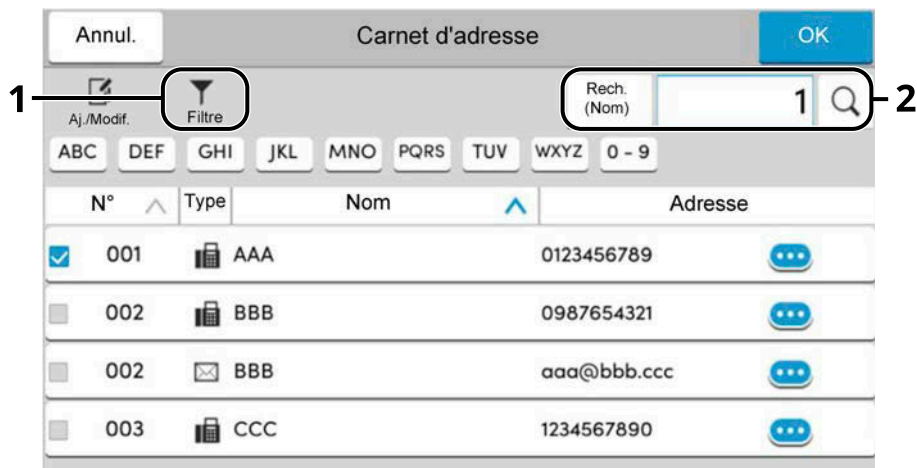

1 [Filtre]

Recherche avancée par type de destination enregistrée (E-mail, Dossier, Fax, ou Groupe). (Fax : Uniquement lorsque le Kit de fax en option est installé.) Il est possible de définir cette fonction afin que les types de destination soient sélectionnés lorsque le carnet d'adresses est affiché.

→ [Limitation \(page 457\)](#)

2 [Rech.(N°)] ou [Rech.(Nom)]

Rechercher par nom ou numéro d'adresse enregistré. Sélectionner [Rech.(N°)] ou [Rech.(Nom)] pour basculer entre [Rech.(N°)] et [Rech.(Nom)].

3 Accepter la destination > [OK]

Les destinations peuvent être modifiées par la suite.

→ [Vérification et modification des destinations \(page 263\)](#)



REMARQUE

Vous pouvez définir le paramètre de tri par défaut de l'adresse pour le carnet d'adresses.

→ [Tri \(page 457\)](#)

Sélection par touche unique

1 Dans l'écran de destination de la fonction d'envoi, sélectionner la touche unique sur laquelle la destination est enregistrée.

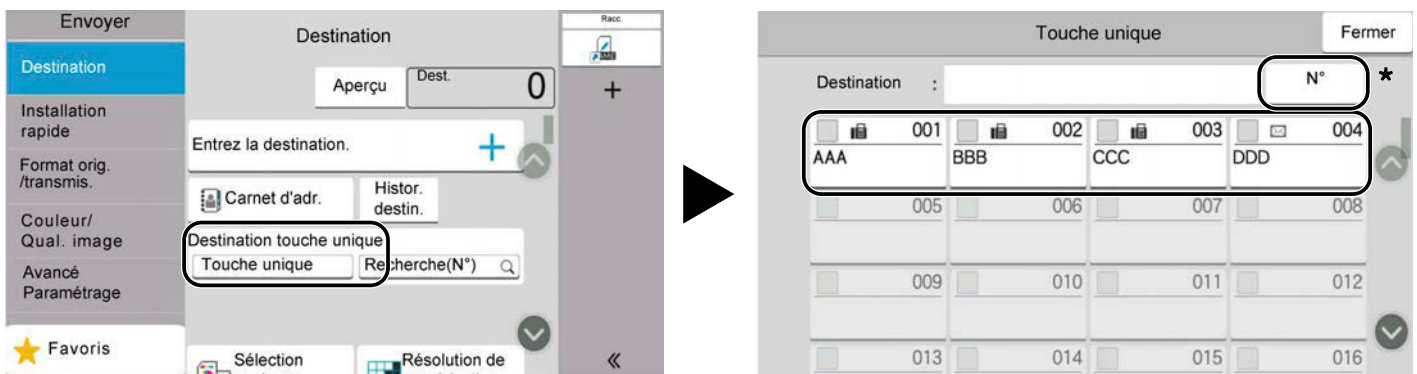

REMARQUE

- Si la touche unique pour la destination souhaitée est masquée sur l'écran tactile, sélectionner ou . Affiche les touches uniques qui sont masquées. Cette procédure suppose que les touches uniques ont déjà été enregistrées. Pour plus d'informations sur l'ajout de touches uniques, se reporter à la section suivante :

→ [Ajout d'une destination à une touche unique \(page 170\)](#)

- La touche No. a la même fonction que [Recherche(N°)] affichée sur l'écran tactile. Utiliser pour saisir directement un numéro avec les touches numériques, tel que spécifier une adresse de transmission à l'aide d'un numéro de touche unique, ou appeler un programme stocké à l'aide du numéro de programme. Pour plus d'informations sur les numéros de touches uniques, se reporter à la section suivante :

→ [Sélection dans Recherche \(N°\) \(page 263\)](#)

Sélection dans Recherche (N°)

Accéder la destination en spécifiant le numéro de touche unique à 4 chiffres (0001 à 1000).

- 1 Dans l'écran de destination pour l'envoi, sélectionner [Recherche(N°)] pour afficher l'écran de saisie numérique. Sélectionner le champ de saisie numérique et saisir le numéro de touche unique avec le clavier numérique.

REMARQUE

En cas de saisie de la touche unique en 1 à 3 chiffres, sélectionner [OK].

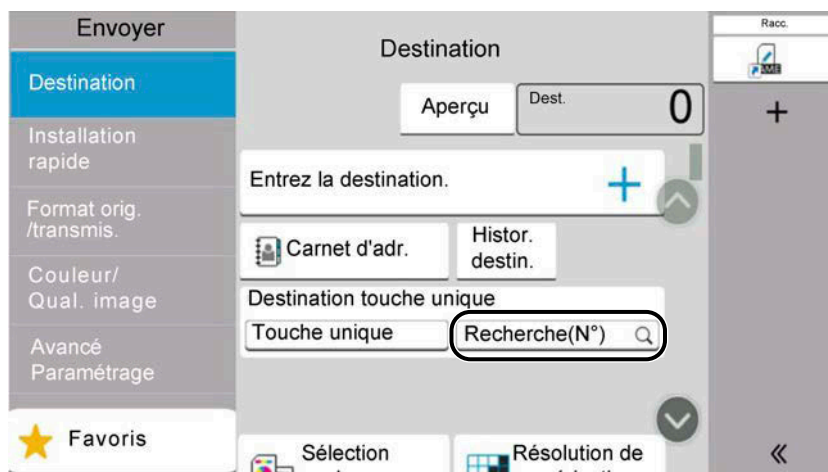

Vérification et modification des destinations

- 1 Afficher l'écran.



Sélectionner la destination.

➔ [Spécification de la destination \(page 260\)](#)

- 2 Vérifier et modifier la destination.



Sélectionner ∨ pour afficher une liste de destinations.

- Sélectionner  (icône d'information) pour vérifier la destination.
- Sélectionner  (icône de modification) pour modifier la destination.
- Sélectionner  (icône de suppression) pour supprimer la destination de la liste.

**REMARQUE**

- Lorsqu'Activé est sélectionné pour « Contr. entrée nouv. dest. », l'écran de confirmation apparaît. Saisir la même destination à nouveau, et sélectionner [OK].
 - ➔ [Contr. entrée nouv. dest. \(page 450\)](#)
- Si « Confirmer destination avant envoi » est défini sur Activé, l'écran de confirmation apparaît lorsque la touche [Départ] est sélectionnée.
 - ➔ [Confirmer destination avant envoi \(page 450\)](#)
 - ➔ [Écran de confirmation des destinations \(page 264\)](#)

Écran de confirmation des destinations

Si Activé est sélectionné pour « Confirmer destination avant envoi », l'écran de confirmation des destinations s'affiche après avoir appuyé sur la touche [Départ].

➔ [Confirmer destination avant envoi \(page 450\)](#)

1 Déplacer l'écran vers le bas et confirmer toutes les destinations.

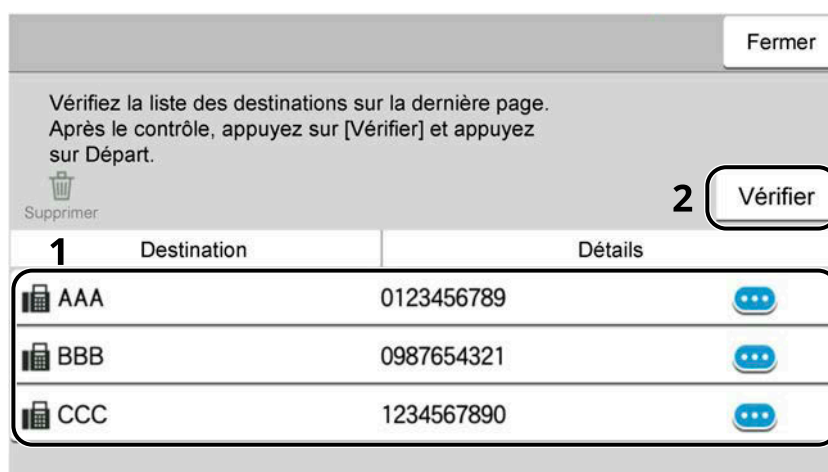

La sélection de  (icône d'information) montre les informations détaillées de la destination.

Pour supprimer la destination, sélectionner la destination à supprimer > [Supprimer] > [Supprimer]

Pour ajouter la destination, sélectionner [Fermer], puis revenir à l'écran de destination.

2 Sélectionner [Vérifier].

**REMARQUE**

S'assurer de confirmer toutes les destinations en les affichant sur l'écran tactile. Il n'est pas possible de sélectionner [Vérifier] avant d'avoir confirmé chaque destination.

Entrer à nouveau la nouvelle destination

Si « Contr. entrée nouv. dest. » est activé, l'écran permettant d'entrer à nouveau les informations concernant la destination s'affiche.

→ [Contr. entrée nouv. dest. \(page 450\)](#)



Entrer à nouveau les mêmes informations concernant la destination, puis sélectionner [OK].

Rappeler

La fonction de rappel permet le renvoi à la dernière destination saisie. Pour renvoyer la même destination, sélectionner [Rapp.] Pour appeler la destination dans la liste des destinations.

1 Sélectionner [Rapp.].

La destination d'envoi s'affiche dans la liste des destinations.



REMARQUE

Si le dernier envoi incluait des destinations fax, dossiers et e-mails, ces éléments sont également affichés. Si besoin est, ajouter ou supprimer la destination.

2 Appuyer sur la touche [Départ].

L'envoi commence.



REMARQUE

- Si « Confirmer destination avant envoi » est activé, l'écran de confirmation de destination apparaît lorsque la touche [Départ] est sélectionnée.

→ [Écran de confirmation des destinations \(page 264\)](#)

- Les informations de rappel sont annulées dans les cas suivants :
 - Mise hors tension
 - Envoi de l'image suivante (de nouvelles informations de rappel sont enregistrées)
 - Déconnexion

Comment utiliser la fonction fax

Sur les produits avec une fonction fax, il est également possible d'utiliser la fonction fax. La fonction fax ne peut être utilisée que sur les produits équipés de fonction fax. Pour plus d'informations, se reporter à la section suivante :

➔ **Manuel d'utilisation du FAX**

Utilisation de boîtes de documents

La Boîte de documents est une fonction d'enregistrement des données d'impression depuis un ordinateur et de partage de ces données avec plusieurs utilisateurs. Les types de boîtes de documents suivants sont disponibles :

- Boîte personnalisée
- Boîte travaux
- Boîte de lecteur USB
- Boîte RX de mémoire de fax (uniquement pour les modèles compatibles avec le fax)
- Boîte de communication de sous-adresse (uniquement pour les modèles compatibles avec le fax)
- Boîte Polling (uniquement pour les modèles compatibles avec le fax)

Présentation de la Boîte personnalisée

La Boîte personnalisée est une boîte secondaire que l'utilisateur peut créer à l'intérieur de la Boîte de document en vue de stocker des documents pour une utilisation ultérieure. Vous pouvez créer ou supprimer une boîte personnalisée.

Les opérations suivantes sont possibles :

- Création d'une boîte personnalisée
- Impression de document dans une boîte personnalisée
- Enregistrement de documents numérisés dans une Boîte personnalisée
- Envoi de documents dans une Boîte personnalisée
- Modification de documents dans une Boîte personnalisée
- Suppression de documents dans une Boîte personnalisée

REMARQUE

- Un SSD en option est requis pour utiliser une boîte personnalisée.
➔ [HD-17/HD-18/HD-19 <SSD> \(page 746\)](#)
- L'opération dans la boîte personnalisée peut également être exécutée à partir de Embedded Web Server RX.
➔ [Embedded Web Server RX User Guide](#)

Présentation de la Boîte des travaux

La boîte des travaux est un nom générique pour la boîte « Travail impression/stocké privé », « Copie rapide/Vérification avant impression » et « Impression PIN ».

Ces boîte des travaux ne peuvent pas être créées ou supprimées par un utilisateur.

REMARQUE

- Il est possible de configurer la machine afin que les documents temporaires dans les boîtes de travail soient automatiquement supprimés.
➔ [Suppr. stockage travaux \(page 466\)](#)
 - Pour plus d'informations concernant l'utilisation de « Travail impression/stocké privé », « Copie rapide/Vérification avant impression » et « Impression PIN », se reporter à la section suivante :
➔ [Impression des données enregistrées sur l'imprimante \(page 194\)](#)
-

Qu'est-ce que la boîte Lecteur USB ?

Un lecteur USB peut être branché sur le logement de mémoire USB de la machine pour imprimer un fichier sauvegardé. Il est possible d'imprimer directement les données du lecteur USB sans utiliser de PC.

Les images numérisées avec cette machine peuvent également être enregistrées dans le lecteur USB au format PDF, TIFF, JPEG, XPS, OpenXPS, PDF haute compression, Word, Excel ou PowerPoint (numérisation vers USB).



REMARQUE

Les fichiers Word, Excel et PowerPoint seront enregistrés dans un format Microsoft Office 2007 ou version ultérieure.

Qu'est-ce que la Boîte réception mémoire fax/Boîte de sous-adresse/Boîte Polling ?

La boîte de fax stocke les données de fax. La fonction fax ne peut être utilisée que sur les produits équipés de fonction fax. Pour d'autres informations, se reporter à la section suivante :

➔ **Manuel d'utilisation du FAX**

Utilisation de base de la boîte de document

Cette section explique les utilisation de base des boîtes de document, à l'aide d'exemples où les tâches sont menées avec des boîtes de document.

REMARQUE

Dans l'explication suivante, il est supposé que l'administration des connexions utilisateurs est activée. Pour plus de détails sur les privilèges de connexion d'utilisateur, se reporter à la section suivante :

→ [Modification de boîte personnalisée \(page 276\)](#)

Liste de boîtes

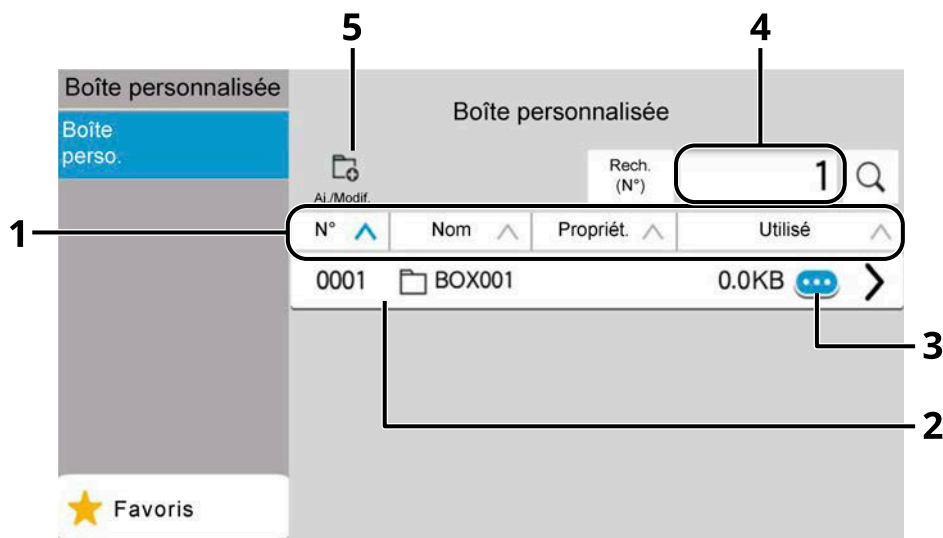

- 1 Trie le numéro de la boîte, le nom de la boîte, le nom du propriétaire et le format des données enregistrées dans la boîte dans l'ordre croissant/décroissant.
- 2 Il s'agit d'une boîte personnalisée. La sélectionner pour l'ouvrir.
- 3 Affiche les détails pour la boîte sélectionnée.
- 4 Une boîte peut être recherchée par numéro de boîte ou nom de boîte. Sélectionner [Rech.(N°)] ou [Rech.(Nom)] pour basculer entre [Rech.(N°)] et [Rech.(Nom)].
- 5 Enregistre les nouvelles boîtes et vérifie, modifie ou supprime les informations d'une boîte.

Liste de documents

La liste de documents est une liste des documents stockés dans la boîte personnalisée. Les documents peuvent être répertoriés par nom ou sous forme de vignettes. La liste peut être utilisée comme indiqué ci-dessous.

Liste

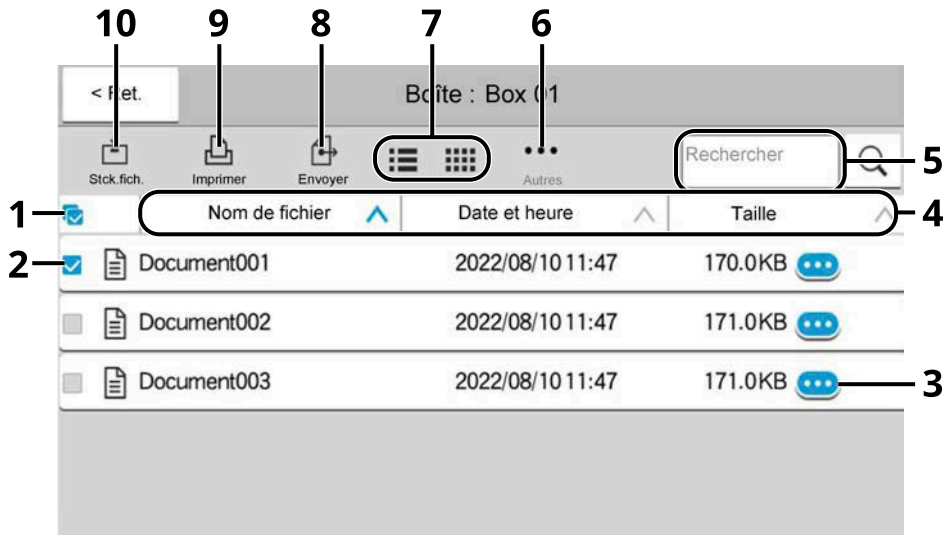

Vignette

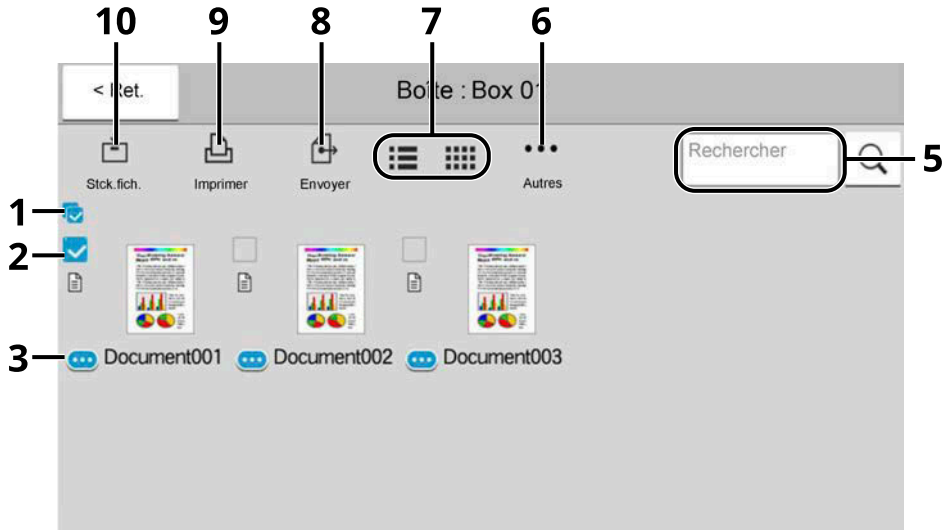

- 1 Sélectionner/Désélectionner plus d'un document à la fois.
- 2 Sélectionner les documents en cochant les cases.
- 3 Afficher les détails pour le document sélectionné.
- 4 Trie le nom de fichier, la date et l'heure et le volume des données par ordre croissant/décroissant.
- 5 Un document peut être recherché par Nom.
- 6 Le menu des opérations de documents sera affiché.
- 7 Bascule entre l'affichage par liste ou l'affichage par vignette.

- 8 Envoie les documents sélectionnés.
- 9 Imprime les documents sélectionnés.
- 10 Enregistre le document dans la boîte ouverte.

 **REMARQUE**

Vous pouvez sélectionner plusieurs documents en appuyant sur les cases des documents souhaités. Cependant, notez que vous ne pouvez pas sélectionner plusieurs documents lors de l'envoi de documents.

Affichage des détails de la boîte

- 1 Sélectionnez  (icône d'information) pour la boîte dont vous souhaitez vérifier les détails dans l'écran de liste de la boîte.

 **REMARQUE**

Si une boîte personnalisée est protégée par mot de passe, entrer le mot de passe correct.

- 2 Vérifier les détails de la boîte.

- 3 Sélectionner [Fermer].

L'écran Boîte de document par défaut réapparaît.

Modification des détails de la boîte

- 1 Sélectionner [Aj./Modif.] dans l'écran de liste de la boîte.

- 2 Sélectionner la boîte dont vous souhaitez modifier les détails et sélectionner [Modifier].

 **REMARQUE**

Si une boîte personnalisée est protégée par mot de passe, entrer le mot de passe correct.

- 3 Modifier les détails de la boîte.

Saisir les nouveaux détails.

- 4 Si vous avez modifié les détails, sélectionnez [OK] puis sélectionnez [OK] dans l'écran de confirmation.

Si vous n'avez pas modifié les détails, sélectionnez [Annul.].

- 5 Sélectionner [Fermer].

L'écran Boîte de document par défaut réapparaît.

Aperçu de documents/Vérification des détails d'un document

- 1 Sélectionner un document pour avoir un aperçu et sélectionner [Autres] > [Aperçu].
- 2 Visualiser le document ou vérifier les détails du document.

Les opérations disponibles dans l'écran Aperçu sont affichées ci-dessous.

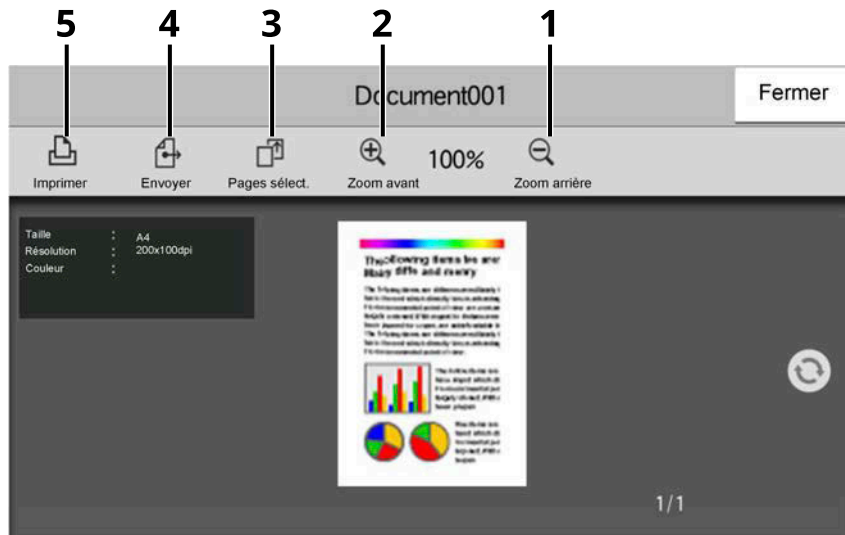

- 1 Dézoomer.
- 2 Zoomer.
- 3 Choisir de sélectionner toute page du document en cours et imprimer, envoyer ou copier sur un lecteur USB.
→ [Sélection d'une page \(page 273\)](#)
- 4 Envoi les documents sélectionnés.
- 5 Imprime les documents sélectionnés.



REMARQUE

L'affichage de l'aperçu peut être contrôlé en déplaçant le(s) doigt(s) sur l'écran tactile.

→ [Utilisation de l'écran Aperçu \(page 68\)](#)

- 3 Une fois la vérification effectuée, sélectionner [Fermer].

Sélection d'une page

Lors de l'impression, de l'envoi ou de la copie d'un document dans une Boîte personnalisée, vous pouvez spécifier n'importe quelle page.

1 Sélectionner [Autres] > [Sélect. page] dans l'écran de la liste des documents de la Boîte personnalisée, ou [Sélect. page] dans l'écran Aperçu.

L'écran de sélection de page est affiché.

2 Sélectionner les pages avec lesquelles travailler, et sélectionner [Impr.], [Envoyer], ou [Copie > USB].

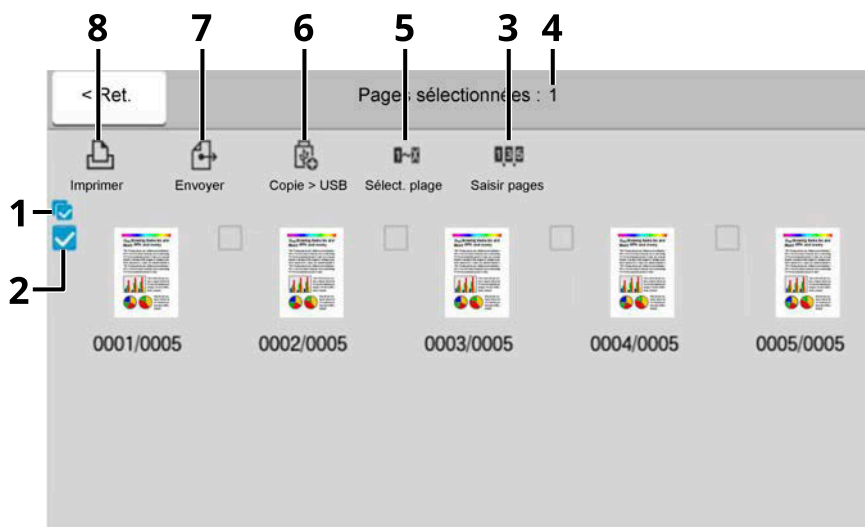

- 1 Sélection/Désélection de plus d'un document à la fois.
- 2 Sélection de documents en cochant des cases.
- 3 Utiliser une « , » (virgule) pour séparer les nombres lors de l'indication de pages non consécutives.
- 4 Spécifier une plage de pages continue.
- 5 Affichage du nombre de pages sélectionnées.
- 6 Les pages sélectionnées peuvent être copiées sur un lecteur USB.
- 7 Les pages sélectionnées peuvent être envoyées.
- 8 Les pages sélectionnées peuvent être imprimées.

➔ [Impression de document dans une boîte personnalisée \(page 279\)](#)

➔ [Envoi de documents dans une Boîte personnalisée \(page 281\)](#)

➔ [Déplacement de documents dans une boîte personnalisée \(page 283\)](#)

Création d'une boîte personnalisée

REMARQUE

- Un SSD en option est requis pour utiliser la boîte personnalisée.
- Si l'écran d'authentification utilisateur s'affiche, se connecter avec un utilisateur qui dispose des privilèges pour configurer ce paramètre. Si l'utilisateur ne connaît pas son mot de passe ou son nom d'utilisateur de connexion, il doit contacter son administrateur.
- Si l'administration des connexions d'utilisateurs est activée, se connecter avec des privilèges d'administrateur pour effectuer les opérations suivantes. Ces opérations ne peuvent pas être effectuées avec des privilèges d'utilisateur.
 - Création d'une boîte
 - Suppression d'une boîte dont le propriétaire est un autre utilisateur.

1 Afficher l'écran.

Touche [Accueil] > [Boîte perso.] > [Aj./Modif.]

2 Enregistrer la boîte personnalisée.

1 [Ajouter] > Ajouter des informations sur chaque élément

Les éléments suivants peuvent être définis.

Nom de la boîte

Saisir un nom de boîte comportant 32 caractères maximum.

➔ [Méthode de saisie de caractères \(page 750\)](#)

N° de boîte

Saisir un numéro de boîte en sélectionnant [+], [-] ou les touches numériques. Le numéro de boîte peut être compris entre 0001 et 1000. Une boîte personnalisée doit avoir un numéro unique. Si le numéro saisi est 0000, le plus petit numéro disponible sera automatiquement attribué.

[Propriétaire]

Définir le propriétaire de la boîte. Sélectionner le propriétaire dans la liste des utilisateurs qui s'affiche.

Affiché lorsque l'administration des connexions d'utilisateurs est activée.

Autorisation

Sélectionner l'option de partage de la boîte.

Ne s'affiche pas lorsque [Propriétaire] est réglé sur [Aucun propriétaire].

[Mdp boîte]

Il est possible de limiter l'accès utilisateur à la boîte en spécifiant un mot de passe pour cette boîte. Il n'est pas obligatoire d'enregistrer un mot de passe. Saisir le même mot de passe de 16 caractères maximum dans « Mdp boîte » et « Confirmation ». Ce paramètre peut être réglé si [Partagée] est sélectionné dans « Autorisation ».

Restr. util.

L'utilisation d'une boîte peut être restreinte. Pour activer une restriction de capacité, saisir une valeur de capacité de stockage en méga-octets pour la boîte personnalisée en sélectionnant [+], [-] ou à l'aide des touches numériques. La limite supérieure varie en fonction du nombre de boîtes personnalisées créées, il est possible de saisir une limite entre 1 et 30 000 (Mo).

Suppr.auto fich.

Supprime automatiquement des documents stockés au bout d'une période définie. Sélectionner Activé pour activer la suppression automatique, puis utiliser [+], [-] ou les touches numériques pour saisir le nombre de jours durant lesquels les documents sont stockés. Ce nombre peut être compris entre 1 et 31 (jour(s)). Pour désactiver la suppression automatique de fichier, sélectionner Désactivé.

Espace libre

Affiche l'espace libre sur la boîte.

Remplacer cfg.

Spécifie si les anciens documents stockés sont écrasés ou non lorsque de nouveaux documents sont stockés. Pour écraser les anciens documents, sélectionner [Autoriser]. Pour conserver les anciens documents, sélectionner [Interdire].

Suppr. après impr.

Supprimer automatiquement le document de la boîte une fois l'impression terminée. Pour supprimer le document, sélectionner Activé. Pour conserver le document, sélectionner Désactivé.

2 Sélectionner [OK].

La boîte personnalisée est créée.

Modification de boîte personnalisée

1 Afficher l'écran.

Touche [Accueil] > [Boîte perso.] > [Aj./Modif.]

2 Modifier la boîte personnalisée.

1 Sélectionner la boîte > [Modifier] > Saisir les informations pour chaque élément > [OK]



REMARQUE

- En cas de connexion en tant qu'utilisateur, il n'est possible de modifier qu'une boîte dont l'utilisateur est le propriétaire.
 - En cas de connexion en tant qu'administrateur, il est possible de modifier toutes les boîtes.
-

Lorsque l'administration de la connexion utilisateur est activée, les paramètres pouvant être modifiés varient en fonction des privilèges de l'utilisateur connecté.

Les paramètres pouvant être modifiés lorsque le privilège est « Administrateur » sont les suivants.

- Nom de la boîte
- N° de boîte
- Propriétaire
- Autorisation
- Restr. util.
- Suppr.auto fich.
- Espace libre
- Remplacer cfg.
- Suppr. après impr.

Les paramètres pouvant être modifiés lorsque le privilège est « Utilisateur » sont les suivants.

- Nom de la boîte
- Mdp boîte
- Restr. util.
- Suppr.auto fich.
- Remplacer cfg.
- Suppr. après impr.

Pour plus d'informations sur chaque élément, se reporter à la section suivante :

➔ [Création d'une boîte personnalisée \(page 274\)](#)

3 [OK] > [Fermer]

L'écran Boîte de document par défaut réapparaît.

Suppression de boîte personnalisée

1 Afficher l'écran.

Touche [Accueil] > [Boîte perso.] > [Aj./Modif.]

2 Supprimer la boîte.

1 Sélectionner la boîte > [Supprimer] > [Supprimer]



REMARQUE

- En cas de connexion en tant qu'utilisateur, il n'est possible de supprimer que les boîtes dont l'utilisateur est le propriétaire.
 - En cas de connexion en tant qu'administrateur, il est possible de modifier toutes les boîtes.
-

Stockage de documents dans une boîte personnalisée

La boîte personnalisée stocke les données d'impression qui sont envoyées à partir d'un ordinateur. Pour l'utilisation de l'impression depuis un ordinateur, se reporter à la section suivante :

➔ **Printing System Driver User Guide**

Impression de document dans une boîte personnalisée

1 Afficher l'écran.

- 1 Touche [Accueil] > [Boîte perso.]
- 2 Sélectionner la boîte contenant le document à imprimer.



REMARQUE

Si une boîte personnalisée est protégée par mot de passe, entrer le mot de passe correct.

2 Imprimer.

- 1 Sélectionner dans la liste le document à imprimer en cochant la case.
Le document est marqué d'une coche.



REMARQUE

Pour annuler la sélection, cocher à nouveau la case et décocher.

- 2 Sélectionner [Imprimer].
- 3 Définir le type de papier, l'impression recto verso, etc., selon les besoins.
Pour les fonctions pouvant être définies, se reporter à la section suivante :
 - ➔ [Boîte personnalisée \(Stockage de fichier\) \(page 303\)](#)
 - ➔ [Boîte personnalisée \(impression\) \(page 305\)](#)
 - ➔ [Boîte personnalisée \(envoi\) \(page 306\)](#)



REMARQUE

Sélectionner [Favoris] lors de l'enregistrement ou du rappel de favoris.

- ➔ [Enregistrer les favoris \(Mode Assistant\) \(page 220\)](#)
- ➔ [Rappel des favoris \(mode Programme\) \(page 222\)](#)

Si un document stocké dans un ordinateur est sélectionné, l'écran de sélection des paramètres d'impression s'affiche.

Pour utiliser les paramètres utilisés lors de l'impression (lorsque le document a été enregistré), sélectionner [Imprimer tel quel]. Sélectionner [Dém. impr.] pour lancer l'impression.

Pour modifier les paramètres d'impression, sélectionner [Print after Change Settings (Use File Settings)] ou [Print after Change Settings (Do Not Use File Settings)].

Après la sélection d'un document enregistré dans la machine, la touche [Utilisez param. du fichier] peut s'afficher dans l'écran de paramètre pour la fonction à utiliser.

Pour utiliser les paramètres enregistrés avec le document, sélectionner [Utilisez param. du fichier].

Pour modifier les paramètres d'impression, sélectionner la fonction souhaitée.

- 4 Appuyer sur la touche [Départ].
L'impression du document sélectionné débute.

Enregistrement de documents numérisés dans une Boîte personnalisée

1 Afficher l'écran.

Touche [Accueil] > [Boîte perso.]

2 Mettre en place l'original.

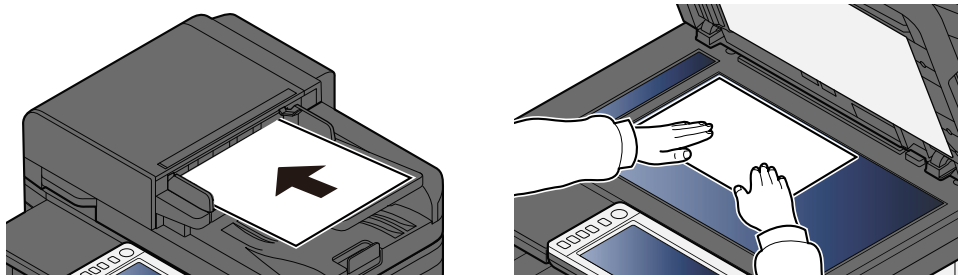

3 Stocker le document.

1 Sélectionner la boîte > [Stockage fichier]

2 Le cas échéant, régler le type d'original, le format de fichier, etc.

Pour les fonctions pouvant être définies, se reporter à la section suivante :

➔ [Boîte personnalisée \(Stockage de fichier\) \(page 303\)](#)



REMARQUE

- Saisir jusqu'à 32 caractères pour le nom de fichier.
- Sélectionner [Favoris] lors de l'enregistrement ou du rappel des favoris.

➔ [Enregistrer les favoris \(Mode Assistant\) \(page 220\)](#)

➔ [Rappel des favoris \(mode Programme\) \(page 222\)](#)

3 Appuyer sur la touche [Départ].

L'original est numérisé et les données sont stockées dans la boîte personnalisée spécifiée.

Envoi de documents dans une Boîte personnalisée

REMARQUE

Lors de la transmission en utilisant le réseau local sans fil, sélectionner à l'avance l'interface dédiée à la fonction d'envoi.

→ [Réseau principal \(client\) \(page 495\)](#)

1 Afficher l'écran.

Touche [Accueil] > [Boîte perso.] > Sélectionner la boîte

REMARQUE

Si la boîte personnalisée est protégée par mot de passe, entrer le mot de passe correct.

2 Envoyer le document.

- 1 Sélectionner le document que vous souhaitez envoyer en cochant la case.
Le document est marqué d'une coche.
-

REMARQUE

- Vous ne pouvez pas sélectionner et envoyer plusieurs documents.
 - Pour annuler la sélection, cocher à nouveau la case et décocher.
-

- 2 Sélectionner [Envoyer].
-

REMARQUE

En fonction des paramètres, l'écran Carnet d'adresse peut apparaître.

- 3 Définir la destination.

Pour plus d'informations sur la sélection des destinations, se reporter à la section suivante :

→ [Spécification de la destination \(page 260\)](#)

IMPORTANT

Envoi d'e-mail chiffré et Signature num. de l'e-mail peuvent être utilisés uniquement si l'on spécifie les adresses e-mail ayant un certificat de chiffrement du carnet d'adresses. Lors de la saisie de l'adresse e-mail à partir du panneau de commande, vous ne pouvez pas utiliser ces fonctions.

- 4 Définir la taille d'envoi, l'image de l'original, etc., le cas échéant.

Pour les fonctions pouvant être définies, se reporter à la section suivante :

→ [Boîte personnalisée \(envoi\) \(page 306\)](#)



REMARQUE

Sélectionner [Favoris] lors de l'enregistrement ou du rappel des favoris.

→ [Enregistrer les favoris \(Mode Assistant\) \(page 220\)](#)

→ [Rappel des favoris \(mode Programme\) \(page 222\)](#)

5 Appuyer sur la touche [Départ].

L'envoi du document sélectionné débute.

Envoi de documents à l'adresse e-mail de l'utilisateur connecté (à moi-même)

Envoie le document à l'adresse e-mail de l'utilisateur connecté lorsque la connexion d'utilisateur est activée.

1 Configurer les paramètres.

Avant d'utiliser cette fonction, les étapes suivantes sont requises.

- L'icône de fonction doit être affichée dans l'écran d'accueil.
 - [Modification de l'écran d'accueil \(page 58\)](#)
- Une adresse e-mail doit être définie dans la connexion utilisateur pour l'utilisateur qui se connecte.
 - [Ajout d'un utilisateur \(Liste d'utilisateurs locaux\) \(page 519\)](#)

2 Sélectionner la touche [Accueil]

3 Sélectionner [Envoi personnel (E-mail)].



REMARQUE

Lorsque cette fonction est utilisée, les fonctions autres que la transmission ne peuvent pas être utilisées.

Déplacement de documents dans une boîte personnalisée

1 Afficher l'écran.

Touche [Accueil] > [Boîte perso.] > Sélectionner la boîte



REMARQUE

Si une boîte personnalisée est protégée par mot de passe, entrer le mot de passe correct.

2 Copier les documents.

1 Sélectionner dans la liste le document à déplacer en cochant la case.

Le document est marqué d'une coche.



REMARQUE

Pour annuler la sélection, cocher à nouveau la case et décocher.

2 [Autres] > [Dépl./cop.] > [Déplacer vers boîte perso] > Sélectionner la destination > [Déplacer] > [Déplacer]

Le document sélectionné est déplacé.



REMARQUE

Si la boîte personnalisée dans laquelle le document doit être déplacé est protégée par mot de passe, entrer le mot de passe correct.

Copie de documents de la boîte personnalisée dans d'autres boîtes

1 Afficher l'écran.

Touche [Accueil] > [Boîte perso.] > Sélectionner la boîte



REMARQUE

Si la boîte personnalisée est protégée par mot de passe, entrer le mot de passe correct.

2 Copier les documents.

- 1 Sélectionner dans la liste le document que vous voulez copier en cochant la case.

Le document est marqué d'une coche.



REMARQUE

Pour annuler la sélection, cocher à nouveau la case et décocher.

- 2 [Autres] > [Dépl./cop.] > [Copier dans la boîte personnalisée] > Sélectionner la destination de copie > [Copier] > [Copier]

Le document sélectionné est copié.



REMARQUE

Si la boîte personnalisée dans laquelle le document doit être déplacé est protégée par mot de passe, entrer le mot de passe correct.

Copie de documents de la boîte personnalisée vers le lecteur USB

1 Afficher l'écran.

Touche [Accueil] > [Boîte perso.] > Sélectionner la boîte



REMARQUE

Si une boîte personnalisée est protégée par mot de passe, entrer le mot de passe correct.

2 Copier les documents.

- 1 Sélectionner dans la liste le document que vous voulez copier en cochant la case.

Le document est marqué d'une coche.



REMARQUE

Pour annuler la sélection, cocher à nouveau la case et décocher.

- 2 [Autres] > [Dépl./cop.] > [Cop.vers lect.USB] > Sélectionner la destination de la copie > [Suivant>] > Sélectionner la fonction > [Copier] > [Copier]

Le document sélectionné est copié.

Jonction de documents dans une boîte personnalisée

Vous pouvez joindre des documents dans une boîte personnalisée à un fichier.

REMARQUE

Il est uniquement possible de joindre un document à d'autres documents dans la même boîte personnalisée. Déplacer les documents à joindre au préalable, le cas échéant.

1 Afficher l'écran.

Touche [Accueil] > [Boîte perso.] > Sélectionner la boîte

REMARQUE

Si une boîte personnalisée est protégée par mot de passe, entrer le mot de passe correct.

2 Joindre le document.

- 1 Sélectionner dans la liste les documents à joindre en cochant la case.

Le document est marqué d'une coche.

Il est possible de joindre jusqu'à 10 documents.

REMARQUE

Pour annuler la sélection, cocher à nouveau la case et décocher.

- 2 Sélectionner [Autres] > [Joindre].

- 3 Classer les documents selon l'ordre dans lequel ils doivent être joints.

Sélectionner le document à classer et sélectionner [Haut] ou [Bas] pour le déplacer vers l'emplacement correct dans la séquence.

- 4 [Suivant>] > Saisir le nom de fichier pour le document joint
-

REMARQUE

Saisir jusqu'à 64 caractères pour le nom de fichier.

- 5 [Joindre] > [Joindre]

Les documents sont joints.

REMARQUE

Après avoir été joints, les documents originaux restent inchangés. Supprimer les documents s'ils ne sont plus nécessaires.

Suppression de documents dans une Boîte personnalisée

1 Afficher l'écran.

- 1 Touche [Accueil] > [Boîte perso.]
- 2 Cliquer sur la case contenant le document à supprimer.



REMARQUE

Si une boîte personnalisée est protégée par mot de passe, entrer le mot de passe correct.

2 Supprimer le document.

- 1 Sélectionner dans la liste le document que vous voulez supprimer en cochant la case.
Le document est marqué d'une coche.



REMARQUE

- [Supprimer] est désactivé jusqu'à ce qu'un document soit sélectionné.
 - Pour annuler la sélection, cocher à nouveau la case et décocher.
-

- 2 [Autres] > [Supprimer] > [Supprimer]
Le document est supprimé.

Utilisation d'un lecteur USB amovible

Brancher le lecteur USB directement dans la machine pour imprimer rapidement et facilement les fichiers stockés dans le lecteur USB sans avoir besoin d'utiliser un ordinateur.

Les types de fichiers suivants peuvent être imprimés :

- Fichier PDF (Version 1.7 ou supérieure)
- Fichier TIFF (format TIFF V6/TTN2)
- Fichier JPEG
- Fichier XPS
- Fichier OpenXPS
- Fichier PDF crypté

Cette fonction permet aussi de stocker des fichiers images numérisés dans le lecteur USB connecté à la machine. Les formats de fichier suivants peuvent être stockés :

- Fichier PDF
- Fichier TIFF
- Fichier JPEG
- Fichier XPS
- Fichier OpenXPS
- Format de fichier PDF haute compression
- Format de fichier Word
- Format de fichier Excel
- Format de fichier PowerPoint



REMARQUE

Word, Excel et PowerPoint seront enregistrés dans un format de fichier Microsoft Office 2007 ou version ultérieure.

Impression de documents stockés sur un lecteur USB amovible

REMARQUE

- Les fichiers PDF à imprimer doivent comporter une extension (.pdf).
 - Le lecteur USB utilisé doit être formaté par cette machine.
 - Brancher le lecteur USB directement dans le logement de mémoire USB.
-

1 Brancher le lecteur USB.

- 1 Brancher le lecteur USB dans le logement de mémoire USB.

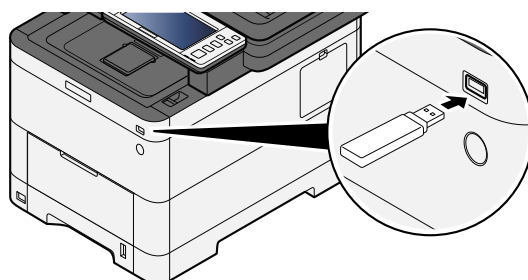

Lorsque la machine reconnaît le lecteur USB, le message « Lecteur USB reconnu.Affichage des fichiers. » apparaît.

- 2 Sélectionner [Continuer].
L'écran d'opération du lecteur USB s'affiche.
-

REMARQUE

Si le message n'apparaît pas, sélectionner [Lecteur USB] sur l'écran d'accueil.

2 Imprimer le document.

- 1 Sélectionner le dossier contenant le fichier à imprimer.
-

REMARQUE

- 1000 documents peuvent être affichés.
 - Pour revenir à un niveau de dossier supérieur, sélectionner [Haut].
-

- 2 Sélectionner le fichier à imprimer > [Imprimer]
- 3 Le cas échéant, modifier le nombre de copies, l'impression recto verso, etc.
Pour les fonctions pouvant être définies, se reporter à la section suivante :

➔ [Lecteur USB \(impression de documents\) \(page 311\)](#)



REMARQUE

Après la sélection d'un document enregistré dans la machine, [Utilisez param. du fichier] peut s'afficher dans l'écran de paramètre pour la fonction à utiliser.

- Pour utiliser les paramètres enregistrés avec le document, sélectionner [Utilisez param. du fichier].
 - Pour modifier les paramètres d'impression, sélectionner la fonction souhaitée.
-

4 Appuyer sur la touche [Départ].

L'impression du fichier sélectionné débute.

Enregistrement de documents dans le lecteur USB (numérisation vers USB)

Il est possible de stocker des documents numérisés vers un lecteur USB de retrait.

REMARQUE

Le nombre maximum de fichiers pouvant être stockés est de 1000.

1 Mettre en place l'original.

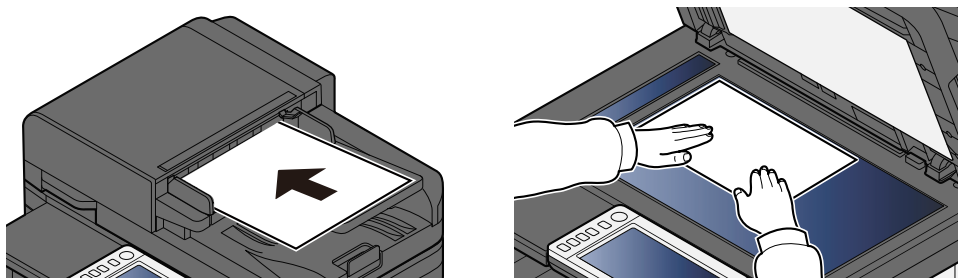

→ [Chargement des originaux \(page 212\)](#)

2 Brancher le lecteur USB.

1 Brancher le lecteur USB dans le logement de mémoire USB.

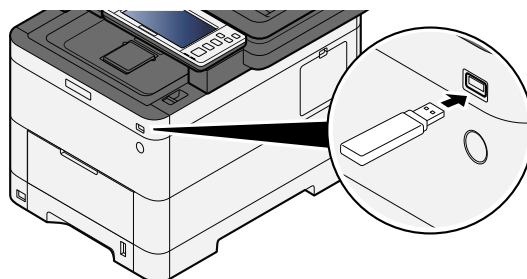

Lorsque la machine reconnaît le lecteur USB, le message « Lecteur USB reconnu.Affichage des fichiers. » apparaît.

2 Sélectionner [Continuer].
Affiche l'écran du lecteur USB.

REMARQUE

Si le message n'apparaît pas, sélectionner [Lecteur USB] sur l'écran d'accueil.

3 Stocker le document.

- 1 Sélectionner le dossier où stocker le fichier.
- 2 Sélectionner [Stck.fich.].
- 3 Le cas échéant, régler le type d'original, le format de fichier, etc.
Pour les fonctions pouvant être définies, se reporter à la section suivante :

→ [Lecteur USB \(stockage de fichiers\) \(page 309\)](#)

4 Vérifier l'image de stockage.

5 Appuyer sur la touche [Départ].

L'original est numérisé et les données sont stockées dans le lecteur USB.

Vérifier les informations du lecteur USB

1 Dans l'écran Lecteur USB, sélectionner [Infos USB].

2 Une fois les informations confirmées, sélectionner [Fermer].

Retrait du lecteur USB

IMPORTANT

Respecter la bonne procédure afin d'éviter d'endommager les données ou le lecteur USB.

1 **Afficher l'écran.**

Touche [Accueil] > [Lecteur USB]

2 **Sélectionner [Retirer USB].**

Lorsque « Le lecteur USB peut être retiré en toute sécurité. » est affiché, sélectionner [OK], puis retirer le lecteur USB.

REMARQUE

Le lecteur USB peut aussi être retiré via Informations sur l'appareil.

→ [Informations sur l'appareil \(page 401\)](#)

Appuyer sur l'icône du lecteur USB affichée en haut de l'écran tactile et sélectionner [Retirer USB] permet de retirer le lecteur USB en toute sécurité.

→ [Écran d'accueil \(page 56\)](#)

6 Utilisation de différentes fonctions

À propos des fonctions disponibles sur la machine

Cette machine propose divers fonctions.

Copie

Chaque fonction est affichée dans le corps lorsque la navigation générale est sélectionnée.

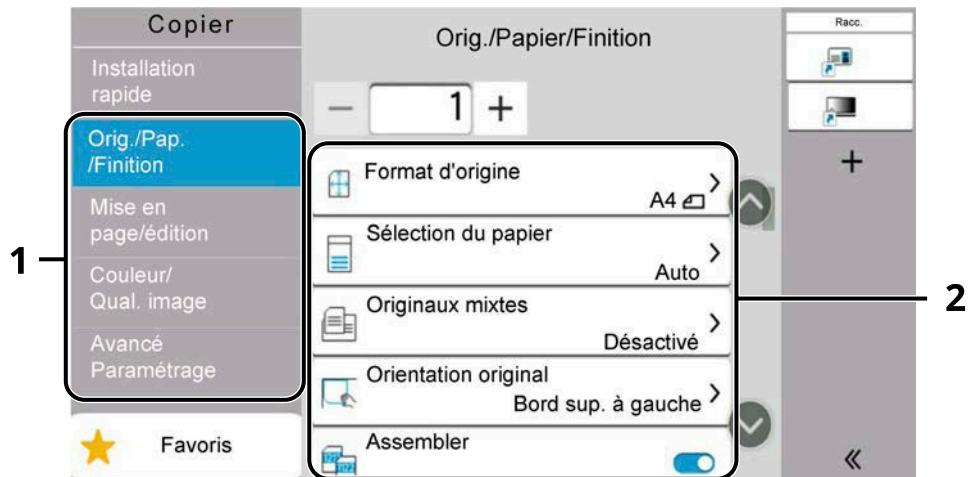

1 Navigation générale

2 Corps

Pour les détails de chaque fonction, voir le tableau ci-dessous.

[Orig./Pap./Finition]

Configurer les paramètres pour les originaux, le papier et la finition comme l'assemblage.

Fonction	Description
[Format d'origine]	Spécifier le format d'origine à numériser. ➔ Format d'origine (page 313)
[Sélection du papier]	Sélectionner le magasin ou le bac MF contenant le format de papier requis. ➔ Sélection du papier (page 315)
[Originaux mixtes]	Numériser en une seule fois les documents de différents formats qui sont placés dans le chargeur de documents. ➔ Originaux mixtes (page 317)
[Orientation original]	Sélectionner l'orientation du bord supérieur du document original pour procéder à la numérisation dans le bon sens. ➔ Orientation original (page 320)
[Assembler]	Imprime la sortie par page ou jeu. ➔ Assembler (page 322)

Fonction	Description
[Copie carte ID]	Cette fonction permet de copier un permis de conduire ou une carte d'assurance. Lors de la numérisation du recto et du verso de la carte, les deux côtés seront combinés et copiés sur une seule feuille. ➔ Copie carte ID (page 323)

[Mise enpage/édition]

Configurer les paramètres pour une impression recto verso.

Fonction	Description
[Zoom]	Ajuster le zoom pour réduire ou agrandir l'image. ➔ Copie (page 339)
[Combiner]	Combine 2 ou 4 feuilles de l'original sur 1 page imprimée. ➔ Combiner (page 341)
[Effacement bordure]	Efface la bordure noire qui se forme autour de l'image. ➔ Effacement bordure, Effacement bordure/Numérisation complète (page 344)
[Recto verso]	Cette option permet d'effectuer des copies recto verso. Il est aussi possible de créer des copies recto à partir d'originaux recto verso. ➔ Copie (page 350)

[Couleur/Qual. image]

Configurer les paramètres pour la densité, la qualité des copies et la balance des couleurs.

Fonction	Description
[Densité]	Ajuster la densité. ➔ Densité (page 324)
[Image de l'original]	Sélectionner le type d'image d'origine pour les meilleurs résultats. ➔ Image de l'original (page 325)
[Sélection couleurs]	Sélectionner le mode couleurs. ➔ Sélection couleurs (page 329)
[EcoPrint]	EcoPrint permet d'économiser le toner durant l'impression. ➔ EcoPrint (page 328)
[Balance des couleurs]	Ajuster la force du cyan, du magenta, du jaune et du noir. ➔ Balance des couleurs (page 330)
[Ajustez teinte]	Ajuster la couleur (teinte) des images. ➔ Ajustez teinte (page 331)
[Netteté]	Ajuste la netteté des contours de l'image. ➔ Netteté (page 333)

Fonction	Description
[Rég. densité arrière-plan]	Retire l'arrière-plan noir des originaux tels que les journaux. ➔ Rég. densité arrière-plan (page 334)
[Pureté]	Ajuster la saturation des couleurs de l'image ➔ Pureté (page 335)
[Eviter effet copie]	Masque les couleurs d'arrière-plan et l'effet copie de l'image lors de la numérisation d'originaux fins. ➔ Eviter effet copie (page 336)
[Contraste]	Il est possible d'ajuster le contraste entre les zones claires et sombres de l'image. ➔ Contraste (page 337)
[Effacer couleurs]	Efface les couleurs dans le document source. ➔ Effacer couleurs (page 338)

[AvancéParamétrage]

Permet de configurer des paramètres tels que la lecture continue.

Fonction	Description
[Numérisation continue]	Numérise un grand nombre d'originaux en lots séparés, puis produit un seul travail. ➔ Numérisation continue (page 353)
[Avis de fin de travail]	Envoie un avis par e-mail à la fin d'un travail. ➔ Avis de fin de travail (page 354)
[Entrée du nom du fichier]	Ajoute un nom de fichier. ➔ Entrée du nom du fichier (page 355)
[Annulation de priorité]	Suspend le travail en cours pour donner à un nouveau travail une priorité supérieure. ➔ Annulation de priorité (page 356)
[Dét. charg. mult. orig.]	Lors de la lecture d'un document à partir du chargeur de documents, si le chargement multiple de documents est détecté, la lecture s'interrompt automatiquement. Cette fonction est disponible uniquement pour P-C4067i MFP et P-C4063i MFP. ➔ Dét. charg. mult. orig. (page 358)
[Détecter orig. coin plié]	Lors de la numérisation d'un document à partir du chargeur de documents, la numérisation s'interrompt automatiquement lorsqu'un document avec un coin plié est détecté. ➔ Détecter orig. coin plié (page 359)
[Sauter page blanche]	Lorsque des feuilles vierges sont présentes dans un document scanné, cette fonction ignore les pages blanches et imprime uniquement celles présentant du contenu. ➔ Sauter page blanche (page 360)

Fonction	Description
[Mode silencieux]	Le bruit de fonctionnement de la machine peut être atténué. → Mode silencieux (page 357)

Envoi

Chaque fonction est affichée dans le corps lorsque la navigation générale est sélectionnée.

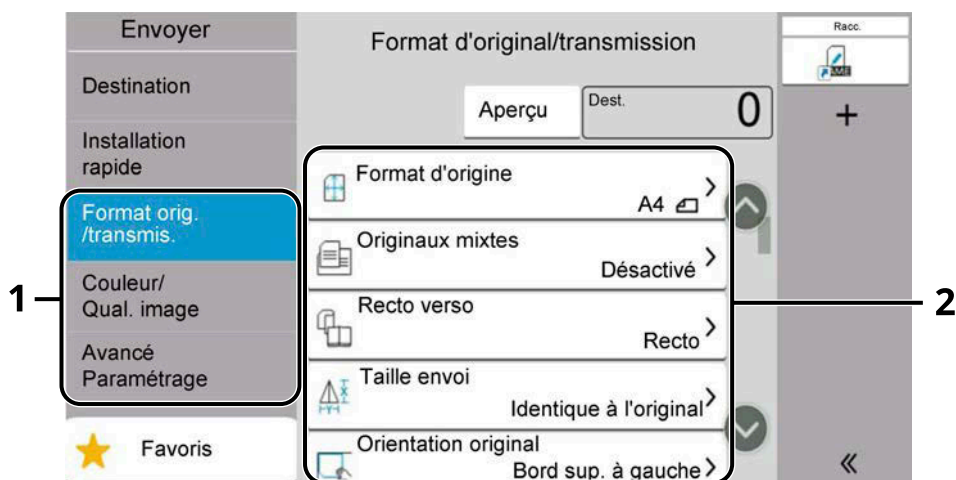

1 Navigation générale

2 Corps

Pour les détails de chaque fonction, voir le tableau ci-dessous.

[Format orig./transmis.]

Configurer les paramètres pour le type d'original et le format de fichier.

Fonction	Description
[Format d'origine]	Spécifier le format d'origine à numériser. ➔ Format d'origine (page 313)
[Originaux mixtes]	Numériser en une fois tous les documents de formats différents qui sont placés dans le chargeur de documents. ➔ Originaux mixtes (page 317)
[Recto verso]	Sélectionner le type et l'orientation de la reliure en fonction de l'original. ➔ Recto verso (page 361)
[Taille envoi]	Sélectionner le format de l'image à envoyer. ➔ Taille envoi (page 362)
[Orientation original]	Sélectionner l'orientation du bord supérieur du document original pour procéder à la numérisation dans le bon sens. ➔ Orientation original (page 320)
[Original long]	Lit les documents longs à l'aide du chargeur de documents. ➔ Original long (page 364)
[Format de fichier]	Spécifier le format du fichier image. Le niveau de qualité de l'image peut aussi être ajusté. ➔ Format de fichier : (page 365)
[Séparation des fichiers]	Crée un fichier pour chaque page de données de l'original numérisé et envoie les fichiers. ➔ Séparation des fichiers (page 374)

[Couleur/Qual. image]

Configurer les paramètres pour la densité, la qualité des copies et la balance des couleurs.

Fonction	Description
[Densité]	Ajuster la densité. ➔ Densité (page 324)
[Image de l'original]	Sélectionner le type d'image d'origine pour les meilleurs résultats. ➔ Image de l'original (page 325)
[Résolution de numérisation]	Sélectionner la finesse de résolution de numérisation. ➔ Résolution de numérisation, Résolution (page 375)
[Résol. transmission FAX]	Sélectionner la finesse des images lors de l'envoi de fax. Cet élément est affiché pour les machines compatibles avec le fax. ➔ Manuel d'utilisation du FAX
[Sélection couleurs]	Sélectionner le mode couleurs. ➔ Sélection couleurs (page 329)
[Netteté]	Ajuste la netteté des contours de l'image. ➔ Netteté (page 333)
[Clarifier le texte (suppr. bruit)]	Lors de la numérisation et de l'envoi d'un document en noir et blanc, le bruit d'arrière-plan est éliminé et la lisibilité du texte est améliorée. ➔ Clarifier le texte (suppr. bruit) (page 376)
[Rég. densité arrière-plan]	Retire l'arrière-plan noir des originaux tels que les journaux. ➔ Rég. densité arrière-plan (page 334)
[Eviter effet copie]	Masque les couleurs d'arrière-plan et l'effet copie de l'image lors de la numérisation d'originaux fins. ➔ Eviter effet copie (page 336)
[Contraste]	Il est possible d'ajuster le contraste entre les zones claires et sombres de l'image. ➔ Contraste (page 337)
[Effacer couleurs]	Efface les couleurs dans le document source. ➔ Effacer couleurs (page 338)

[AvancéParamétrage]

Permet de restreindre l'envoi, d'envoyer des messages cryptés, de vérifier la taille d'un fichier, etc.

Fonction	Description
[Effacement bordure/Numérisation complète]	Efface la bordure noire qui se forme autour de l'image. ➔ Effacement bordure, Effacement bordure/Numérisation complète (page 344)
[Zoom]	Ajuster le zoom pour réduire ou agrandir l'image. ➔ Impression/Envoi/Stockage (page 340)

Fonction	Description
[Avis de fin de travail]	Envoie un avis par e-mail à la fin d'un travail. ➔ Avis de fin de travail (page 354)
[Trans. FAX différée]	Définir une heure d'envoi. Cet élément est affiché pour les machines compatibles avec le fax. ➔ Manuel d'utilisation du FAX
[Entrée du nom du fichier]	Ajoute un nom de fichier. ➔ Entrée du nom du fichier (page 355)
[Numérisation continue]	Numérise un grand nombre d'originaux en lots séparés, puis produit un seul travail. ➔ Numérisation continue (page 353)
[Objet/corps de l'E-Mail]	Ajoute l'objet et le corps lors de l'envoi d'un document. ➔ Objet/corps de l'E-Mail (page 377)
[Transmission FAX directe]	Envoie un fax directement sans lire les données de l'original en mémoire. Cet élément est affiché pour les machines compatibles avec le fax. ➔ Manuel d'utilisation du FAX
[Réception sélective FAX]	Permet d'appeler la destination et de recevoir les documents pour la transmission sélective stockés dans la boîte Polling. Cet élément est affiché pour les machines compatibles avec le fax. ➔ Manuel d'utilisation du FAX
[Transm. FTP cryptée]	Crypte les images lors de l'envoi par FTP. ➔ Transm. FTP cryptée (page 378)
[Envoi d'e-mail chiffré]	Envoie un e-mail crypté en utilisant le certificat électronique. ➔ Envoi d'e-mail chiffré (page 379)
[Signature num. de l'e-mail]	Permet d'ajouter une signature numérique à l'e-mail en utilisant le certificat électronique. ➔ Signature num. de l'e-mail (page 380)
[Rapport de transmission de fax]	Imprime un rapport des résultats de transmission de fax. Cet élément est affiché pour les machines compatibles avec le fax. ➔ Manuel d'utilisation du FAX
[Dét. charg. mult. orig.]	Lors de la lecture d'un document à partir du chargeur de documents, si le chargement multiple de documents est détecté, la lecture s'interrompt automatiquement. Cette fonction est disponible uniquement pour P-C4067i MFP et P-C4063i MFP. ➔ Dét. charg. mult. orig. (page 358)
[Détecter orig. coin plié]	Lors de la numérisation d'un document à partir du chargeur de documents, la numérisation s'interrompt automatiquement lorsqu'un document avec un coin plié est détecté. ➔ Détecter orig. coin plié (page 359)

Fonction	Description
[Sauter page blanche]	Lorsque des feuilles vierges sont présentes dans un document scanné, cette fonction ignore les pages blanches et imprime uniquement celles présentant du contenu. ➔ Sauter page blanche (page 360)
[Mode silencieux]	Le bruit de fonctionnement de la machine peut être atténué. ➔ Mode silencieux (page 357)

Boîte personnalisée (Stockage fichier, Imprimer, Envoyer)

Chaque fonction est affichée dans le corps 2 lorsque la navigation générale 1 est sélectionnée.

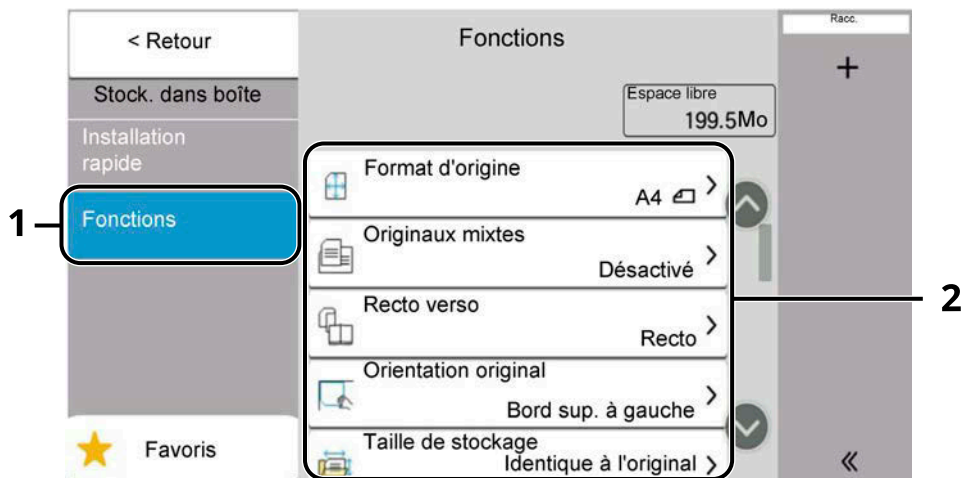

1 Navigation générale

2 Corps

Pour plus d'informations sur chaque fonction, voir ci-dessous :

➔ [Boîte personnalisée \(Stockage de fichier\) \(page 303\)](#)

➔ [Boîte personnalisée \(impression\) \(page 305\)](#)

➔ [Boîte personnalisée \(envoi\) \(page 306\)](#)

Boîte personnalisée (Stockage de fichier)

Pour les détails de chaque fonction, voir le tableau ci-dessous.

[Fonctions]

Configurer les options lors du stockage de document dans la boîte personnalisée.

Fonction	Description
[Format d'origine]	Spécifier le format d'origine à numériser. ➔ Format d'origine (page 313)
[Originaux mixtes]	Numériser en une fois tous les documents de formats différents qui sont placés dans le chargeur de documents. ➔ Originaux mixtes (page 317)
[Duplex]	Sélectionner le type et l'orientation de la reliure en fonction de l'original. ➔ Recto verso (page 361)
[Orientation original]	Sélectionner l'orientation du bord supérieur du document original pour procéder à la numérisation dans le bon sens. ➔ Orientation original (page 320)
[Taille de stockage]	Sélectionner la taille de l'image à stocker. ➔ Taille de stockage (page 383)
[Eviter effet copie]	Masque les couleurs d'arrière-plan et l'effet copie de l'image lors de la numérisation d'originaux fins. ➔ Eviter effet copie (page 336)
[Densité]	Ajuster la densité. ➔ Densité (page 324)
[Image de l'original]	Sélectionner le type d'image d'origine pour les meilleurs résultats. ➔ Image de l'original (page 325)
[Résolution de numérisation]	Sélectionner la finesse de résolution de numérisation. ➔ Résolution de numérisation, Résolution (page 375)
[Sélection couleurs]	Sélectionner le mode couleurs. ➔ Sélection couleurs (page 329)
[Effacer couleurs]	Efface les couleurs dans le document source. ➔ Effacer couleurs (page 338)
[Netteté]	Ajuste la netteté des contours de l'image. ➔ Netteté (page 333)
[Rég. densité arrière-plan]	Retire l'arrière-plan noir des originaux tels que les journaux. ➔ Rég. densité arrière-plan (page 334)
[Zoom]	Ajuster le zoom pour réduire ou agrandir l'image. ➔ Impression/Envoi/Stockage (page 340)

Fonction	Description
[Numérisation continue]	Numérise un grand nombre d'originaux en lots séparés, puis produit un seul travail. ➔ Numérisation continue (page 353)
[Avis de fin de travail]	Envoie un avis par e-mail à la fin d'un travail. ➔ Avis de fin de travail (page 354)
[Entrée du nom du fichier]	Ajoute un nom de fichier. ➔ Entrée du nom du fichier (page 355)
[Dét. charg. mult. orig.]	Lors de la lecture d'un document depuis le chargeur de document, si l'alimentation multiple de documents est sélectionnée, la lecture s'arrête automatiquement. Cette fonction est disponible uniquement pour P-C4067i MFP et P-C4063i MFP. ➔ Dét. charg. mult. orig. (page 358)
[Détecter orig. coin plié]	Lors de la numérisation d'un document depuis le chargeur de documents, la numérisation est automatiquement arrêtée si un document avec un coin plié est détecté. ➔ Détecter orig. coin plié (page 359)
[Sauter page blanche]	Lorsque des feuilles vierges sont présentes dans un document scanné, cette fonction ignore les pages blanches et stocke uniquement celles présentant du contenu. ➔ Sauter page blanche (page 360)
[Mode silencieux]	Le bruit de fonctionnement de la machine peut être atténué. ➔ Mode silencieux (page 357)
[Contraste]	Vous pouvez ajuster le contraste entre les zones claires et sombres de l'image. ➔ Contraste (page 337)

Boîte personnalisée (impression)

Pour les détails de chaque fonction, voir le tableau ci-dessous.

[Fonctions]

Configurer les paramètres pour la sélection du papier et l'impression recto verso lors de l'impression à partir d'une boîte personnalisée.

Fonction	Description
[Sélection du papier]	Sélectionner le magasin ou le bac MF contenant le format de papier requis. ➔ Sélection du papier (page 315)
[Assembler]	Imprime la sortie par page ou jeu. ➔ Assembler (page 322)
[Recto verso]	Imprime un document sur des feuilles recto ou recto verso. ➔ Recto-verso (lors de l'impression) (page 352)
[Entrée du nom du fichier]	Ajoute un nom de fichier. ➔ Entrée du nom du fichier (page 355)
[Avis de fin de travail]	Envoie un avis par e-mail à la fin d'un travail. ➔ Avis de fin de travail (page 354)
[EcoPrint]	EcoPrint permet d'économiser le toner durant l'impression. ➔ EcoPrint (page 328)
[Annulation de priorité]	Suspend le travail en cours pour donner à un nouveau travail une priorité supérieure. ➔ Annulation de priorité (page 356)
[Suppr. après impression]	Supprimer automatiquement le document de la boîte une fois l'impression terminée. ➔ Suppr. après impression (page 382)
[Ajustez teinte]	Ajuster la couleur (teinte) des images. ➔ Ajustez teinte (page 331)
[Balance des couleurs]	Ajuster la force du cyan, du magenta, du jaune et du noir. ➔ Balance des couleurs (page 330)
[Pureté]	Régler la saturation des couleurs de l'image. ➔ Pureté (page 335)

Boîte personnalisée (envoi)

Pour les détails de chaque fonction, voir le tableau ci-dessous.

[Fonctions]

Configurer les paramètres pour le format de fichier et la transmission de fax lors d'un envoi depuis la boîte personnalisée.

Fonction	Description
[Format de fichier]	Spécifier le format du fichier image. Le niveau de qualité de l'image peut aussi être ajusté. ➔ Format de fichier : (page 365)
[Résol. transmission FAX]	Sélectionner la finesse des images lors de l'envoi de fax. Cet élément est affiché pour les machines compatibles avec le fax. ➔ Manuel d'utilisation du FAX
[Avis de fin de travail]	Envoie un avis par e-mail à la fin d'un travail. ➔ Avis de fin de travail (page 354)
[Trans. FAX différée]	Définir une heure d'envoi. Cet élément est affiché pour les machines compatibles avec le fax. ➔ Manuel d'utilisation du FAX
[Entrée du nom du fichier]	Ajoute un nom de fichier. ➔ Entrée du nom du fichier (page 355)
[Objet/corps de l'E-Mail]	Ajoute l'objet et le corps lors de l'envoi d'un document. ➔ Objet/corps de l'E-Mail (page 377)
[Suppr. après transmission]	Supprime automatiquement le document de la boîte une fois la transmission terminée. ➔ Suppr. après transmission (page 382)
[Transm. FTP cryptée]	Crypte les images lors de l'envoi par FTP. ➔ Transm. FTP cryptée (page 378)
[Envoi d'e-mail chiffré]	Envoie un e-mail crypté en utilisant le certificat électronique. ➔ Envoi d'e-mail chiffré (page 379)
[Signature num. de l'e-mail]	Permet d'ajouter une signature numérique à l'e-mail en utilisant le certificat électronique. ➔ Signature num. de l'e-mail (page 380)
[Séparation des fichiers]	Crée un fichier pour chaque page de données de l'original numérisé et envoie les fichiers. ➔ Séparation des fichiers (page 374)
[Rapport de transmission de fax]	Imprime un rapport des résultats de transmission de fax. Cet élément est affiché pour les machines compatibles avec le fax. ➔ Manuel d'utilisation du FAX

[Qualité de l'image]

Permet de configurer les réglages de résolution.

Fonction	Description
[Résolution]	Sélectionner la finesse de résolution de numérisation. ➔ Résolution de numérisation, Résolution (page 375)

Lecteur USB (Stockage fichier, Impression de documents)

Chaque fonction est affichée dans le corps lorsque Navigation générale est sélectionnée.

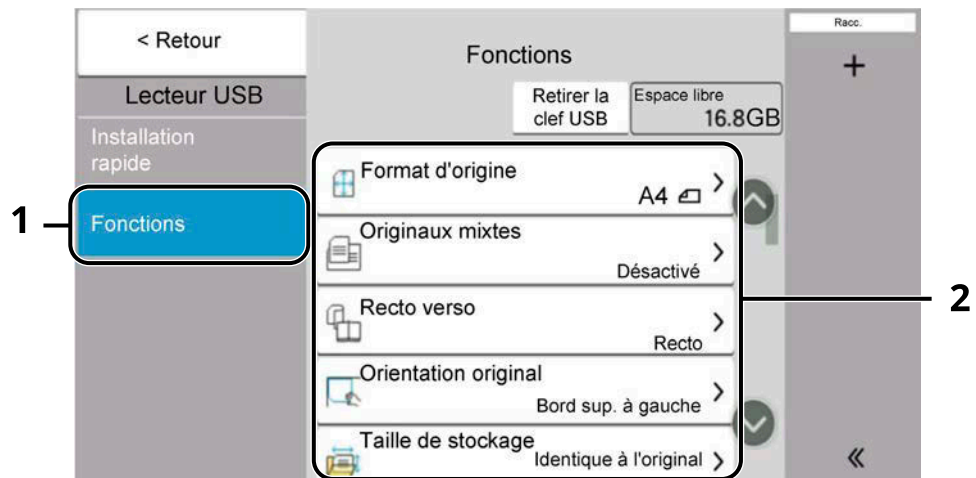

1 Navigation générale

2 Corps

Pour plus d'informations sur chaque fonction, voir ci-dessous :

➔ [Lecteur USB \(stockage de fichiers\) \(page 309\)](#)

➔ [Lecteur USB \(impression de documents\) \(page 311\)](#)

Lecteur USB (stockage de fichiers)

Pour les détails de chaque fonction, voir le tableau ci-dessous.

[Fonctions]

Configurer les paramètres pour la sélection des couleurs et le nom du document lors du stockage du document dans le lecteur USB.

Fonction	Description
[Format d'origine]	Spécifier le format d'origine à numériser. ➔ Format d'origine (page 313)
[Originaux mixtes]	Numériser en une seule fois les documents de différents formats qui sont placés dans le chargeur de documents. ➔ Originaux mixtes (page 317)
[Recto verso]	Sélectionner le type et l'orientation de la reliure en fonction de l'original. ➔ Recto verso (page 361)
[Orientation original]	Sélectionner l'orientation du bord supérieur du document original pour procéder à la numérisation dans le bon sens. ➔ Orientation original (page 320)
[Taille de stockage]	Sélectionner la taille de l'image à stocker. ➔ Taille de stockage (page 383)
[Eviter effet copie]	Masque les couleurs d'arrière-plan et l'effet copie de l'image lors de la numérisation d'originaux fins. ➔ Eviter effet copie (page 336)
[Densité]	Ajuster la densité. ➔ Densité (page 324)
[Image de l'original]	Sélectionner le type d'image d'origine pour les meilleurs résultats. ➔ Image de l'original (page 325)
[Résolution de numérisation]	Sélectionner la finesse de résolution de numérisation. ➔ Résolution de numérisation, Résolution (page 375)
[Sélection couleurs]	Sélectionner le mode couleurs. ➔ Sélection couleurs (page 329)
[Effacer couleurs]	Efface les couleurs dans le document source. ➔ Effacer couleurs (page 338)
[Netteté]	Ajuste la netteté des contours de l'image. ➔ Netteté (page 333)
[Clarifier le texte (suppr. bruit)]	Lors de la numérisation et de l'envoi d'un document en noir et blanc, le bruit d'arrière-plan est éliminé et la lisibilité du texte est améliorée. ➔ Clarifier le texte (suppr. bruit) (page 376)
[Rég. densité arrière-plan]	Retire l'arrière-plan noir des originaux tels que les journaux. ➔ Rég. densité arrière-plan (page 334)

Fonction	Description
[Zoom]	Ajuster le zoom pour réduire ou agrandir l'image. ➔ Impression/Envoi/Stockage (page 340)
[Effacement bordure/Numérisation complète]	Efface la bordure noire qui se forme autour de l'image. ➔ Effacement bordure, Effacement bordure/Numérisation complète (page 344)
[Numérisation continue]	Numérise un grand nombre d'originaux en lots séparés, puis produit un seul travail. ➔ Numérisation continue (page 353)
[Entrée du nom du fichier]	Ajoute un nom de fichier. ➔ Entrée du nom du fichier (page 355)
[Format de fichier]	Spécifier le format du fichier image. Le niveau de qualité de l'image peut aussi être ajusté. ➔ Format de fichier : (page 365)
[Avis de fin de travail]	Envoie un avis par e-mail à la fin d'un travail. ➔ Avis de fin de travail (page 354)
[Séparation des fichiers]	Crée un fichier pour chaque page de données de l'original numérisé et envoie les fichiers. ➔ Séparation des fichiers (page 374)
[Dét. charg. mult. orig.]	Lors de la lecture d'un document à partir du chargeur de documents, si le chargement multiple de documents est détecté, la lecture s'interrompt automatiquement. Cette fonction est disponible uniquement pour P-C4067i MFP et P-C4063i MFP. ➔ Dét. charg. mult. orig. (page 358)
[Détecter orig. coin plié]	Lors de la numérisation d'un document à partir du chargeur de documents, la numérisation s'interrompt automatiquement lorsqu'un document avec un coin plié est détecté. ➔ Détecter orig. coin plié (page 359)
[Sauter page blanche]	Lorsque des feuilles vierges sont présentes dans un document scanné, cette fonction ignore les pages blanches et stocke uniquement celles présentant du contenu. ➔ Sauter page blanche (page 360)
[Contraste]	Il est possible d'ajuster le contraste entre les zones claires et sombres de l'image. ➔ Contraste (page 337)
[Mode silencieux]	Le bruit de fonctionnement de la machine peut être atténué. ➔ Mode silencieux (page 357)
[Original long]	Lit, envoie et enregistre les documents longs à l'aide du chargeur de documents. ➔ Original long (page 364)

Lecteur USB (impression de documents)

[Fonctions]

Configurer les paramètres pour la sélection du papier et l'impression recto verso lors de l'impression à partir d'une boîte personnalisée.

Fonction	Description
[Sélection du papier]	Sélectionner le magasin ou le bac MF contenant le format de papier requis. ➔ Sélection du papier (page 315)
[Assembler]	Imprime la sortie par page ou jeu. ➔ Assembler (page 322)
[Recto verso]	Imprime un document sur des feuilles recto ou recto verso. ➔ Recto-verso (lors de l'impression) (page 352)
[Entrée du nom du fichier]	Ajoute un nom de fichier. ➔ Entrée du nom du fichier (page 355)
[Avis de fin de travail]	Envoie un avis par e-mail à la fin d'un travail. ➔ Avis de fin de travail (page 354)
[EcoPrint]	EcoPrint permet d'économiser le toner durant l'impression. ➔ EcoPrint (page 328)
[Annulation de priorité]	Suspend le travail en cours pour donner à un nouveau travail une priorité supérieure. ➔ Annulation de priorité (page 356)
[Mot de passe PDF crypté]	Entrer le mot de passe préassigné pour imprimer les données PDF. ➔ Mot de passe PDF crypté (page 385)
[Impression JPEG/TIFF]	Sélectionnez la taille de l'image lors de l'impression de fichiers JPEG ou TIFF. ➔ Impression JPEG/TIFF (page 386)
[Adapter XPS à la page]	Réduit ou agrandit la taille de l'image pour l'ajuster au format de papier sélectionné lors de l'impression de fichiers XPS. ➔ Adapter XPS à la page (page 387)

[Couleur]

Configurer les options du mode couleur.

Fonction	Description
[Sélection couleurs]	Sélectionner le mode couleurs. ➔ Sélection couleurs (page 329)

Fonctions

Sur les pages qui expliquent une fonction pratique, les modes dans lesquels cette fonction peut être utilisée sont indiqués par des icônes.

Copie

[Orig./Pap./Finition]

L'accès à la fonction est indiquée par les icônes.

Exemple : Sélectionner [Orig./Pap./Finition] dans l'écran Copier pour utiliser la fonction.

Envoi

[Format orig./transmis.]

L'accès à la fonction est indiquée par les icônes.

Exemple : Sélectionner [Format orig./transmis.] dans l'écran Envoyer pour utiliser la fonction.

Boîte
personnalisée

[Fonctions]

L'accès à la fonction est indiquée par les icônes.

Exemple : Sélectionner [Fonctions] dans l'écran Boîte personnalisée pour utiliser la fonction.

Lecteur
USB

[Fonctions]

L'accès à la fonction est indiquée par les icônes.

Exemple : Sélectionner [Fonctions] dans l'écran Lecteur USB pour utiliser la fonction.

Format d'origine



[Orig./Pap./Finition]



[Format orig./transmis.]



[Fonctions]



[Fonctions]

Spécifier le format d'origine à numériser. Sélectionner [Auto(format std)], [Auto (format non standard)], [Métrique], [Pouce] ou [Autres] pour sélectionner le format d'envoi.

[Auto(format std)]

Valeur	Description
—	Rendre automatique la détection du format de l'original Afficher si « Auto (format standard) » est défini sur [Activé] dans le menu Système. ➔ Détection auto original (CD) (page 421)

[Auto (format non standard)]

Valeur	Description
—	Numérise les originaux au format non standard, mesure automatiquement et définit le format d'origine.

[Métrique]

Valeur	Description
A4, A5-R, A6, B5, B6, Folio, 216 × 340 mm	Sélectionner l'un des formats standard de la série Métrique.

[Pouce]

Valeur	Description
Letter, Legal, Statement, Oficio II, Executive	Sélectionner l'un des formats standard de la série Pouce.

[Autres]

Valeur	Description
16K, Hagaki (Carte), Oufukuhagaki (Carte-réponse), Perso., Enveloppe Monarch, Enveloppe #10, Enveloppe #9, Enveloppe #6, Enveloppe DL, Enveloppe C5, ISO B5, Youkei 2, Youkei 4, Nagagata 3, Nagagata 4, Younaga 3	Sélectionner parmi les formats standard et personnalisés. Pour plus d'informations sur la spécification du format d'origine personnalisé, se reporter à la section suivante : ➔ Format de l'orig. perso (page 421)

**REMARQUE**

Pour plus d'informations, se reporter à la section suivante : Veiller à bien spécifier le format d'origine pour les originaux dont le format n'est pas standard.

Sélection du papier



[Orig./Pap./Finition]



[Fonctions]



[Fonctions]

Sélectionner le magasin ou le bac MF contenant le format de papier requis. Si [Auto] est sélectionné, le papier sélectionné automatiquement est celui qui a le même format que l'original.



REMARQUE

- Spécifier au départ le format et le type de papier chargé dans le magasin.
 - ➔ [Chargeur de papier \(page 423\)](#)
- Les magasins après le Magasin 2 sont affichés lorsque le chargeur de papier en option est installé.

Pour modifier le format papier et le type de support du bac MF, sélectionner [Changer les paramètres du bac MF] et modifier le format papier et le type de support. Les formats de papier et les types de support disponibles sont répertoriés dans le tableau suivant.

Format papier

[Métrique]

Valeur	Description
A4, A5-R, A5, A6, B5, B6, Folio, 216 × 340 mm	Sélectionner l'un des formats standard de la série Métrique.

[Pouce]

Valeur	Description
Letter, Legal, Statement, Statement, Executive, Oficio II	Sélectionner l'un des formats standard de la série Pouce.

[Autres]

Valeur	Description
16K, ISO5, Enveloppe #10, Enveloppe #9, Enveloppe #6, Enveloppe Monarch, Enveloppe DL, Enveloppe C5, Hagaki (Cardstock), Oufuku Hagaki (Return postcard), Youkei 4, Youkei 2, Younaga 3, Nagagata 3, Nagagata 4, Personnalisé* ¹	Sélectionner parmi les formats standard et personnalisés.

[Entrée format]

Valeur	Description
Métrique X : 70 à 216 mm (par incréments de 1 mm) Y : 140 à 356 mm (par incréments de 1 mm)	Entrer un format différent du format standard.*2 Si [Entrée format] est sélectionné, utiliser [+], [-], ou les touches numériques pour définir la taille de « X » (largeur) et celle de « Y » (longueur).
Pouce X : 2,76 à 8,50" (par incréments de 0,01") Y : 5,50 à 14,02" (par incréments de 0,01")	

*1 Pour plus d'information sur la spécification du format de papier personnalisé, se reporter à la section procéder comme suit :

➔ [\[Paramètres de papier personnalisé\] \(page 425\)](#)

*2 Les unités peuvent être modifiées dans le menu système.

➔ [Mesure \(page 413\)](#)

Type de support**Valeur**

Normal, Transparent, Fin, Étiquettes, Recyclé, Pré-imprimé*1, Relié, Carte, Couleur, Perforé*1, En-tête*1, Épais, Enveloppe, Traité, Haute qualité, Intercalaires, Perso 1 à 8*1

*1 Pour imprimer sur du papier pré-imprimé, perforé ou en-tête, se reporter à la section suivante :

➔ [Action papier spécial \(page 429\)](#)

Pour plus d'information sur la spécification des types de papier personnalisés 1 à 8, se reporter à la section suivante :

➔ [\[Config. type de support\] \(page 427\)](#)

REMARQUE

- Il peut être utile de présélectionner le type et le format de papier le plus utilisé et de les enregistrer par défaut.
➔ [\[Configuration du by-pass\] \(page 424\)](#)
- Si le papier chargé dans le magasin de source du papier ou dans le bac MF ne correspond pas au format papier spécifié, un écran de confirmation s'affiche. Lorsque le paramètre est [Auto], si le format de papier détecté n'est pas chargé, une confirmation de papier apparaît. Charger le papier requis dans le bac MF et sélectionner [Continuer]. La copie commence.

Originaux mixtes



[Orig./Pap./Finition]



[Format orig./transmis.]



[Fonctions]



[Fonctions]

Numériser en une fois tous les documents de formats différents qui sont placés dans le chargeur de documents. Cette fonction ne peut pas être utilisée si la glace d'exposition est utilisée.

Copie

Valeur	Description
[Désactivé]	—
[Largeur identique]	Numérise et copie plusieurs feuilles de la même largeur à l'aide du chargeur de documents.
[Largeur différente]	Numérise et copie plusieurs feuilles de largeurs différentes à l'aide du chargeur de documents.

Envoi/Tri

Valeur	Description
[Désactivé]	—
[Largeur identique]	Numérise et envoie/stocke plusieurs feuilles de la même largeur à l'aide du chargeur de documents.
[Largeur différente]	Numérise et envoie/stocke plusieurs feuilles de largeurs différentes à l'aide du chargeur de documents.

Combinaisons d'originaux prises en charge

[Largeur identique]

Lorsque les largeurs des originaux sont les mêmes, les combinaisons des originaux pouvant être mises en place sont les suivantes.

- A4 et Folio (Legal et Letter)

Exemple : Folio et A4

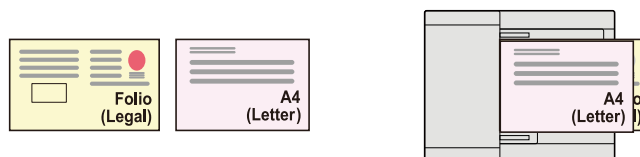

[Largeur différente]

Les combinaisons d'originaux prises en charge sont les suivantes.

- Letter, A4, Folio, Legal

Exemple : A4, Legal

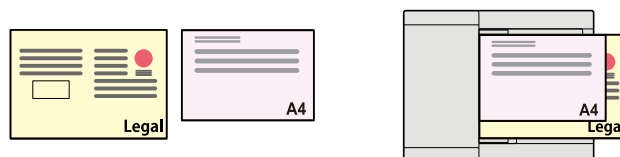

✓ IMPORTANT

Lors de la mise en place des originaux de largeurs différentes, disposer les originaux de sorte que le côté gauche et la partie supérieure soient alignés, et placez les originaux en ligne par rapport au guide de largeur éloigné. Si les originaux ne sont pas alignés de cette façon, ils peuvent ne pas être numérisés correctement, et le papier peut se mettre de travers ou un bourrage de l'original peut se produire.

Copier le format

Les originaux sont détectés de manière individuelle pour le format et copiés au même format de papier que les originaux.



REMARQUE

Cette fonction est disponible que les originaux aient la même largeur ou non.

Orientation original

 Copie [Orig./Pap./Finition]

 Envoi [Format orig./transmis.]

 Boîte personnalisée [Fonctions]

 Lecteur USB [Fonctions]

Sélectionner l'orientation du bord supérieur du document original pour procéder à la numérisation dans le bon sens.

Pour utiliser l'une des fonctions suivantes, l'orientation du document original doit être définie.

- Zoom
- Recto verso
- Effacement bordure, Effacement bordure/Numérisation complète
- Combiner
- Recto verso

REMARQUE

Si Activé est sélectionné dans les paramètres de Orientation original dans Menu système, l'écran de sélection pour l'orientation de l'original apparaît lorsque vous sélectionnez l'une des fonctions ci-dessus.

➔ [Confirmation orientation \(page 432\)](#)

Sélectionner l'orientation de l'original : [Bord sup. en haut], [Bord sup. à gauche] ou [Auto].

[Bord sup. en haut]

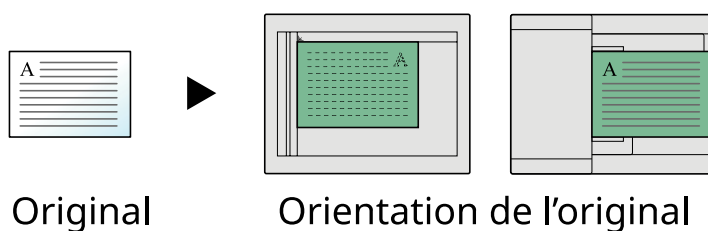

[Bord sup. à gauche]

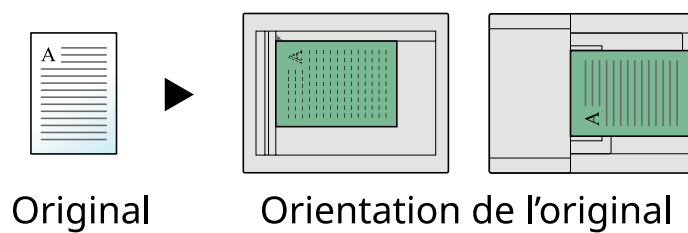

[Auto]

Cette fonction ne peut être utilisée que lorsque le kit d'activation de la numérisation OCR en option est installé.

 **REMARQUE**

Le paramètre par défaut pour Orientation de l'original peut être modifié.

➔ [Confirmation orientation \(page 432\)](#)

Assembler



[Orig./Pap./Finition]



[Fonctions]



[Fonctions]

Imprime la sortie par jeu.

Désactivé

Activé

Numérise plusieurs originaux et fournit des jeux de copies complets tel que requis en fonction du numéro de page.

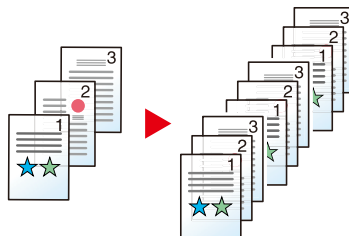

Copie carte ID



[Orig./Pap./Finition]

Utiliser cette fonction pour copier un permis de conduire ou une attestation d'assurance. Lors de la numérisation du recto et du verso de l'attestation, les deux côtés seront combinés et copiés sur une feuille unique.

(Valeur : Activé/Désactivé)

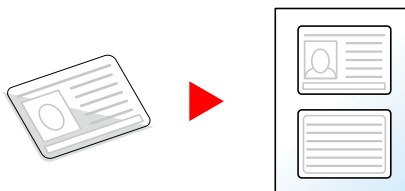

Densité

Copie [Couleur/Qual. image]

Envoi [Couleur/Qual. image]

Boîte personnalisée [Fonctions]

Lecteur USB [Fonctions]

Rendre l'impression plus sombre ou plus claire.

Sélectionner [-4] à [4] (plus clair à plus sombre) pour définir l'obscurité.



Image de l'original



[Couleur/Qual. image]



[Couleur/Qual. image]



[Fonctions]



[Fonctions]

Sélectionner le type d'image d'origine pour les meilleurs résultats.

Qualité de l'image de l'original (copie)

[Texte+Photo]

Amélioration surligneur

Valeur	Description
[Désactivé], [Activé (Normal)], [Activé (Brillant)]	Sélectionner [Activé (Normal)] pour reproduire la couleur du texte et les marquages effectués avec un surligneur. Si les couleurs ne sont pas assez vives, sélectionner [Activé (Brillant)].

REMARQUE

Si le texte gris n'est pas imprimé complètement en utilisant [Texte+Photo], la sélection de [Texte] peut améliorer le résultat.

[Photo]

Idéal pour les photos prises avec un appareil photo.

[Texte]

Amélioration surligneur

Valeur	Description
[Désactivé], [Activé (Normal)], [Activé (Brillant)]	Sélectionner [Activé (Normal)] pour reproduire la couleur du texte et les marquages effectués avec un surligneur. Si les couleurs ne sont pas assez vives, sélectionner [Activé (Brillant)].

[Sortie imprimante]**Amélioration surligneur**

Valeur	Description
[Désactivé], [Activé (Normal)], [Activé (Brillant)]	Sélectionner [Activé (Normal)] pour reproduire la couleur du texte et les marquages effectués avec un surligneur. Si les couleurs ne sont pas assez vives, sélectionner [Activé (Brillant)].

[Graphique/Carte]**Amélioration surligneur**

Valeur	Description
[Désactivé], [Activé (Normal)], [Activé (Brillant)]	Sélectionner [Activé (Normal)] pour reproduire la couleur du texte et les marquages effectués avec un surligneur. Si les couleurs ne sont pas assez vives, sélectionner [Activé (Brillant)].

Qualité de l'image de l'original (Envoyer/Imprimer/Stocker)**[Texte+Photo]**

Idéal pour les documents mixtes contenant du texte et des photos.

Amélioration surligneur

Valeur	Description
[Désactivé], [Activé (Normal)], [Activé (Brillant)]	Sélectionner [Activé (Normal)] pour reproduire la couleur du texte et les marquages effectués avec un surligneur. Si les couleurs ne sont pas assez vives, sélectionner [Activé (Brillant)].

[Photo]

Idéal pour les photos prises avec un appareil photo.

[Texte]**Texte léger/trait fin**

Valeur	Description
Désactivé	Idéal pour les documents comportant principalement du texte et qui ont été imprimés, à la base, sur cette machine.
Activé	Améliore la netteté des textes et des traits fins écrits au stylo.

Amélioration surligneur

Valeur	Description
[Désactivé], [Activé (Normal)], [Activé (Brillant)]	Sélectionner [Activé (Normal)] pour reproduire la couleur du texte et les marquages effectués avec un surligneur. Si les couleurs ne sont pas assez vives, sélectionner [Activé (Brillant)].

[Texte(pourOCR)]

La numérisation produit une image adapté pour la reconnaissance de caractères (OCR). Cette fonction n'est disponible que lorsque Sélection couleur est réglé sur Noir et blanc.

➔ [Sélection couleurs \(page 329\)](#)

EcoPrint

Copie [Couleur/Qual. image]

Boîte personnalisée [Fonctions]

Lecteur USB [Fonctions]

EcoPrint permet d'économiser le toner durant l'impression. Utiliser cette fonction pour les tests d'impression ou toute autre impression ne nécessitant pas une qualité optimale.

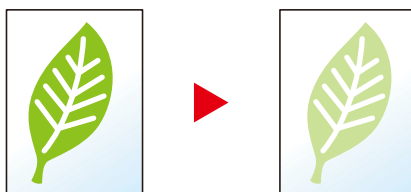

Valeur : Désactivé, Activé

Sélection couleurs



[Couleur/Qual. image]



[Couleur/Qual. image]



[Fonctions] [Couleur/Qual. image]



[Fonctions] [Couleur]

Sélectionner le mode couleurs.

Copie

Élément	Description
[Couleur auto]	Reconnaît automatiquement si les documents sont en couleur ou en noir et blanc.
[Couleur]	Imprime les documents en couleur.
[Noir & Blanc]	Imprime les documents en noir et blanc.

Envoi/stockage

Élément	Description
[Coul auto(couleur/n. de gris)]	Détecte automatiquement si le document est en couleur ou en noir et blanc et numérise les documents couleurs en Couleur et les documents noir et blanc en Nuance de gris.
[Couleur auto (couleur/N&B)]	Détecte automatiquement si le document est en couleur ou en noir et blanc et numérise les documents couleurs en Couleur et les documents noir et blanc en Noir et blanc.
[Couleur]	Numérise le document en couleur.
[Nuances de gris]	Numérise le document en nuances de gris. Produit une image lisse et détaillée.
[Noir & Blanc]	Numérise le document en noir et blanc.

Balance des couleurs



[Couleur/Qual. image]

Ajuster la force du cyan, du magenta, du jaune et du noir.

Moins magenta



Original



Plus magenta



[Désactivé]

[Activé]

Élément	Description
[Cyan]	Déplacer le curseur pour régler chaque couleur (« Cyan », « Magenta », « Jaune », « Noir »). Valeur : [-5] à [5]
[Magenta]	
[Jaune]	
[Noir]	



REMARQUE

Cette fonctionnalité est utilisée avec la copie couleur et couleur auto.

Ajustez teinte



[Couleur/Qual. image]

Régler la couleur (teinte) des images.

Effectuer des réglages comme régler le rouge sur un jaune-rouge puissant, ou le jaune sur un vert-jaune puissant pour faire des copies plus créatives.

Original



Ajustement du jaune plus vert et du bleu plus magenta (partie ▼)



Ajustement du jaune-rouge plus jaune et du bleu-cyan plus bleu (partie ▼)

Les paramètres suivants peuvent être définis.

Élément	Description
[Désactivé]	—
[Tout]	Régler la teinte pour toutes les couleurs. Sélectionner ☞ ou ☜ pour régler la teinte.
[Individuel]	Sélectionner les couleurs individuelles pour régler la teinte. Sélectionner [Rouge], [Magenta], [Bleu], [Jaune], [Vert] ou [Cyan] et sélectionner ☞ ou ☜ pour régler la teinte.

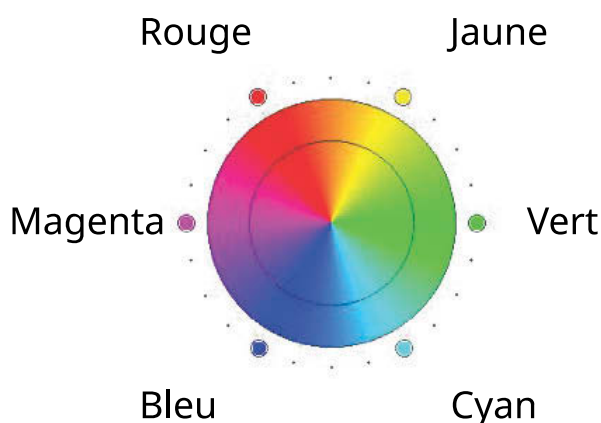



REMARQUE

- Cette fonction est utilisée avec la copie couleur et couleur auto.
 - Ces réglages sont particulièrement utiles sur les images aux couleurs riches.
-

Netteté

Copie [Couleur/Qual. image]

Envoi [Couleur/Qual. image]

Boîte personnalisée [Fonctions]

Lecteur USB [Fonctions]

Ajuste la netteté des contours de l'image.

Lors de la copie d'originaux écrits au stylo avec des lignes grossières ou interrompues, des copies claires peuvent être effectuées en réglant la netteté sur « Netteté ». Lors de la copie d'images constituées de motifs de points, comme les photos des magazines qui présentent des motifs moirés^{*1}, le lissage des bords et l'atténuation de l'effet de moiré peuvent être obtenus en réglant la netteté sur « Estomper ».

Moins net



Original



Plus net



Valeur	Description
[1] à [3] (Netteté)	Accentue le contour de l'image.
[-1] à [-3] (Estomper)	Réduit la netteté du contour de l'image. Peut atténuer un effet de moiré ^{*1} .

* 1 Motifs qui sont créés par une distribution irrégulière des points de demi-teinte.

Rég. densité arrière-plan

 [Couleur/Qual. image]

 [Couleur/Qual. image]

 [Fonctions]

 [Fonctions]

Retire l'arrière-plan noir des originaux tels que les journaux.

Si la couleur d'arrière-plan est trop en évidence, sélectionner [Auto]. Si sélectionner [Auto] ne supprime pas la couleur d'arrière-plan, sélectionner [manuelle] et ajuster la densité de la couleur d'arrière-plan.

Élément	Description
[Désactivé]	N'ajuste pas la couleur de l'arrière-plan.
[Auto]	Ajuste automatiquement la densité de l'arrière-plan en fonction de l'original.
[manuelle]	Sélectionner [1] à [7] (+ clair à + foncé) pour ajuster manuellement la densité d'arrière-plan.

Pureté



[Couleur/Qual. image]

Ajuster la saturation des couleurs de l'image

Gris



Entraîne des couleurs plus pâles.

Original



Vif



Entraîne des couleurs plus vives.

REMARQUE

Cette fonction est utilisée avec couleur et couleur auto. Pureté est désactivé si Couleur auto détecte des originaux en noir et blanc.

Élément	Description
[-1] à [-3] (Gris)	Résultats dans des couleurs plus pâles.
[1] à [3] (Vif)	Résultats dans des couleurs plus vives.

Eviter effet copie

Copie [Couleur/Qual. image]

Envoi [Couleur/Qual. image]

Boîte personnalisée [Fonctions]

Lecteur USB [Fonctions]

Masque les couleurs d'arrière-plan et l'effet copie de l'image lors de la numérisation d'originaux fins.
(Valeur : Désactivé/Activé)

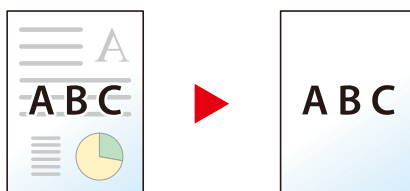

Contraste

Copie [Couleur/Qual. image]

Envoi [Couleur/Qual. image]

Boîte personnalisée [Fonctions]

Lecteur USB [Fonctions]

Régler le contraste entre les zones claires et sombres de l'image.

Plus faible

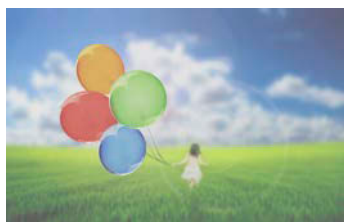

Original



Plus élevé

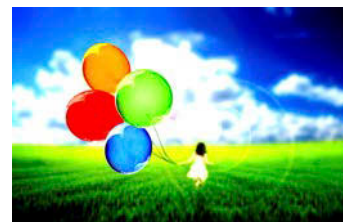

Élément	Description
[+1] à [4] (Plus élevé)	Augmente la netteté des couleurs.
[-1] à [-4] (Plus faible)	Crée des couleurs plus douces.

Effacer couleurs



Copie

[Couleur/Qual. image]



Envoi

[Couleur/Qual. image]



Boîte personnalisée

[Fonctions]



Lecteur USB

[Fonctions]

Efface les couleurs dans le document source.

[Désactivé]

[Activé]

Valeur	Description
[Jaune], [Rouge], [Cyan], [Magenta], [Vert], [Bleu], [Noir]	Sélectionner les couleurs à effacer. Vous pouvez sélectionner jusqu'à 6 couleurs.

Plage de couleur

Valeur	Description
[1] (Plus étroit) à [5] (Plus large)	Sélectionner une plage de couleurs à effacer. Par exemple, si [Jaune] est spécifié et [5] (Plus large) est sélectionné dans la plage de couleurs, les verts et les rouges proches du jaune seront effacés.



REMARQUE

Si vous sélectionnez uniquement [Noir], vous ne pouvez pas définir la « Plage de couleur ».

Zoom

 [Mise enpage/édition]

 [AvancéParamétrage]

 [Fonctions]

 [Fonctions]

Ajuster le zoom pour réduire ou agrandir l'image.

Copie

Les options de zoom suivantes sont disponibles.

Auto

Ajuste l'image au format du papier.

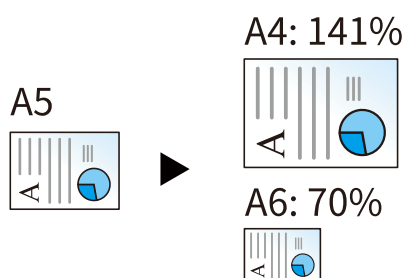

Zoom standard

[400%]	Maximum
[200%]	—
[141%]	A5→A4
[129%]	Statement→Letter
[115%]	B5→A4
[90%]	Folio→A4
[86%]	A4→B5
[78%]	Legal→Letter
[70%]	A4→A5-R
[64%]	Letter→Statement-R
[50%]	—
[25%]	Minimum

Entrée zoom

Réduction ou agrandissement manuel de l'image de l'original par pas de 1 %, entre 25 et 400 %. Utiliser [+], [-] ou les touches numériques pour définir la valeur.

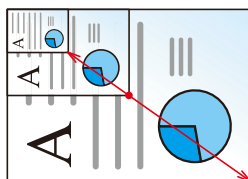

Impression/Envoi/Stockage

Élément	Description
[100%]	Reproduit le format d'origine.
[Auto]	Réduit ou agrandit l'original au format d'envoi/stockage.

REMARQUE

- Pour réduire ou agrandir l'image, sélectionner le format de papier, le format d'envoi ou le format de stockage.
 - ➔ [Sélection du papier \(page 315\)](#)
 - ➔ [Taille envoi \(page 362\)](#)
 - ➔ [Taille de stockage \(page 383\)](#)

Combiner



[Mise en page/édition]

Combine 2 ou 4 feuilles de l'original sur 1 page imprimée.

Vous pouvez sélectionner la disposition de la page et le type des lignes de démarcation autour des pages.

Les types de limites de page suivants sont disponibles.



Aucune

Trait plein

Pointillés

Repère de
positionnement

[Désactivé]

[2 en 1]

Mise en page

Valeur	Description
[Gauche à droite/Haut en bas], [Droite à gauche/Bas en haut]	Sélectionner la mise en page des originaux numérisés.

Ligne de bordure

Valeur	Description
[Aucune], [Trait plein], [Pointillés], [Repère de positionnement]	Sélectionner le type de ligne de bordure.

Orientation original

Valeur	Description
[Bord sup. en haut], [Bord sup. à gauche], [Auto]* ¹	Sélectionner l'orientation du bord supérieur du document original pour procéder à la numérisation dans le bon sens. Sélectionner l'orientation de l'original : [Bord sup. en haut] ou [Bord sup. à gauche].

[4 en 1]

Mise en page

Valeur	Description
[droite puis bas], [gauche puis bas], [bas puis droite], [bas puis gauche]	Sélectionner la mise en page des originaux numérisés.

Ligne de bordure

Valeur	Description
[Aucune], [Trait plein], [Pointillés], [Repère de positionnement]	Sélectionner le type de ligne de bordure.

Orientation original

Valeur	Description
[Bord sup. en haut], [Bord sup. à gauche], [Auto]* ¹	Sélectionner l'orientation du bord supérieur du document original pour procéder à la numérisation dans le bon sens. Sélectionner l'orientation de l'original : [Bord sup. en haut] ou [Bord sup. à gauche].

*1 Cette fonction ne peut être utilisée que lorsque le kit d'activation de la numérisation OCR en option est installé.

Mise en page de l'image (2 en 1)

[Gauche à droite/Haut en bas]

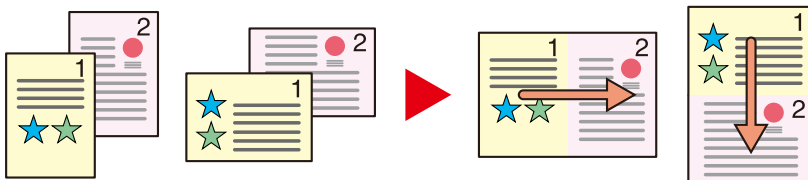

[Droite à gauche/Bas en haut]

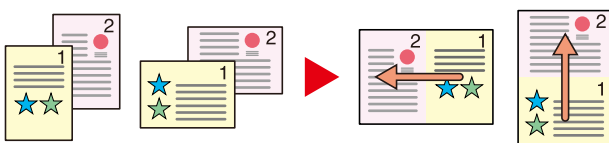

Mise en page de l'image (4 en 1)

[droite puis bas]

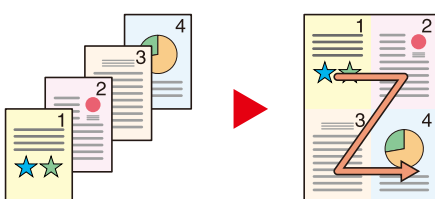

[gauche puis bas]

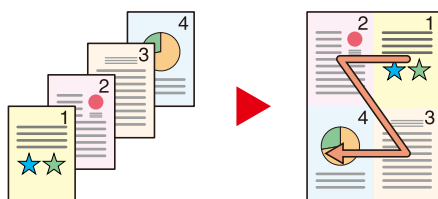

[bas puis droite]

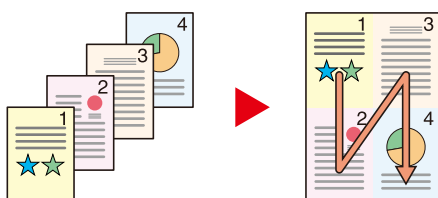

[bas puis gauche]

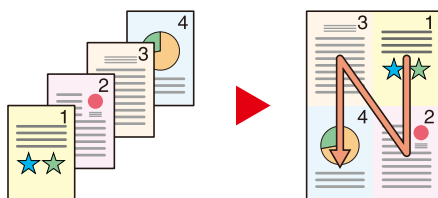

 **REMARQUE**

- Les formats de papier pris en charge en mode Combiner sont : A4, A5-R, B5, Folio, 216 × 340 mm, Letter, Legal, Statement-R, Oficio II et 16K.
 - Lors de la mise en place de l'original sur la glace d'exposition, veiller à copier les originaux dans l'ordre des pages.
-

Effacement bordure, Effacement bordure/Numérisation complète

 Copie [Mise enpage/édition]

 Envoi [AvancéParamétrage]

 Boîte personnalisée [Fonctions]

 Lecteur USB [Fonctions]

Efface le cadre noir créé dans l'original. La bordure peut être effacée comme suit :

Standard

Effacer le cadre noir créé dans l'original. La largeur d'effacement est fixe.

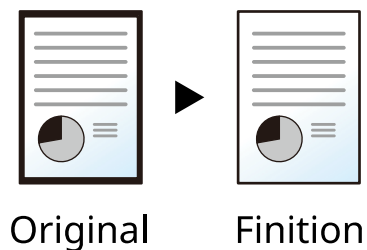

Numérisation complète

Numériser les originaux sans marges blanches. Aucun effacement de bordure.

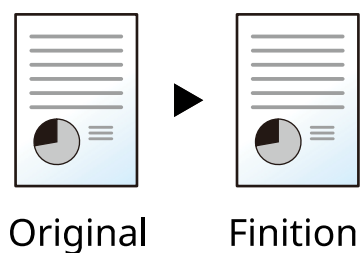

Effacer bordure feuille

Effacer le cadre noir créé dans l'original. La largeur d'effacement peut être ajustée.

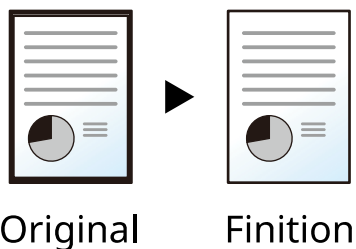

[Bordure]

Valeur	Description
Centimètres : 0 mm à 50 mm (par pas de 1 mm), pouces : 0,00 à 2,00" (par incréments de 0,01")	Régler la largeur d'effacement de bordure.* ¹ Utiliser [+] ou [-] pour régler la valeur. Il est également possible de la saisir à l'aide des touches numériques.

[Page verso]

Valeur	Description
[Identique à page recto], [Ne pas effacer]	Pour les originaux recto verso, sélectionner [Page verso], puis [Identique à page recto] ou [Ne pas effacer].

Effacer bordure livre

Efface les bordures noires sur les bords et au centre de l'original comme pour un livre épais. Spécifier si besoin chaque largeur pour effacer les bordures sur les bords et au centre du livre.

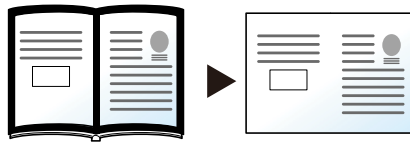

Original

Finition

[Bordure]

Valeur	Description
Centimètres : 0 mm à 50 mm (par pas de 1 mm), pouces : 0,00 à 2,00" (par incréments de 0,01")	Régler la largeur d'effacement de bordure.*1 Utiliser [+] ou [-] pour régler la valeur. Il est également possible de la saisir à l'aide des touches numériques.

[Page verso]

Valeur	Description
[Identique à page recto], [Ne pas effacer]	Pour les originaux recto verso, sélectionner [Page verso], puis [Identique à page recto] ou [Ne pas effacer].

Effac. bordure individuelle

Il est possible de préciser la largeur de l'effacement de bordure pour chaque bord individuellement.

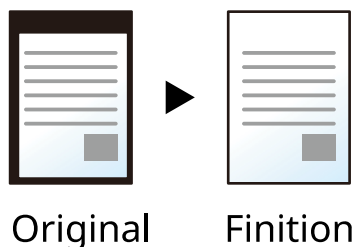

[Bordure]

Valeur	Description
Centimètres : 0 mm à 50 mm (par pas de 1 mm), pouces : 0,00 à 2,00" (par incréments de 0,01")	Régler la largeur d'effacement de bordure.* ¹ Utiliser [+] ou [-] pour régler la valeur. Il est également possible de la saisir à l'aide des touches numériques.

[Page verso]

Valeur	Description
[Identique à page recto], [Ne pas effacer]	Pour les originaux recto verso, sélectionner [Page verso], puis [Identique à page recto] ou [Ne pas effacer].

[Orientation original]

Valeur	Description
[Bord sup. en haut], [Bord sup. à gauche], [Auto]* ²	Sélectionner l'orientation du bord supérieur du document original pour procéder à la numérisation dans le bon sens. Sélectionner [Orientation original] pour choisir l'orientation des originaux, soit du [Bord sup. en haut], soit du [Bord sup. à gauche].



REMARQUE

- [Numérisation complète] ne s'affiche pas lors de la copie.
- Le paramètre par défaut pour la largeur de l'effacement de bordure peut être modifié. Pour plus d'informations, se reporter à la section suivante :
➔ [Effacer bordure par déf. \(page 443\)](#)
- Le paramètre par défaut pour la page verso peut être modifié. Pour plus d'informations, se reporter à la section suivante :
➔ [Effacer bord. page verso \(page 443\)](#)

* 1 Les unités peuvent être modifiées dans le menu système. Pour plus d'informations, se reporter à la section suivante.

➔ [Mesure \(page 413\)](#)

2* Cette fonction ne peut être utilisée que lorsque le kit d'activation de numérisation OCR en option est installé.

Recto verso



[Mise enpage/édition]



[Fonctions]

Cette option permet d'effectuer des copies recto verso. Il est aussi possible de créer des copies recto à partir d'originaux recto verso.

Les modes suivants sont disponibles.

Recto>> Recto verso

Cette option permet d'effectuer des copies recto verso à partir d'originaux recto. Si le nombre d'originaux est impair, le verso de la dernière copie sera vierge.

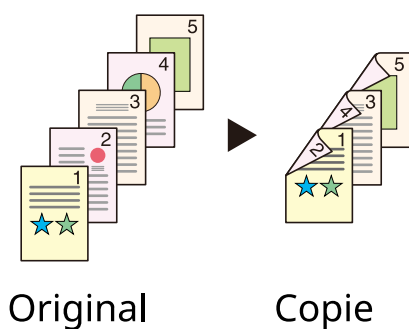

Les options de reliure suivantes sont disponibles.

- 1 Reliure Gauche/droite : pas de rotation des images sur le verso.
- 2 Reliure Haut : rotation des images de 180 degrés sur le verso. Les copies peuvent être reliées sur le bord supérieur, afin d'avoir la même orientation lorsque l'on tourne les pages.

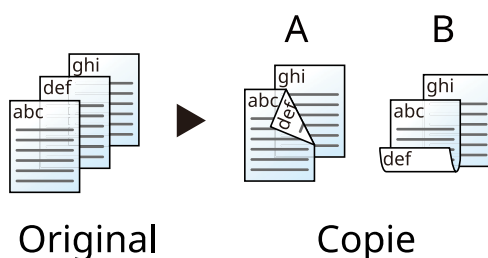

Recto verso>> Recto

Cette option permet de copier chaque côté d'un original recto verso sur deux feuilles individuelles. Placer les originaux dans le chargeur de documents.

Les options de reliure suivantes sont disponibles.

- Reliure Gauche/droite : pas de rotation des images sur le verso.
- Reliure Haut : rotation des images de 180 degrés sur le verso.

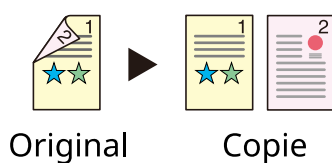

Recto verso>> Recto verso

Cette option permet d'effectuer des copies recto verso à partir d'originaux recto verso. Placer les originaux dans le chargeur de documents.

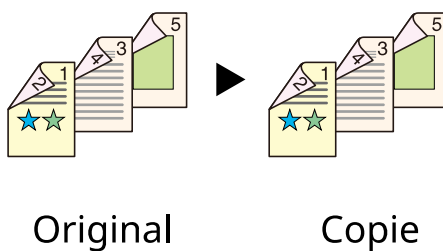

REMARQUE

Formats de papier pris en charge en mode recto verso : A4, A5-R, A5, A6, B5, B6-R, Letter, Legal, Statement-R, Statement, Executive, Oficio II, Folio, 16K, ISO B5

Copie

Imprime les originaux recto sur recto verso ou des originaux recto verso sur recto. Sélectionner l'orientation de reliure pour l'original et les documents terminés.

[Recto>> Recto]

Désactive la fonction.

[Recto>> Recto verso]

Finition

Valeur	Description
[ReliureGauche/droite], [ReliureHaut]	Sélectionner l'orientation de la reliure

Orientation original

Valeur	Description
[Bord sup. en haut], [Bord sup. à gauche], [Auto]* ¹	Sélectionner l'orientation du bord supérieur du document original pour procéder à la numérisation dans le bon sens. Sélectionner l'orientation de l'original : [Bord sup. en haut] ou [Bord sup. à gauche].

[Recto verso>> Recto]

Original

Valeur	Description
[ReliureGauche/droite], [ReliureHaut]	Sélectionner la direction de reliure des originaux.

Orientation original

Valeur	Description
[Bord sup. en haut], [Bord sup. à gauche], [Auto]* ¹	Sélectionner l'orientation du bord supérieur du document original pour procéder à la numérisation dans le bon sens. Sélectionner l'orientation de l'original : [Bord sup. en haut] ou [Bord sup. à gauche].

[Recto verso>> Recto verso]

Original

Valeur	Description
[ReliureGauche/droite], [ReliureHaut]	Sélectionner la direction de reliure des originaux.

Finition

Valeur	Description
[ReliureGauche/droite], [ReliureHaut]	Sélectionner l'orientation de la reliure

Orientation original

Valeur	Description
[Bord sup. en haut], [Bord sup. à gauche], [Auto] ^{*1}	Sélectionner l'orientation du bord supérieur du document original pour procéder à la numérisation dans le bon sens. Sélectionner [Orientation original] pour choisir l'orientation des originaux, soit du [Bord sup. en haut], soit du [Bord sup. à gauche].

*1 Cette fonction ne peut être utilisée que lorsque le kit d'activation de la numérisation OCR en option est installé.

Lors du placement des originaux sur la glace d'exposition, mettre l'original suivant en place et appuyer sur la touche [Départ].

Après avoir numérisé tous les originaux, sélectionner [Fin de num] pour lancer la copie. La copie commence.

Recto-verso (lors de l'impression)

Permet d'imprimer les documents sur les deux côtés.

[Recto]

Désactive la fonction.

[Recto verso]

Reliure

Valeur	Description
[Gauche/Droite]	Imprime sur les deux côtés de manière à obtenir une orientation correcte lors de la reliure du papier à gauche ou à droite.
[Haut]	Imprime sur les deux côtés de manière à obtenir une orientation correcte lors de la reliure du papier en haut.

Numérisation continue

Copie [AvancéParamétrage]

Envoi [AvancéParamétrage]

Boîte personnalisée [Fonctions]

Lecteur USB [Fonctions]

Numériser plusieurs jeux d'originaux séparément et les traiter comme un seul travail.

La numérisation des originaux va continuer jusqu'à ce que [Fin de num] soit sélectionné.

Activer le paramètre pour effectuer une numérisation continue.

(Valeur : Désactivé/Activé)

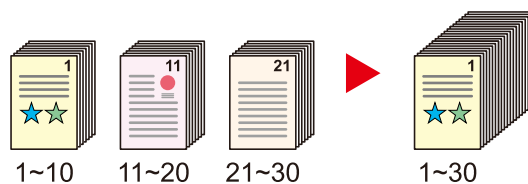

Avis de fin de travail



[AvancéParamétrage]



[AvancéParamétrage]



[Fonctions]



[Fonctions]

Envoie un avis par e-mail à la fin d'un travail.

Cela peut également être configuré pour envoyer un avis lorsqu'un travail est interrompu.

Les utilisateurs peuvent être informés de la fin d'un travail alors qu'il travaille sur un autre poste, ce qui permet d'éviter de perdre du temps en attendant la fin de l'opération à côté de la machine.

REMARQUE

- Le PC doit être préconfiguré en vue d'utiliser le courrier électronique. Pour plus d'informations, se reporter à la section suivante :
 ➔ [Embedded Web Server RX \(page 109\)](#)
- L'e-mail peut être envoyé à une seule destination.
- Il est possible de télécharger les données numérisées sur l'ordinateur à partir de l'URL fournie dans l'e-mail de l'avis de fin de travail en cas d'« Envoi vers dossier (SMB/FTP) » ou « Stockage de documents dans une boîte personnalisée ». Cette fonction est particulièrement utile dans les cas où il est impossible d'envoyer/recevoir une grande quantité de données numérisées en raison de la restriction concernant la taille des fichiers joints.

Élément	Description
[Désactivé]	—
[Crnt d'adr]	<p>[Crnt d'adr]</p> <p>Sélectionner la destination de notification dans l'écran de carnet d'adresses, puis sélectionner [OK].</p> <p> (icône d'information)</p> <p>Des informations sur la destination sélectionnée peuvent être affichées.</p> <p>[Avertir si interrompu]</p> <p>Sélectionner Activer pour demander à recevoir une notification par e-mail lorsqu'un travail est interrompu.</p>
[Entrée adresse]	<p>Adresse E-mail</p> <p>Saisir une adresse e-mail directement. Sélectionner le champ de saisie, saisir l'adresse (jusqu'à 256 caractères) et sélectionner [OK].</p> <p>[Avertir si interrompu]</p> <p>Sélectionner Activer pour demander à recevoir une notification par e-mail lorsqu'un travail est interrompu.</p>

Entrée du nom du fichier



[AvancéParamétrage]



[Fonctions]



[Fonctions]

Ajoute un nom de fichier dans le document.

Il est également possible de configurer des informations complémentaires, par exemple Date et heure et N° de travail. Elle permet de vérifier l'historique des travaux ou l'état des travaux à l'aide du nom de fichier, de la date et de l'heure ou du numéro de travail spécifiés à ce stade.

Saisir le nom de fichier (32 caractères maximum).

Pour ajouter une date et une heure, sélectionner [Date et heure]. Pour ajouter un numéro de travail, sélectionner [N° trav]. Pour ajouter les deux, sélectionner [[N° travail] & [Date et heure]] ou [[Date et heure] & [N° travail]]

Annulation de priorité



[AvancéParamétrage]



[Fonctions]



[Fonctions]

Suspend le travail en cours pour donner à un nouveau travail une priorité supérieure.

Le travail suspendu reprend à la fin de l'autre travail.

(Valeur : Désactivé/Activé)



REMARQUE

- Cette fonction n'est pas disponible si le travail en cours était prioritaire.
-

Mode silencieux



[AvancéParamétrage]



[Fonctions]



[Fonctions]

Le bruit de fonctionnement de la machine peut être atténué. Configurer le mode silencieux si le bruit de fonctionnement est gênant.

Il est possible de définir l'utilisation du mode silencieux pour chaque fonction, y compris Copier, Envoyer, etc.

Valeur : Activé/Désactivé



REMARQUE

En mode silencieux, la vitesse de traitement est réduite en comparaison avec le mode normal. Ce mode n'est pas disponible lorsque [Interdire] est sélectionné dans « Spécifier pour chaque trav. »

➔ [Spécifier pour chaque trav. \(page 444\)](#)

Dét. charg. mult. orig.

 [AvancéParamétrage]

 [AvancéParamétrage]

 [Fonctions]

 [Fonctions]

Lors de la numérisation d'un document depuis le chargeur de documents, la numérisation est automatiquement arrêtée si plusieurs pages sont chargées à la fois.

Cette fonction est disponible uniquement pour P-C3567i MFP et P-C4063i MFP.

Valeur	Description
Activé	En cas de détection du chargement d'un original avec plusieurs feuilles, le message s'affiche et la numérisation de l'original est interrompue.
Désactivé	Aucune détection.

Détecter orig. coin plié



Copie

[AvancéParamétrage]



Envoi

[AvancéParamétrage]

Boîte
personnalisée

[Fonctions]

Lecteur
USB

[Fonctions]

Lors de la numérisation d'un document depuis le chargeur de documents, la numérisation est automatiquement arrêtée si un document avec un coin plié est détecté.

Valeur	Description
Activé	Si un coin retourné est détecté sur la feuille, un message s'affiche pour arrêter la lecture de l'original.
Désactivé	Aucune détection.

Sauter page blanche



[AvancéParamétrage]



[AvancéParamétrage]



[Fonctions]



[Fonctions]

Lorsque des feuilles vierges sont présentes dans un document scanné, cette fonction ignore les pages blanches et imprime uniquement celles présentant du contenu.

Des pages blanches peuvent être définies comme des pages comprenant des lignes droites et un petit nombre de caractères.

La machine détecte les pages blanches, prévenant les impressions non nécessaires sans devoir vérifier les pages blanches dans le document.

Sélectionner [Activé] > [Détect.élé.m.à sauter] et sélectionner [Pages blches + lignes droites], [Pages blches uniquement], ou [Pages blanches+un peu de texte].

REMARQUE

Il est possible de que les originaux perforés ou imprimés sur un substrat coloré ne soient pas reconnus comme pages blanches.

Recto verso



[Format orig./transmis.]



[Fonctions]



[Fonctions]

Sélectionner le type et l'orientation de la reliure en fonction de l'original.

[Recto]

Il n'existe aucun paramètre pour la reliure ou l'orientation de l'original.

[Recto verso]

Reliure

Valeur	Description
[Gauche/Droite], [Haut]	Sélectionner l'orientation de la reliure des originaux.

Orientation original

Valeur	Description
[Bord sup. en haut], [Bord sup. à gauche], [Auto] ^{*1}	Sélectionner l'orientation du bord supérieur du document original pour procéder à la numérisation dans le bon sens. Sélectionner l'orientation de l'original : [Bord sup. en haut] ou [Bord sup. à gauche].

*1 Cette fonction ne peut être utilisée que lorsque le kit d'activation de la numérisation OCR en option est installé.

Image échantillon

[Recto verso] > [Gauche/Droite]



[Recto verso] > [Haut]



Taille envoi



[Format orig./transmis.]

Sélectionner le format de l'image à envoyer.

Sélectionner [Identique à l'original], [Métrique], [Pouce] ou [Autres] pour choisir la taille de l'envoi.

[Identique à l'original]

Envoi automatique dans le même format que l'original.

[Métrique]

Valeur	Description
A4, A5, A6, B5, B6, Folio, 216 × 340 mm	Sélectionner l'un des formats standard de la série Métrique.

[Pouce]

Valeur	Description
Letter, Legal, Statement, Executive, Oficio II	Sélectionner l'un des formats standard de la série Pouce.

[Autres]

Valeur	Description
16K, Hagaki, Ofukuhagaki, Enveloppe Monarch, Enveloppe #10, Enveloppe #9, Enveloppe #6, Enveloppe DL, Enveloppe C5, ISO B5, Youkei 2, Youkei 4, Nagagata 3, Nagagata 4, Younaga 3	Sélectionner l'un des formats spéciaux standard.

Relations entre les options Format d'origine, Taille envoi et Zoom

Les options format d'origine, Taille envoi et Zoom sont liées entre elles. Pour plus de détails, voir le tableau ci-dessous.

- Le format d'originaux et la taille d'envoi sont identiques

Format d'originaux

Spécifier le cas échéant.

➔ [Format d'origine \(page 313\)](#)

Taille envoi

Sélectionner [Identique à l'original].

Zoom

Sélectionner [100%] (ou [Auto]).

➔ [Zoom \(page 339\)](#)

- Le format d'origine et la taille d'envoi sont différents

Format d'origine

Spécifier le cas échéant.

➔ [Format d'origine \(page 313\)](#)

Taille envoi

Sélectionner le format souhaité.

Zoom

Sélectionner [Auto].

➔ [Zoom \(page 339\)](#)

REMARQUE

Si la taille d'envoi spécifiée est différente du format d'origine et si le zoom de [100%] est sélectionné, il est possible d'envoyer l'image dans sa taille réelle (pas de zoom).

Original long



[Format orig./transmis.]



[Fonctions]

Lit les documents originaux longs avec un chargeur de documents.

(Valeur : Désactivé/Activé)



REMARQUE

- Les originaux longs sont envoyés en noir et blanc.
 - Un seul côté d'un original long peut être numérisé. Les originaux d'un format jusqu'à 915 mm / 74.8" peuvent être numérisés.
 - Une résolution de 300×300dpi ou moins peut être sélectionnée.
-

Format de fichier :

Envoi [Format orig./transmis.]

Boîte personnalisée [Fonctions]

Lecteur USB [Fonctions]

Spécifier le format du fichier image. Le niveau de qualité de l'image peut aussi être ajusté.

Sélectionner le format de fichier parmi les formats suivants : [PDF], [TIFF], [XPS], [JPEG], [OpenXPS], [PDF haute compr.], [Word], [Excel] or [PowerPoint].

Si le mode couleur de numérisation sélectionné est Nuances de gris ou Couleur, régler la qualité d'image.

Si [PDF] ou [PDF haute compr.] a été sélectionné, il est possible de spécifier les paramètres de cryptage ou PDF/A.

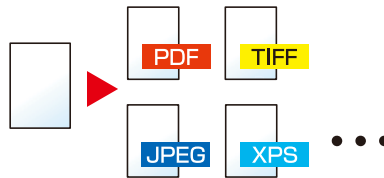

[PDF]

Valeur	Description
1 Basse qualité(Hte comp) à 5 Hte qualité(Bas. comp)	Mode couleur : Couleur auto (Couleur/Nuance de gris), Couleur auto (Couleur/Noir et blanc), Couleur, Nuances de gris, Noir et blanc

REMARQUE

- Il est possible de créer un fichier PDF indexable en exécutant la reconnaissance de caractères (OCR) sur le document numérisé.
 - ➔ [Reconnaissance texte OCR \(option\) \(page 368\)](#)
- Définir le PDF/A. (Valeur : [Désactivé] [PDF/A-1a] [PDF/A-1b] [PDF/A-2a] [PDF/A-2b] [PDF/A-2u])
- Définir le cryptage PDF.
 - ➔ [Fonctions de cryptage PDF \(page 369\)](#)
- Sélectionner la signature numérique sur fichier.
 - ➔ [Signature électronique de PDF \(page 372\)](#)

[TIFF]

Valeur	Description
1 Basse qualité(Hte comp) à 5 Hte qualité(Bas. comp)	Mode couleur : Couleur auto (Couleur/Nuance de gris), Couleur, Nuance de gris

[JPEG]

Valeur	Description
1 Basse qualité(Hte comp) à 5 Hte qualité(Bas. comp)	Mode couleur : Couleur auto (Couleur/Nuance de gris), Couleur, Nuance de gris

[XPS]

Valeur	Description
1 Basse qualité(Hte comp) à 5 Hte qualité(Bas. comp)	Mode couleur : Couleur auto (Couleur/Nuance de gris), Couleur auto (Couleur/Noir et blanc), Couleur, Nuances de gris, Noir et blanc

[OpenXPS]

Valeur	Description
1 Basse qualité(Hte comp) à 5 Hte qualité(Bas. comp)	Mode couleur : Couleur auto (Couleur/Nuance de gris), Couleur auto (Couleur/Noir et blanc), Couleur, Nuances de gris, Noir et blanc

[PDF haute compr.]

Valeur	Description
[Priorité niveau compr.], [Standard], [Priorité qualité]	Mode couleur : Couleur auto (Couleur/Nuance de gris), Couleur auto (Couleur/Noir et blanc), Couleur, Nuances de gris

**REMARQUE**

- Il est possible de créer un fichier PDF indexable en exécutant la reconnaissance de caractères (OCR) sur le document numérisé.
 - ➔ [Reconnaissance texte OCR \(option\) \(page 368\)](#)
- Définir le PDF/A. (Valeur : [Désactivé] [PDF/A-1a] [PDF/A-1b] [PDF/A-2a] [PDF/A-2b] [PDF/A-2u])
- Définir le cryptage PDF.
 - ➔ [Fonctions de cryptage PDF \(page 369\)](#)
- Sélectionner la signature numérique sur fichier.
 - ➔ [Signature électronique de PDF \(page 372\)](#)

[Word]

Valeur	Description
1 Basse qualité(Hte comp) à 5 Hte qualité(Bas. comp)	Mode couleur : Couleur auto (Couleur/Nuance de gris), Couleur, Nuance de gris

**REMARQUE**

- Cette fonction ne peut être utilisée que lorsque le kit d'activation de numérisation OCR en option est installé.
- Le fichier est enregistré au format Microsoft Office 2007 ou ultérieur.
 - ➔ [Fonction Scan to Office \(page 371\)](#)

[Excel]

Valeur	Description
1 Basse qualité(Hte comp) à 5 Hte qualité(Bas. comp)	Mode couleur : Couleur auto (Couleur/Nuance de gris), Couleur, Nuance de gris

**REMARQUE**

- Cette fonction ne peut être utilisée que lorsque le kit d'activation de numérisation OCR en option est installé.
- Le fichier est enregistré au format Microsoft Office 2007 ou ultérieur.

➔ [Fonction Scan to Office \(page 371\)](#)

[PowerPoint]

Valeur	Description
1 Basse qualité(Hte comp) à 5 Hte qualité(Bas. comp)	Mode couleur : Couleur auto (Couleur/Nuance de gris), Couleur, Nuance de gris

**REMARQUE**

- Cette fonction ne peut être utilisée que lorsque le kit d'activation de numérisation OCR en option est installé.
- Le fichier est enregistré au format Microsoft Office 2007 ou ultérieur.

➔ [Fonction Scan to Office \(page 371\)](#)

Reconnaissance texte OCR (option)

Lorsque PDF, PDF haute compr. Word, Excel, ou PowerPoint est sélectionné pour le format de fichier, vous pouvez créer un fichier interrogeable en exécutant OCR sur le document numérisé. Sélectionner [Reconnaissance texte OCR] > puis Activer, et sélectionner la langue du document et sélectionner [OK].

Élément	Description
Désactivé	Ne pas créer de fichier interrogeable.
Activé	Créer un fichier interrogeable. Sélectionner la langue à extraire parmi les langues qui apparaissent dans l'écran tactile.

REMARQUE

- Cette fonction ne peut être utilisée que lorsque le kit d'activation de la numérisation OCR en option est installé.
 - ➔ [Scan Extension Kit\(A\) AC <Scan function expansion kit \(Activate\)> \(page 747\)](#)
- Cette fonction ne peut pas être définie lors de l'envoi à partir de la boîte personnalisée.
- Si la langue appropriée n'est pas sélectionnée, la création de fichier peut prendre du temps ou peut échouer. La langue par défaut peut être modifiée dans le Menu système.
 - ➔ [Langue OCR principale \(page 448\)](#)
- Si vous ne définissez pas un original dans l'orientation correcte, le texte du document peut ne pas être reconnu comme des caractères. De plus, la création du fichier peut prendre du temps. Vérifier que l'orientation de l'original est correcte.
- L'exactitude de la reconnaissance du texte dépend de l'état de l'original. Les conditions suivantes peuvent entraîner des inexactitudes de reconnaissance de texte.
 - Documents copiés de manière répétée (copie copiée)
 - Fax reçus (avec faible résolution)
 - Originaux avec un espace entre les caractères trop serré ou trop large
 - Originaux avec des lignes sur le texte
 - Originaux avec des polices spéciales
 - Partie proche d'une reliure d'un livre
 - Textes écrits à la main

Fonctions de cryptage PDF

Si le format de fichier sélectionné est PDF ou PDF haute compression, il est possible de limiter le niveau d'accès pour l'affichage, l'impression et la modification du PDF en attribuant un mot de passe sécurisé.

Sélectionner [PDF] ou [PDF haute compr.] et sélectionner [Cryptage].

Les éléments qui peuvent être définis varient en fonction du paramètre sélectionné dans Compatibilité.

Si Acrobat 3.0 et versions ultérieures est sélectionné.

[Mot de passe pour ouvrir le document]

Valeur	Description
Désactivé, Activé	Entrer le mot de passe pour ouvrir le fichier PDF. Sélectionner Activé et saisir un mot de passe (256 caractères maximum). Saisir de nouveau le mot de passe pour le confirmer.

[Mot de passe modif./impr. document]

Valeur	Description
Désactivé, Activé	Entrer le mot de passe pour éditer le fichier PDF. Sélectionner Activé et saisir un mot de passe (256 caractères maximum). Saisir de nouveau le mot de passe pour le confirmer. Une fois le mot de passe saisi pour modifier/imprimer le document, il est possible de limiter spécifiquement l'opération.

Impr. autorisée

Valeur	Description
[Non autorisées], [Autorisées]	Désactive l'impression du fichier PDF.

Modif. autorisées

Valeur	Description
[Non autorisées]	Désactive la modification au fichier PDF.
[Commentaires]	Possibilité d'ajouter des commentaires uniquement.
[Mise en page sauf extraction de pages]	Possibilité de modifier la mise en pages à l'exception de l'extraction de pages du fichier PDF.
[Tout sauf extraction de pages]	Possibilité d'effectuer toutes les opérations à l'exception de l'extraction de pages du fichier PDF.

Copie de texte/d'images/autres

Valeur	Description
[Désactiver], [Activer]	Limite la copie de texte ou d'objets dans le fichier PDF.

Si Acrobat 5.0 et versions ultérieures est sélectionné**[Mot de passe pour ouvrir le document]**

Valeur	Description
Désactivé, Activé	Saisir le mot de passe pour ouvrir le fichier PDF. Sélectionner Activé et saisir un mot de passe (256 caractères maximum). Saisir de nouveau le mot de passe pour le confirmer.

[Mot de passe modif./impr. document]

Valeur	Description
Désactivé, Activé	Saisir le mot de passe pour modifier le fichier PDF. Sélectionner Activé et saisir un mot de passe (256 caractères maximum). Saisir de nouveau le mot de passe pour le confirmer. Une fois le mot de passe saisi pour modifier/imprimer le document, il est possible de limiter spécifiquement l'opération.

Impr. autorisée

Valeur	Description
[Non autorisées]	Désactive l'impression du fichier PDF.
[Autorisées (basse résolution uniquement)]	Impression du fichier PDF possible en basse résolution uniquement.
[Autorisées]	Impression du fichier PDF possible avec sa résolution d'origine.

Modif. autorisées

Valeur	Description
[Non autorisées]	Désactive la modification au fichier PDF.
[Insertion/suppression/rotation de pages]	Possibilité d'insérer, de supprimer et de pivoter les pages du fichier PDF.
[Commentaires]	Possibilité d'ajouter des commentaires uniquement.
[Tout sauf extraction de pages]	Possibilité d'effectuer toutes les opérations à l'exception de l'extraction de pages du fichier PDF.

Copie de texte/d'images/autres

Valeur	Description
[Désactiver], [Activer]	Limite la copie de texte ou d'objets dans le fichier PDF.

Fonction Scan to Office

Cette machine fournit la fonction qui convertit les documents numérisés, dont les textes, les schémas et les images, en format de données interrogeable et modifiable Microsoft Office 2007 (Word, Excel et PowerPoint) ou version ultérieure, via traitement OCR.

REMARQUE

- Cette fonction ne peut être utilisée que lorsque le kit d'activation de la numérisation OCR en option est installé.
➔ [Scan Extension Kit\(A\) AC <Scan function expansion kit \(Activate\)> \(page 747\)](#)
 - Le résultat numérisé peut ne pas être exécuté parfaitement en fonction de l'état des documents.
-

1 Afficher l'écran.

- 1 Touche [Accueil] > [Envoyer] > [Format orig./transmis.] > [Format de fichier]

2 Configurer les paramètres

- 1 Sélectionner [Word], [Excel] ou [PowerPoint] comme format de fichier.
 - 2 Sélectionner [Reconnaissance texte OCR] > Activé.
-

REMARQUE

Lorsque vous sélectionnez Désactivé, les documents sont convertis en données Microsoft Office (image numérisée).

- 3 Sélectionner la langue du document que vous voulez numériser > [OK].
- 4 Sélectionner [Format de sortie OCR] et définir un mode de sortie OCR parmi les suivants, et sélectionner [OK].

[Texte + graphiques]

Convertit les documents numérisés en format de données interrogeable et modifiable Microsoft Office.

[Texte + graphique et image numérisée]

Convertit les documents numérisés en deux types de données : d'un côté le format de données interrogeable et modifiable Microsoft Office, et de l'autre le format de données avec l'image numérisée. Vous pouvez modifier le texte et la mise en page des données modifiables conformément à l'image numérisée.

[Image numérisée avec texte interrogeable]

Convertit les documents numérisés en format de données interrogeable Microsoft Office (image numérisée).

3 Appuyer sur la touche [Départ].

Signature électronique de PDF

Si [PDF] ou [PDF haute compr.] est sélectionné comme format de fichier, une signature électronique peut être ajoutée au PDF à envoyer. La signature électronique peut certifier l'expéditeur d'un document et empêcher la falsification. Pour utiliser cette fonction, il est nécessaire d'enregistrer un certificat de signature dans Embedded Web Server RX ou NETWORK PRINT MONITOR et d'activer la signature numérique sur les fichiers à partir du menu système. Dans ce manuel, une procédure pour enregistrer un certificat de signature dans Embedded Web Server RX est décrite à titre d'exemple.

REMARQUE

- Cette fonction peut être configurée lorsque [Désactivé], [PDF/A-2a], [PDF/A-2b], [PDF/A-2u] est sélectionné dans PDF/A.
- Pour enregistrer un certificat de signature dans NETWORK PRINT MONITOR, se reporter à la section suivante.

➔ **NETWORK PRINT MONITOR User Guide**

1 Accéder à Embedded Web Server RX.

➔ [Accès à Embedded Web Server RX \(page 110\)](#)

2 Enregistrer un certificat de signature à utiliser dans le paramètre d'ajout de signature électronique.

- 1 Dans le menu [Fonctions.], cliquer sur [Défaut commun/travail].
 - 2 Cliquer sur [Paramètres] dans [Paramètres de fichier par défaut] > [Signature du certificat] pour créer ou importer un certificat d'appareil.
- ➔ **Embedded Web Server RX User Guide**
- 3 Cliquer sur [Redémarrer/Réinitialiser] > [Redémarrer tout le périphérique] pour redémarrer le périphérique.

3 Configurer les paramètres de signature numérique.

- 1 Touche [Menu Système/Compteur] > [Paramètresfonction] > [Envoyer/Stocker] > [Signature numérique sur fichier]

REMARQUE

Si l'écran d'authentification utilisateur s'affiche, se connecter avec un utilisateur qui dispose des privilèges pour configurer ce paramètre. Si l'utilisateur ne connaît pas son mot de passe ou son nom d'utilisateur de connexion, il doit contacter son administrateur.

- 2 Configurer les paramètres d'ajout de signature numérique.
Les paramètres suivants sont disponibles.

Signature numérique

Choisir si une signature numérique doit être ajoutée.

[Désactivé]

N'ajoute pas de signature numérique.

[Spécifier pour chaque trav]

L'ajout ou non d'une signature numérique est sélectionné à chaque envoi.

[Activé]

Ajoute toujours une signature numérique lors de l'envoi.

[Format de signature numérique]

Sélectionner un algorithme utilisé pour le cryptage de la signature numérique.

Valeur : [SHA-1], [SHA-256], [SHA-384], [SHA-512]



REMARQUE

Cette fonction s'affiche lorsque Signature numérique est réglé sur [Spécifier pour chaque trav] ou [Activé].

Confirmation mot de passe sur autoris. signature

Choisir s'il faut confirmer le mot de passe lors de la configuration de la signature numérique.

Valeur : [Activé], [Désactivé]



REMARQUE

Cette fonction s'affiche lorsque Signature numérique est réglé sur [Spécifier pour chaque trav].

[Mot de passe]

Définir un mot de passe requis pour la configuration de la signature numérique. Saisir un nouveau mot de passe de sécurité comprenant entre 6 et 16 caractères alphanumériques et symboles.



REMARQUE

Cette fonction s'affiche lorsque « Confirmation mot de passe sur autoris. signature » est réglé sur [Activé].

3 Sélectionner [OK].

4 Afficher l'écran.

1 Touche [Accueil] > [Envoyer] > [Format orig./transmis.] > [Format de fichier]

5 Configurer les paramètres.

1 Sélectionner [PDF] ou [PDF haute compr.] comme format de fichier.

2 Dans « Signature numérique », sélectionner [Activé] > [OK] dans l'ordre.



REMARQUE

Cette fonction s'affiche si [Spécifier pour chaque trav] a été configuré à l'étape 3-2.

Si « Confirmation mot de passe sur autoris. signature » est réglé sur [Activé], un écran de saisie du mot de passe apparaît. Saisir un mot de passe définit dans le menu système.

➔ [Mot de passe \(page 451\)](#)

6 Appuyer sur la touche [Départ].

Séparation des fichiers



[Format orig./transmis.]



[Fonctions]



[Fonctions]

Crée plusieurs fichiers pour chaque page de données originale numérisée.

(Valeurs [Désactivé]/[Chaque page])

Lorsque [Chaque page] est sélectionné, le format du fichier est recalculé.



REMARQUE

Un numéro séquentiel à trois chiffres du type "abc_001.pdf, abc_002.pdf..." est ajouté à la fin du nom des fichiers.

Résolution de numérisation, Résolution



[Couleur/Qual. image]



[Fonctions]



[Fonctions]

Sélectionner la finesse de résolution de numérisation.

(Valeurs : [600x600dpi]/[400x400dpi Ultra-fin]/[300x300dpi]/[200x400dpi Très fin]/[200x200dpi Fin]/[200x100dpi Normal])



REMARQUE

Plus le nombre est élevé, meilleure est la résolution de l'image. Toutefois, une résolution élevée signifie également des tailles de fichiers plus importantes et des délais d'envoi plus longs.

Clarifier le texte (suppr. bruit)



[Couleur/Qual. image]



[Fonctions]

Lors de la numérisation ou de l'envoi d'un document en noir et blanc, cette fonction élimine le bruit de fond et améliore la lisibilité des caractères.

Valeur : [Désactivé]/[Activé]

Objet/corps de l'E-Mail



[AvancéParamétrage]



[Fonctions]

Ajoute l'objet et le corps lors de l'envoi d'un document.

Sélectionner « Objet »/« Corps » pour saisir l'objet/corps de l'e-mail.

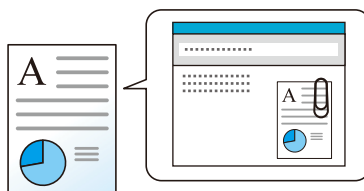

REMARQUE

- L'objet peut contenir jusqu'à 256 caractères et le corps peut contenir jusqu'à 500 caractères.
-

Transm. FTP cryptée



[Avancé Paramétrage]



[Fonctions]

Crypte les images lors de l'envoi par FTP.

Le cryptage sécurise la transmission du document.

(Valeur : Désactivé/Activé)



REMARQUE

Dans Embedded Web Server RX, cliquer sur [Paramètres de sécurité]→ [Sécurité réseau] dans l'ordre. S'assurer que « TLS » des Paramètres du protocole de sécurité est [Activé] et qu'au moins un cryptage efficace est sélectionné dans les paramètres Client.

➔ [Embedded Web Server RX User Guide](#)

Envoi d'e-mail chiffré



[AvancéParamétrage]



[Fonctions]

Envoie un e-mail chiffré en utilisant le certificat électronique.

Le cryptage sécurise la transmission du document.

(Valeur : Désactivé/Activé)



REMARQUE

Pour utiliser cette fonction, configurer le certificat, le protocole et la fonction E-mail dans Embedded Web Server RX.

➔ [Configuration S/MIME dans Embedded Web Server RX \(page 380\)](#)

Signature num. de l'e-mail



[AvancéParamétrage]



[Fonctions]

Ajouter une signature numérique à l'e-mail, à l'aide du certificat électronique.

En ajoutant une signature numérique à un e-mail, vous pouvez confirmer l'identité de la destination et détecter une altération pendant la transmission.

(Valeur : Désactivé/Activé)

REMARQUE

Pour utiliser cette fonction, configurer le certificat, le protocole et la fonction E-mail dans Embedded Web Server RX.

➔ [Configuration S/MIME dans Embedded Web Server RX \(page 380\)](#)

Configuration S/MIME dans Embedded Web Server RX

Lors de l'utilisation des fonctions Envoi d'e-mail chiffré et Signature num. de l'e-mail, effectuer les paramétrages suivants dans Embedded Web Server RX.

1 Accéder à Embedded Web Server RX.

➔ [Accès à Embedded Web Server RX \(page 110\)](#)

2 Enregistrer le certificat de périphérique utilisé pour S/MIME.

- 1 Dans le menu [Paramètres de sécurité], cliquer sur [Certificats].
- 2 Cliquer sur [Paramètres] du « Certificat de périphérique » (1 à 5) pour créer ou importer le certificat de périphérique.
➔ **Embedded Web Server RX User Guide**
- 3 Cliquer sur [Redémarrer/Réinitialiser] > [Redémarrer tout le périphérique] pour redémarrer le périphérique.

3 Configurer les paramètres du protocole.

- 1 Dans le menu [Paramètres réseau], cliquer sur [Protocoles].
- 2 Définir [SMTP (transmis. e-mail)] et [0] du « Protocoles d'envoi » sur [Activé].
- 3 Cliquer sur [Soumettre].

4 Configurer la fonction E-mail.

- 1 Dans le menu [Fonctions.], cliquer sur [E-mail].
- 2 Configurer les paramètres dans « Paramètres S/MIME » le cas échéant.
➔ **Embedded Web Server RX User Guide**
- 3 Cliquer sur [Soumettre].

5 Relier l'adresse e-mail avec les certificats S/MIME

- 1 Dans le menu [Carnet d'adr], cliquer sur [Carnet d'adresses machine].
- 2 Cliquer sur le [Nombre] ou le [Nom] de contact que vous voulez modifier.
- 3 Cliquer sur [Paramètres] dans « Certificat S/MIME ».
- 4 Cliquer sur [Importer] sur le certificat requis pour l'enregistrer, puis cliquer sur [Soumettre].
- 5 Cliquer sur [OK].

Suppr. après impression



[Fonctions]

Supprime automatiquement le document de la boîte une fois l'impression terminée.

(Valeur : Désactivé/Activé)

Suppr. après transmission



[Fonctions]

Supprime automatiquement le document de la boîte une fois la transmission terminée.

(Valeur : Désactivé/Activé)

Taille de stockage



[Fonctions]



[Fonctions]

Sélectionner la taille de l'image à stocker.

Sélectionner [Identique à l'original], [Métrique], [Pouce], ou [Autres] pour sélectionner le format de stockage.

[Identique à l'original]

Envoi automatique dans le même format que l'original.

[Métrique]

Valeur	Description
A4, A5, A6, B5, B6, Folio, 216 × 340 mm	Sélectionner l'un des formats standard de la série Métrique.

[Pouce]

Valeur	Description
Letter, Legal, Statement, Executive, Oficio II	Sélectionner l'un des formats standard de la série Pouce.

[Autres]

Valeur	Description
16K, Hagaki, Ofukuhagaki, Enveloppe Monarch, Enveloppe #10, Enveloppe #9, Enveloppe #6, Enveloppe DL, Enveloppe C5, ISO B5, Youkei 2, Youkei 4, Nagagata 3, Nagagata 4, Younaga 3	Sélectionner l'un des formats spéciaux standard.

Relations entre les options Format d'origine, Taille stockage et Zoom

Format d'origine, Taille de stockage et Zoom sont reliées entre elles. Pour plus de détails, voir le tableau ci-dessous.

- Le Format d'origine et la taille de stockage sont les mêmes.

Format d'originaux

Spécifier le cas échéant.

➔ [Format d'origine \(page 313\)](#)

Taille de stockage

Sélectionner [Identique à l'original].

Zoom (Zoom XY)

Sélectionner [100%] (ou [Auto]).

➔ [Zoom \(page 339\)](#)

- Le Format d'origine et la taille de stockage sont différents

Format d'originaux

Spécifier le cas échéant.

➔ [Format d'origine \(page 313\)](#)

Taille de stockage

Sélectionner le format souhaité.

Zoom

Sélectionner [Auto].

➔ [Zoom \(page 339\)](#)

REMARQUE

Si la taille de stockage est différente du format d'origine et si le zoom sélectionné est [100%], il est possible de stocker l'image à son format réel (pas de zoom).

Mot de passe PDF crypté



[Fonctions]

Entrer le mot de passe préassigné pour imprimer les données PDF.

Saisir le mot de passe et sélectionner [OK].



REMARQUE

Pour plus d'informations sur la saisie du mot de passe, se reporter à la section suivante :

➔ [Méthode de saisie de caractères \(page 750\)](#)

Impression JPEG/TIFF



[Fonctions]

Sélectionnez la taille de l'image lors de l'impression de fichiers JPEG ou TIFF.

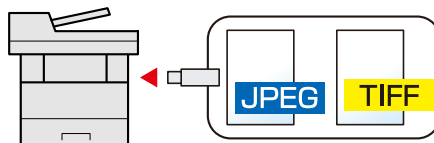

Élément	Description
[Ajuster au format papier]	Ajuste la taille de l'image au format de papier sélectionné.
[Résolution de l'image]	Imprime à la résolution de l'image réelle.
[Ajuster à la résol. impr.]	Ajuste la taille de l'image à la résolution d'impression.

Adapter XPS à la page



[Fonctions]

Réduit ou agrandit la taille de l'image pour l'ajuster au format de papier sélectionné lors de l'impression de fichiers XPS.

(Valeur : Désactivé/Activé)

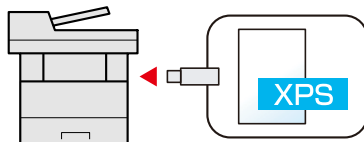

7 Statut/Annul. Job

Vérification de l'état des travaux

Vérification de l'état des travaux en cours de traitement ou en attente d'impression.

Écrans des états disponibles

Les états de traitement et d'attente des travaux sont affichés sous forme de liste sur l'écran tactile, dans quatre écrans différents : Impressions, Envois, Stockages et Planifiés.

Les écrans suivants sont disponibles.

Écrans État	État des travaux à afficher
Etat tâche impr.	<ul style="list-style-type: none"> • Copie • Imprimante • Impression à partir de la Boîte de document • Réception fax • Réception e-mail • Impression de données depuis le lecteur USB • Application • Impression de rapport/liste
Envoy état tâche	<ul style="list-style-type: none"> • E-mail • Envoi - Dossier • Transmission fax • Envoi - Serveur fax • Envoi trav. - Application • Plusieurs destinations
État tâche stock	<ul style="list-style-type: none"> • Numérisation • Stockage - FAX • Stockage - Imprim. • Joindre doc. de la boîte • Copier doc. de la boîte
Travail planifié	Envoi de fax par émission différée

Affichage des écrans État

1 Afficher l'écran.

Sélectionner la touche [Statut/Annul. Job].

2 Sélectionner le travail à vérifier.

Sélectionner le travail à vérifier dans [Impressions], [Envois], [Stockages], [Planifié].

Sélectionner [Envois] → [Planifié] pour vérifier la transmission différée.

➔ [Écran des travaux d'impression \(page 391\)](#)

➔ [Écran Envoyer des travaux \(page 392\)](#)

➔ [Écran Stockages \(page 394\)](#)

➔ [Écran Travail planifié \(page 396\)](#)

Détails des écrans d'état

REMARQUE

- Il est possible d'afficher les états des travaux de tous les utilisateurs ou seulement les états des travaux de l'utilisateur connecté.
 - ➔ [Param. état trav./journal travaux \(page 468\)](#)
- Ce paramètre peut aussi être modifié à partir de Embedded Web Server RX. Pour plus d'informations, se reporter à la section suivante :
 - ➔ **Embedded Web Server RX User Guide**

Écran des travaux d'impression

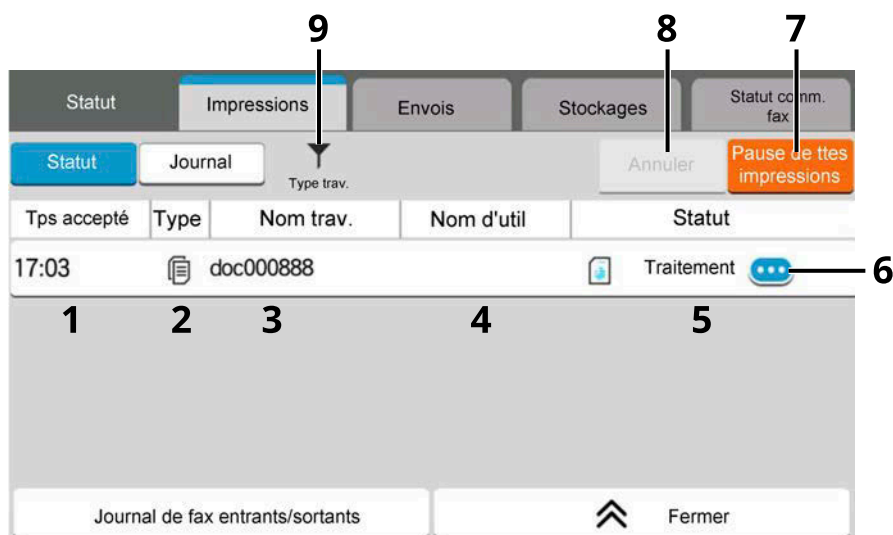

- 1 Tps accepté
Accepted Time of job
- 2 Type
Icône indiquant le type de travail
 - 📄 Travail de copie
 - 🖨 Travail d'impression
 - 📁 Travail depuis boîte de document
 - 📠 Réception de fax
 - ✉ Réception d'e-mail
 - 📀 Données depuis le lecteur USB
 - 🖥 Application
 - 📄 Rapport/liste
- 3 Nom trav.
Nom du travail ou nom du fichier

4 Nom d'util

Nom d'utilisateur pour le travail exécuté

5 Statut

État du travail

[Traitement] : État avant le début de l'impression

[Impr.] : Impression

[Attente] : Impressions en attente

[Pause] : Impression suspendue ou erreur

[Annulation] : Annulation du travail

6  (icône d'information)

Sélectionner l'icône du travail dont les informations détaillées doivent être affichées.

➔ [Consultation des informations détaillées des travaux \(page 397\)](#)

7 [Pause de ttesimpressions]

Le travail d'impression en cours est temporairement interrompu. Sélectionner à nouveau pour reprendre l'impression.

8 [Annuler]

Sélectionner le travail à annuler dans la liste, puis sélectionner cette touche.

9 [Type trav.]

Seul le type de travail sélectionné est affiché.

 **REMARQUE**

Le nom du travail ou le nom d'utilisateur peuvent être modifiés pour d'autres éléments si besoin.

➔ [Statut \(page 468\)](#)

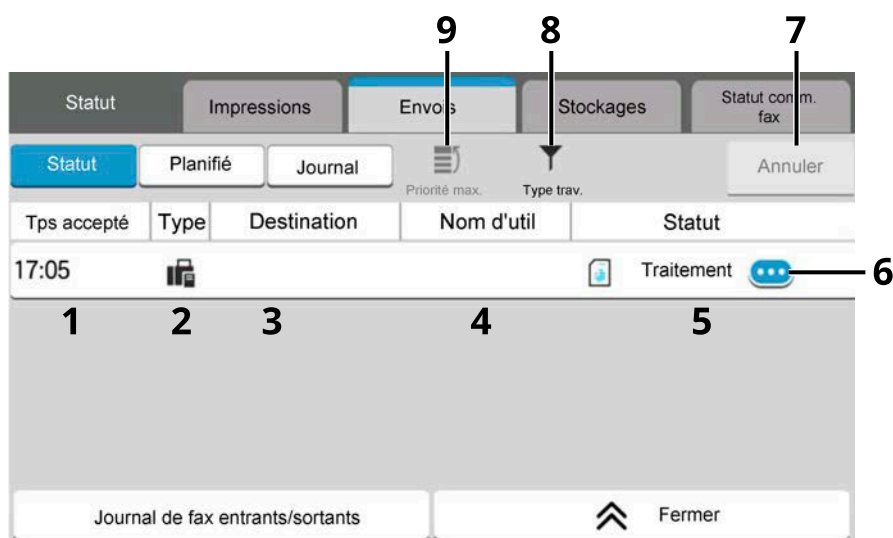
Écran Envoyer des travaux

1 Tps accepté

Heure d'acceptation du travail

2 Type

Icône indiquant le type de travail

Envoi - E-mail

Envoi - Dossier

Envoi - FAX

Envoi - Serveur fax

Envoi trav. - Application

Envoi multiple

3 Destination

Destination (nom de la destination, numéro de fax, adresse de messagerie ou nom de serveur)

4 Nom d'util

Nom d'utilisateur pour le travail exécuté

5 Statut

État du travail

[Traitement] : État avant le début de l'envoi, par exemple durant la numérisation des originaux

[Envoi] : Envoi

[Attente] : En attente de l'envoi

[Annulation] : Annulation du travail

[Pause] : Mise en pause du travail

6  (icône d'information)

Sélectionner l'icône du travail dont vous souhaitez afficher les informations détaillées.

➔ [Consultation des informations détaillées des travaux \(page 397\)](#)

7 [Annuler]

Sélectionner le travail à annuler dans la liste, puis sélectionner cette touche.

8 [Type trav.]

Seuls les types de travaux sélectionnés s'affichent.

9 [Priorité max.]

Sélectionner le travail à écraser et appuyer sur cette touche. Affiché uniquement lorsque le kit de fax en option est installé.

 **REMARQUE**

L'adresse et le nom d'utilisateur peuvent être remplacés par d'autres éléments, le cas échéant.

➔ [Statut \(page 468\)](#)

Écran Stockages

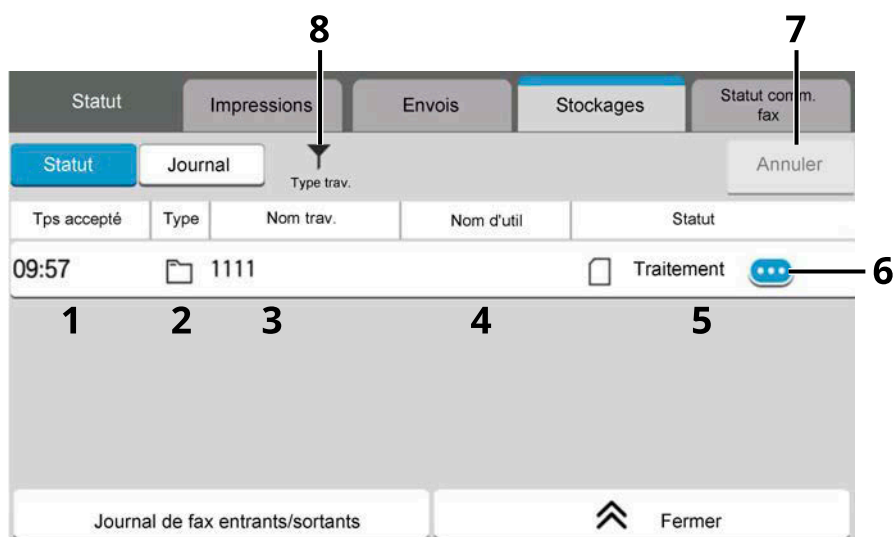

- 1 Accepted Time
Heure d'acceptation du travail
- 2 Type
Icône indiquant le type de travail
 - 📁 Stockage travail de numérisation
 - 📠 Stockage - FAX
 - 🖨️ Stockage - Imprim.
 - 📁 Joindre doc. de la boîte
 - 📁 Copier doc. de la boîte
- 3 Nom trav.
Affichage du nom du travail ou du nom du fichier
- 4 Nom d'util
Nom d'utilisateur pour le travail exécuté
- 5 Statut
État du travail
[Traitement] : État avant le début de l'enregistrement, par exemple durant la numérisation des originaux.
[Stockage] : Stockage des données
[Annulation] : Annulation du travail
[Pause] : Mise en pause du travail
- 6 🗨️ (icône d'information)
Sélectionner l'icône du travail dont les informations détaillées doivent être affichées.
➡️ [Consultation des informations détaillées des travaux \(page 397\)](#)
- 7 [Annuler]
Sélectionner le travail à annuler dans la liste, puis sélectionner cette touche.

8 [Type trav.]

Seul le type de travail sélectionné est affiché.





REMARQUE

Le nom du travail ou le nom d'utilisateur peuvent être modifiés pour d'autres éléments si besoin.

➔ [Statut \(page 468\)](#)

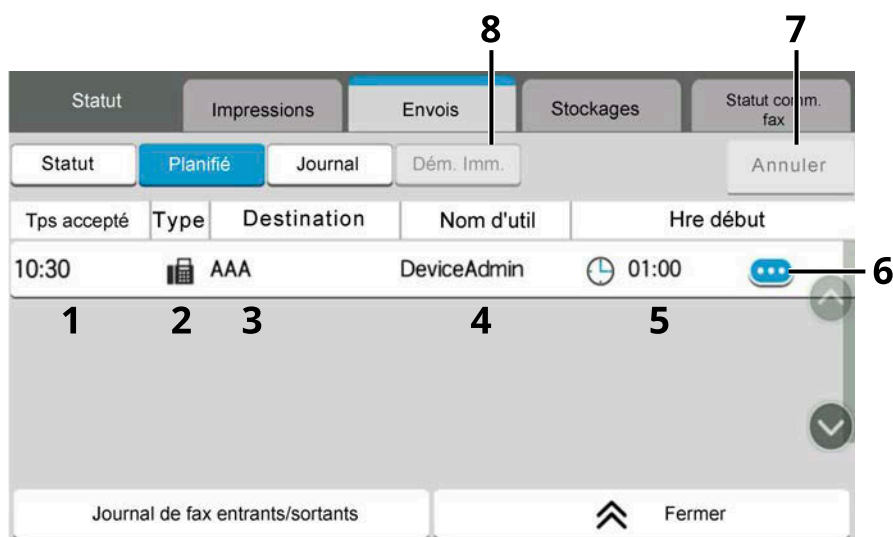
Écran Travail planifié



- 1 Tps accepté
Heure d'acceptation du travail
- 2 Type
Icône indiquant le type de travail
 Fax de planification de travail
- 3 Destination
Destination (nom de la destination, numéro de fax, ou nombre d'éléments de diffusion)
- 4 User Name
Nom d'utilisateur pour le travail exécuté
- 5 Hre début
Heure de début du travail planifié
- 6  (Icône d'information)
Sélectionner l'icône du travail dont vous souhaitez afficher les informations détaillées.
 ➔ [Consultation des informations détaillées des travaux \(page 397\)](#)
- 7 [Annuler]
Sélectionner le travail à annuler dans la liste, puis sélectionner cette touche.
- 8 [Dém. Imm.]
Sélectionner le travail à envoyer immédiatement à partir de la liste, puis sélectionner cette touche.

Consultation des informations détaillées des travaux

1 Afficher l'écran.



→ [Détails des écrans d'état \(page 391\)](#)

2 Vérifier les informations.

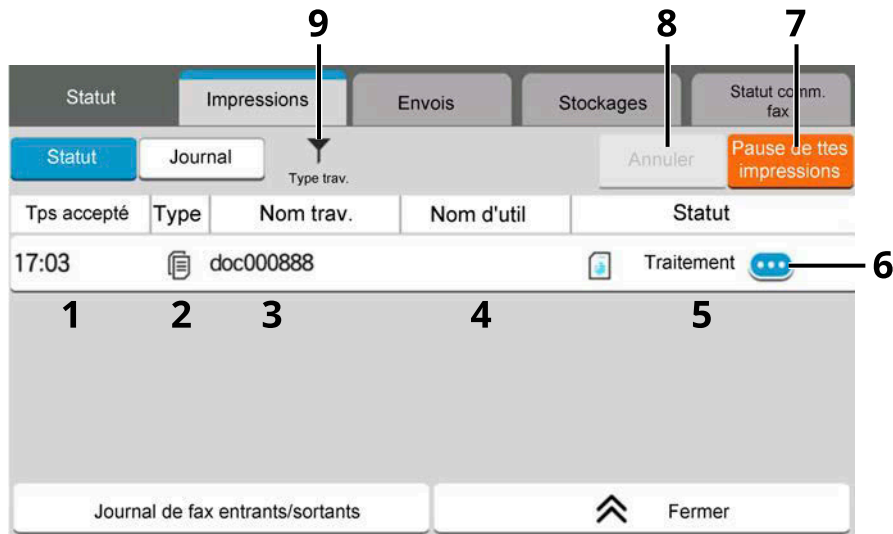
- 1 Sélectionner  (icône d'information) pour le travail pour lequel vous souhaitez afficher les informations détaillées.



Les informations détaillées du travail sélectionné s'affichent.

Dans Envois, il est possible de consulter la destination en sélectionnant  (icône d'information) dans « État/Destination ». Sélectionner  (icône d'information) de la destination pour afficher des informations détaillées.

- 2 Une fois les informations consultées, sélectionner [Fermer].

Vérification de l'historique des travaux

REMARQUE

- Il est également possible de consulter l'historique des travaux sur Embedded Web Server RX ou NETWORK PRINT MONITOR sur l'ordinateur. Pour plus d'informations, se reporter à la section suivante :
 - ➔ **Embedded Web Server RX User Guide**
 - ➔ **NETWORK PRINT MONITOR User Guide**
- Il est possible d'afficher le journal des travaux de tous les utilisateurs ou seulement celui de l'utilisateur connecté.
 - ➔ [Param. état trav./journal travaux \(page 468\)](#)
- Ce paramètre peut aussi être modifié à partir de Embedded Web Server RX. Pour plus d'informations, se reporter à la section suivante :
 - ➔ **Embedded Web Server RX User Guide**

Écrans d'historique des travaux disponibles

Les historiques des travaux sont affichés dans trois écrans différents : Impressions, Envois, et Stockages. Les écrans suivants sont disponibles.

Écran	Historiques affichés
Impressions	<ul style="list-style-type: none"> • Copie • Imprimante • Impr. depuis boîte • Réception fax • Réception e-mail • Impression de données depuis le lecteur USB • Application • Rapport/liste des travaux
Envois	<ul style="list-style-type: none"> • E-mail • Envoi - Dossier • Transmission fax • Envoi - Serveur fax • Envoi trav. - Application • Envoi multiple
Stockages	<ul style="list-style-type: none"> • Numérisation • Fax • Imprimante • Joindre doc. de la boîte • Copier doc. de la boîte

Affichage de l'écran de l'historique des travaux

1 Afficher l'écran.

- 1 Sélectionner la touche [Statut/Annul. Job].

2 Sélectionner le travail à vérifier.

- 1 Sélectionner [Journal] et sélectionner le travail à vérifier.













Vérification des informations détaillées des historiques

1 Afficher l'écran.

- [Affichage de l'écran de l'historique des travaux \(page 399\)](#)

2 Vérifier les informations.

- 1 Sélectionnez  (icône d'information) pour le travail que vous souhaitez vérifier.

Statut		Impressions	Envois	Stockages	Statut comm. fax	
Statut		Journal	Type trav.			
Date de fin	Type	Nom trav.	Nom d'util	Résultat		
11/02 15:20		doc0000052021110 2151930			Erreur	
11/02 15:17		doc0000042021110 2151658			Terminée.	
11/02 11:12		doc0000022021110 2111201	DeviceAdmin		Terminée.	
11/02 11:06		doc0000012021110 2110551	DeviceAdmin		Terminée.	

Journal de fax entrants/sortants Fermer

Les informations détaillées du travail sélectionné s'affiche.

- 2 Une fois la vérification faite, sélectionner [Fermer].

Envoi de l'historique des journaux

Il est possible d'envoyer l'historique par e-mail. L'envoi est possible manuellement selon les besoins ou automatiquement lorsqu'un nombre de travaux défini a été atteint.

- [Envoyer historique \(page 441\)](#)

Opérations sur les travaux

Pause et reprise de travaux

Pause et reprise de tous les travaux en cours d'impression ou en attente.

1 Afficher l'écran.

1 Sélectionner la touche [Statut/Annul. Job].

2 Sélectionner [Pause de ttes impressions] sur l'écran du statut des travaux d'impression.

L'impression s'arrête.

Pour reprendre l'impression des travaux en pause, sélectionner [Liste de ttes les impr.]

Annulation de travaux

Un travail ayant l'état impression/en attente peut être annulé.

1 Afficher l'écran.

1 Sélectionner les touches [Statut/Annul. Job].

2 Sélectionner le travail à supprimer dans la liste, et sélectionner [Annuler].

3 Sélectionner [Oui] dans l'écran de confirmation.

Informations sur l'appareil

Vérification du statut ou configuration des périphériques et des lignes installés ou connectés à la machine.

1 Afficher l'écran.

- 1 Sélectionner la touche [Accueil].
- 2 Sélectionner [Informations sur l'appareil].
L'écran pour vérifier l'état ou configurer les périphériques s'affiche.

2 Vérifier les informations.

Il est possible de vérifier les éléments suivants.

[Identificat./Réseau filaire]

Vous pouvez vérifier les informations d'ID comme le nom du modèle, le numéro de série, le nom de l'hôte et l'emplacement, ainsi que l'adresse IP du réseau filaire.

[Wi-Fi Direct/Wi-Fi]

Vous pouvez vérifier l'état de la connexion Wi-Fi, par exemple le nom du périphérique, le nom du réseau et l'adresse IP.



REMARQUE

Affiché lorsque le kit d'interface réseau sans fil en option est installé.

[Conso./Etat. unité]

Vous pouvez vérifier la présence de toner et de papier, ainsi que l'état de l'unité.

➔ [Vérification de la quantité de toner et de papier restant, et de l'état de l'unité \(page 403\)](#)

[FAX]

Vous pouvez consulter le numéro de fax local, le nom de fax local, l'ID de fax local et d'autres informations sur le fax. Pour plus d'informations, se reporter à la section suivante :

➔ **Manuel d'utilisation du FAX**



REMARQUE

Cet élément est affiché pour les machines compatibles avec le fax.

[USB/Bluetooth]

Vous pouvez vérifier l'état de la connexion du lecteur USB et du clavier Bluetooth.

- Sélectionner « Lecteur USB » > pour [Formater] si vous souhaitez formater le support externe.
-



IMPORTANT

Lorsque [Formater] est sélectionné, toutes les données dans le lecteur USB sont effacées.

- Sélectionner « Lecteur USB » pour [Retirer] pour retirer le support externe de manière sécurisée.
- Sélectionner « Bluetooth » pour [Connect] pour établir la connexion du clavier Bluetooth.

[Option/Application]

Vous pouvez vérifier les informations des options et applications qui sont utilisées.

[Capacité/Version]

Vous pouvez vérifier la version du logiciel et les performances.

[Sécurité]

Vous pouvez vérifier les informations de sécurité sur la machine.

[Rapport]

Vous pouvez imprimer différents rapports et listes.

[État util.à distance]

Vous pouvez vérifier la situation de l'utilisation à distance.

Vérification de la quantité de toner et de papier restant, et de l'état de l'unité

Sur l'écran tactile, vous pouvez vérifier la présence de toner et de papier, ainsi que l'espérance de vie de l'unité.

1 Afficher l'écran.

- 1 Sélectionner la touche [Accueil].
- 2 Sélectionner [Informations sur l'appareil].
- 3 Sélectionner [Conso./Etat. unité].

2 Vérifier les informations.

Il est possible de vérifier les éléments suivants.

Infos sur le toner

La quantité de toner restant est affichée par niveaux. Et vous pouvez vérifier l'état du bac de récupération du toner.

Papier

Il est possible de vérifier le format, l'orientation, le type et le niveau de papier restant dans chaque source de papier. La quantité de papier restant est affichée par niveaux.

Condition de l'unité

Affiche le temps restant dans l'unité du développeur, le chargeur de documents et le magasin.

8 Menu système

Méthode d'utilisation

Configurer les paramètres concernant le fonctionnement général de la machine. Modifier les paramètres par défaut en accord avec votre utilisation de la machine.

1 Afficher l'écran.

- 1 Sélectionner [Menu Système/Compteur].

2 Sélectionner une fonction.

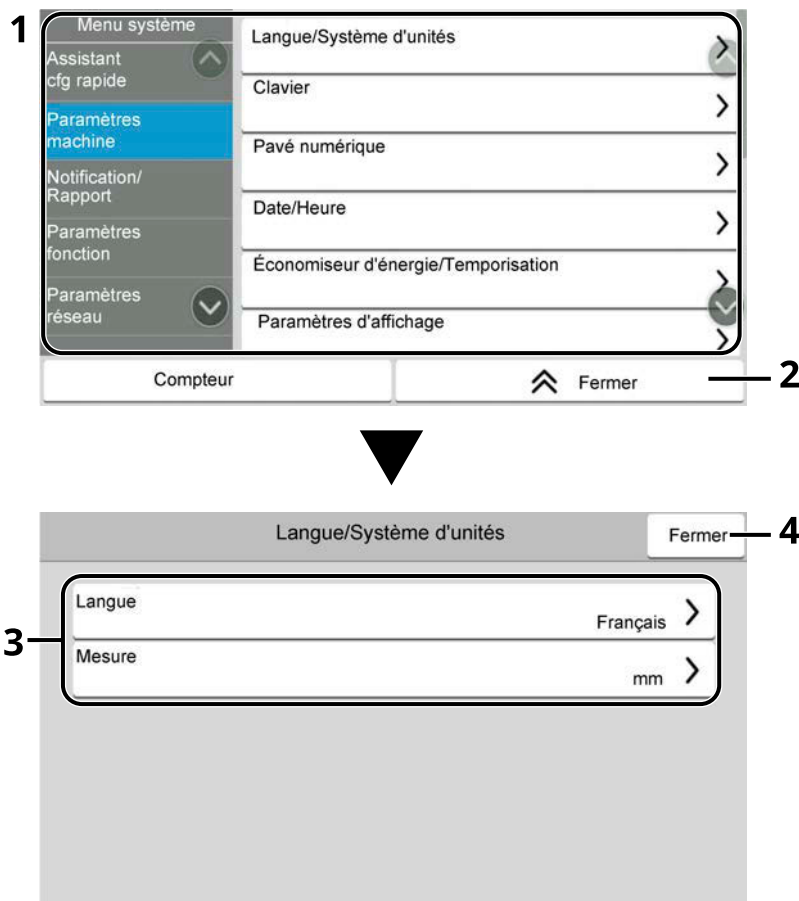

- 1 Affiche les éléments du menu système. Les éléments qui ne sont pas affichés peuvent être affichés en balayant l'écran vers le haut et vers le bas.
- 2 Revient à l'écran précédent.
- 3 Affiche les éléments de réglage.
Sélectionner la touche d'une fonction pour afficher l'écran de réglage.
- 4 Revient à l'écran précédent.

3 Configurer la fonction.

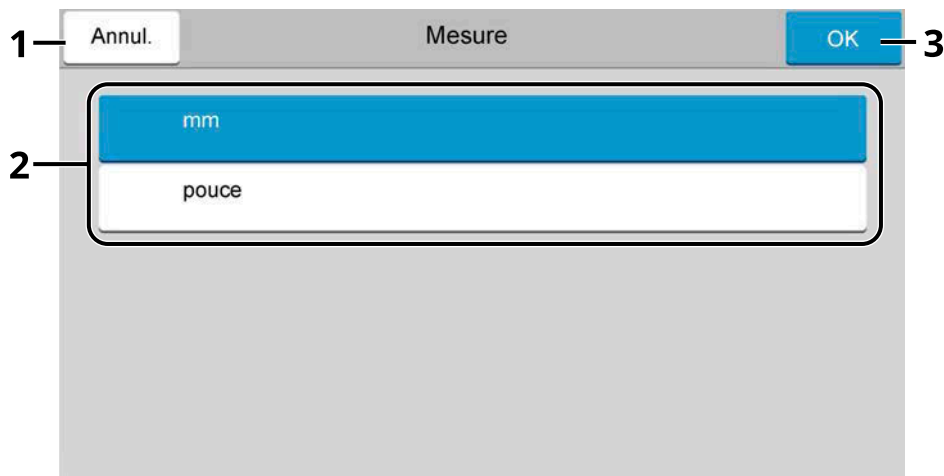

- 1 Revient à l'écran précédent sans effectuer aucune modification.
- 2 Saisir un paramètre en le sélectionnant et revenir à l'écran précédent.
- 3 Accepte les réglages et quitte.



REMARQUE

- Si l'écran d'authentification utilisateur s'affiche, se connecter avec un utilisateur qui dispose des privilèges pour configurer ce paramètre. Si l'utilisateur ne connaît pas son mot de passe ou son nom d'utilisateur de connexion, il doit contacter son administrateur.
- Si les paramètres par défaut de la fonction ont été modifiés, la touche [Réinit.] peut être sélectionnée dans chaque écran de fonction pour modifier immédiatement les paramètres.

Paramètres du menu système

Cette section explique les fonctions qui peuvent être configurées dans le menu système. Pour configurer les paramètres, sélectionner l'élément dans le menu système et sélectionner l'élément de configuration.

Pour les détails de chaque fonction, voir le tableau ci-dessous.

[Assistantcfg rapide]

L'assistant de configuration rapide configure l'installation du fax, de l'économiseur d'énergie, du réseau, des e-mails et de la sécurité.

➔ [Assistant configuration rapide \(page 90\)](#)

[Paramètresmachine]

Configurer le fonctionnement général de la machine.

➔ [Paramètresmachine \(page 413\)](#)

Élément	Description
[Langue/Système d'unités]	Définir la langue à utiliser pour l'affichage de l'écran tactile et sélectionner des formats de papier américains ou européens. ➔ Langue/Système d'unités (page 413)
[Clavier]	Modifier la disposition du clavier de l'écran tactile utilisé pour la saisie de caractères. ➔ Clavier (page 413)
[Pavé numérique]	Sélectionner l'affichage ou non du pavé numérique. ➔ Pavé numérique (page 413)
[Date/Heure]	Configurer les paramètres concernant la date et l'heure. ➔ Date/Heure (page 414)
[Économiseur d'énergie/Temporisation]	Configurer les paramètres de l'économiseur d'énergie. ➔ Économiseur d'énergie/Temporisation (page 415)
[Paramètres d'affichage]	Configurer les paramètres d'affichage de l'écran tactile. ➔ Paramètres d'affichage (page 418)
[Son]	Définir les options d'alarme sonore émise par la machine en fonctionnement. ➔ Son (page 420)
[Paramètres de l'original/numérisation]	Configurer les paramètres pour les originaux. ➔ Paramètres de l'original/numérisation (page 421)
[Chargeur de papier]	Configurer les paramètres du papier et de la source du papier. ➔ Chargeur de papier (page 423)
[Attribution de touche de fonction]	Attribuer une fonction à chaque touche de fonction. ➔ Attribution de touche de fonction (page 431)

Élément	Description
[Aide à l'utilisation]	Il est aussi possible de configurer les paramètres pour l'affichage de l'écran Sélection de l'orientation et la Limite prédéfinie du nombre de copies pouvant être effectuées en une seule fois. ➔ Aide à l'utilisation (page 432)
[Gestion erreurs]	Demander l'annulation ou la poursuite d'un travail en cas d'erreur. ➔ Gestion erreurs (page 433)
[Paramètres toner]	Configurer les paramètres du toner. ➔ Paramètres toner (page 434)

[Notification/Rapport]

Cette fonction permet de vérifier les paramètres, l'état et l'historique de la machine. Il est également possible de configurer les paramètres pour l'impression de rapports.

➔ [Notification/Rapport \(page 435\)](#)

Élément	Description
Imprimer rapport/Liste	Imprimer différents rapports et listes. ➔ Imprimer rapport/Liste (page 435)
Param rapport de résult.	Configurer les paramètres pour les avis d'envoi et de réception. ➔ Param rapport de résult. (page 439)
Notification de statut de périphérique	Configurer les paramètres pour les avis liés au toner. ➔ Notification de statut de périphérique (page 440)
Rapport de communication par fax	Configurer les paramètres pour le rapport d'envoi de fax et le rapport de réception de fax. Cet élément est affiché pour les machines compatibles avec le fax. ➔ Rapport de communication par fax (page 440)
Paramètres d'historique	Configurer les paramètres pour l'impression de l'historique d'utilisation de la machine. ➔ Paramètres d'historique (page 441)

[Paramètresfonction]

Configure les paramètres pour les fonctions de copie, d'envoi et de boîte de document.

➔ [Paramètresfonction \(page 443\)](#)

Élément	Description
[Fonctions par défaut]	Les valeurs par défaut sont les valeurs appliquées automatiquement à la fin du préchauffage ou lorsque la touche [Réinit.] est sélectionnée. Cette fonction permet de définir des valeurs par défaut pour les paramètres disponibles tels que la copie et l'envoi. La définition de valeurs utilisées régulièrement comme valeurs par défaut facilite l'exécution des travaux ultérieurs. ➔ Fonctions par défaut (page 443)

Élément	Description
[Copie/Impression]	Configure les paramètres pour les fonctions de copie et d'impression. ➔ Copie/Impression (page 450)
[Envoyer/Stocker]	Configure les paramètres pour les fonctions d'envoi et de stockage. ➔ Envoyer/Stocker (page 450)
[E-mail]	Configurer les paramètres pour la transmission et la réception d'e-mails. ➔ E-mail (page 452)
[Envoi - Dossier]	Configurer les paramètres pour les fonctions de dossier d'envoi. ➔ Envoi - Dossier (page 454)
[FAX]	Configurer les paramètres pour les fonctions du fax. Cet élément est affiché pour les machines compatibles avec le fax. ➔ Manuel d'utilisation du FAX
[WSD]	Configurer les paramètres pour la numérisation WSD et l'impression WSD. ➔ WSD (page 456)
[Carnet d'adresse]	Configurer les paramètres du carnet d'adresses. ➔ Carnet d'adresse (page 457)
[Touche unique]	Configurer les paramètres de touche unique. ➔ Touche unique (page 458)
[Envoyer et transmettre]	Sélectionner si transférer ou non l'original à une autre destination lors de l'envoi d'images. ➔ Envoyer et transmettre (page 459)
[Paramètre de transfert]	Configurer les paramètres de transfert. ➔ Paramètre de transfert (page 460)
[Imprimante]	En cas d'impression à partir d'un ordinateur, les paramètres sont généralement définis au niveau de l'écran de l'application. Toutefois, les paramètres suivants sont disponibles pour configurer les valeurs par défaut de personnalisation de la machine. ➔ Imprimante (page 461)
[Boîte de document]	Configurer les paramètres pour la boîte personnalisée. ➔ Boîte de document (page 465)
[Boîte des travaux]	Configurer les paramètres pour la boîte des travaux. ➔ Boîte travaux (page 466)
[Boîte ss-adresse]	Configurer les paramètres pour la boîte de sous-adresse. Cet élément est affiché pour les machines compatibles avec le fax. ➔ Manuel d'utilisation du FAX
[Boîte réception mémoire fax]	Définir s'il faut imprimer immédiatement les fax reçus ou s'il faut les enregistrer dans la boîte réception mémoire fax. Cet élément est affiché pour les machines compatibles avec le fax. ➔ Manuel d'utilisation du FAX

Élément	Description
[Accueil]	Configurer les paramètres pour l'écran d'accueil. ➔ Écran d'accueil (page 56)
[Statut]	Configurer les paramètres pour le statut. ➔ Statut (page 468)
[Services à distance]	Configurer les paramètres des services à distance. ➔ Services à distance (page 469)
[TWAIN/WIA]	Définir s'il faut utiliser les services web propriétaires. ➔ TWAIN/WIA (page 470)

[Paramètresréseau]

Configurer les paramètres réseau.

➔ [Paramètresréseau \(page 471\)](#)

Élément	Description
Paramètresréseau	Configurer les paramètres de réseau filaire et Wi-Fi. ➔ Paramètresréseau (page 471)
Réseau en option	Configurer les paramètres pour le kit d'interface réseau ou le kit d'interface réseau sans fil en option. ➔ Réseau en option (page 491)
Connectivité	Configurer les paramètres de connectivité de cette machine avec d'autres périphériques. ➔ Connectivité (page 494)
Autres	Configurer les autres paramètres concernant le réseau. ➔ Autres (page 495)

[Paramètres de sécurité]

Configurer les paramètres de sécurité.

➔ [Paramètres de sécurité \(page 496\)](#)

Élément	Description
[Configuration rapide de la sécurité]	Le paramètre de niveau de sécurité est une option de menu principalement utilisée par le personnel de service pour le travail de maintenance. Les clients n'ont pas besoin d'utiliser ce menu. ➔ Configuration rapide de la sécurité (page 496)
Config. bloc d'interface	Cette fonction permet de protéger cette machine en bloquant l'interface avec les périphériques externes comme les hôtes USB ou les interfaces en option. ➔ Config. bloc d'interface (page 498)
Paramètres de sécurité du périphérique	Configurer les paramètres de sécurité. ➔ Paramètres de sécurité du périphérique (page 499)
Sécurité d'authentification	Configurer les paramètres de sécurité pour l'authentification d'utilisateur. ➔ Sécurité d'authentification (page 504)
Paramètres utilisateur inconnu	Cette fonction spécifie le comportement pour le traitement des travaux envoyés avec des noms d'utilisateur ou ID utilisateur inconnus ou non envoyés. ➔ Paramètres utilisateur inconnu (page 504)
Réseau	Configurer les paramètres de sécurité sur le réseau. ➔ Réseau (page 505)

[Compta trav./Authentif.]

Configurer les paramètres concernant la gestion de la machine.

Pour plus d'informations sur l'administration des connexions d'utilisateurs, se reporter à la section suivante :

➔ [Activer l'administration des connexions d'utilisateurs \(page 516\)](#)

Pour plus d'informations sur la comptabilité des travaux, se reporter à la section suivante :

➔ [Activation de la comptabilité des travaux \(page 549\)](#)

[Aj./Suppr.Application]

Configurer les paramètres des applications.

➔ [Aj./Suppr.Application \(page 507\)](#)

Élément	Description
Application	Configurer les paramètres pour les applications comme la fonction numérisation et la fonction authentification pour faciliter le travail quotidien. ➔ Utilisation d'applications (page 225)
Fonction facultative	Les applications en option installées sur cette machine peuvent être utilisées. ➔ Aperçu des applications (page 748)

Réglage/Maintenance

Régler la qualité d'impression et effectuer la maintenance de la machine.

➔ [Réglage/Maintenance \(page 508\)](#)

Élément	Description
Ajustement image	Effectuer l'ajustement de l'image. ➔ Ajustement image (page 508)
Autres	Autres réglages. ➔ Autres (page 511)

Paramètresmachine

Configurer le fonctionnement général de la machine.

Langue/Système d'unités

Touche [Menu Système/Compteur] > [Paramètresmachine] > [Langue/Système d'unités]

Élément	Description
[Langue]	Définit la langue à utiliser pour l'affichage de l'écran tactile.
[Mesure]	Sélectionner des formats de papier américains ou européens. Valeur : [mm], [pouce]

Clavier

Touche [Menu Système/Compteur] > [Paramètresmachine] > [Clavier]

Élément	Description
[Mise en page du clavier]	Modifier la mise en page du clavier de l'écran tactile utilisé pour saisir les caractères. Valeur : [QWERTY], [QWERTZ], [AZERTY]
[Type de clavier en option]	Sélectionner le type de clavier en option. Valeur : [US-Anglais], [US-Anglais avec Euro], [Français], [Allemand], [UK-Anglais]

Pavé numérique

Touche [Menu Système/Compteur] > [Paramètresmachine] > [Pavé numérique]

[Affichage par défaut]

Élément	Description
[Copie/Impression depuis boîte]	Sélectionner s'il faut afficher le pavé numérique.
[Application HyPAS]	Valeur : Désactivé, Activé

[Disposition (app. HyPAS)]

Sélectionner la mise en page du pavé numérique HyPAS à afficher au démarrage.

Valeur : [Flottant], [Horizontal], [À droite]

Date/Heure

Touche [Menu Système/Compteur] > [Paramètresmachine] > [Date/Heure]

Élément	Description
[Date et heure]	<p>Définition de la date et de l'heure en fonction du lieu où la machine est utilisée. Si vous exécutez Envoi en E-mail, la date et l'heure définies ici seront affichées dans l'en-tête.</p> <p>Valeur : [Ann.(2000-2035)] (2000 à 2035), [Mois (1 - 12)] (1 à 12), [Jour (1 - 31)] (1 à 31), [Heure (0 - 23)] (0 à 23), [Min. (0 - 59)] (0 à 59), [Secondes (0 - 59)] (0 à 59)</p> <p>➔ Configuration de la date et de l'heure (page 76)</p> <hr/> <p> REMARQUE</p> <p>Si la date ou l'heure sont modifiées pendant l'utilisation de la version d'essai d'une application, cette dernière ne pourra plus être utilisée.</p>
[Format de date]	<p>Sélectionner le format d'affichage de l'année, du mois et du jour. L'année est affichée en notation occidentale.</p> <p>Valeur : [MM/JJ/AAAA], [JJ/MM/AAAA], [AAAA/MM/JJ]</p>
[Fuseau horaire]	<p>Définissez le décalage horaire par rapport à l'heure GMT. Sélectionnez le fuseau horaire le plus proche.</p> <p>Si la région sélectionnée utilise l'heure d'été, configurer les paramètres pour l'heure d'été.</p> <p>➔ Configuration de la date et de l'heure (page 76)</p>

Économiseur d'énergie/Temporisation

Touche [Menu Système/Compteur] > [Paramètresmachine] > [Économiseur d'énergie/Temporisation]

[Réinit.AutoPann.]

Si aucun travail n'est effectué durant un certain temps, cette fonction réinitialise automatiquement les paramètres et restaure les valeurs par défaut. Sélectionner l'utilisation ou non de la réinitialisation automatique du panneau.

Valeur : Désactivé, Activé

REMARQUE

Pour définir le délai avant la réinitialisation automatique du panneau, se reporter à la section suivante :

→ [Temporis. réinitialisat. \(page 415\)](#)

[Temporis. réinitialisat.]

Si l'option Activé a été sélectionnée dans Réinit. auto du panneau, il est possible de définir le délai d'attente avant la réinitialisation automatique du panneau.

Valeur : 5 à 495 secondes (par incréments de 5 secondes)

REMARQUE

Cette fonction est affichée lorsque [Réinit.AutoPann.] est réglé sur Activé.

[Tempor. veille]

Définir le délai avant le passage en veille.

Valeur : 1 à 120 minutes (par incréments de 1 minute)

→ [Veille \(page 88\)](#)

[Règles de veille]

Sélectionner l'utilisation ou non du mode veille pour chacune des fonctions suivantes :

Cette fonction n'est pas affichée lorsque le kit d'interface réseau en option ou le contrôleur Fiery est installé.

- Lecteur de carte ID
(Affiché lorsque le Card Authentication Kit en option est activé.)
- Application



Valeur : Désactivé, Activé

REMARQUE

Si le mode veille n'est pas désactivé, la carte ID ne peut pas être reconnue.

[Paramètres tempo hebdo]

Configurer les paramètres pour que la machine passe en mode Veille et se réveille automatiquement à une heure précise chaque jour de la semaine.

Élément	Description
[Tempor. hebdomadaire]	Sélectionner s'il faut utiliser Tempor. hebdomadaire. Valeur : Désactivé, Activé
[Planification]	Spécifier l'heure à laquelle la machine entre et sort du mode Veille chaque jour de la semaine.
[Réessayer]	<p>Définir le nombre de tentatives pour le passage de la machine en mode Veille. Valeur : [Ne pas réessayer], [Tentatives limitées], [Tentatives illimitées]</p> <hr/> <p> REMARQUE</p> <ul style="list-style-type: none"> • Si [Tentatives limitées] est sélectionné, définir le nombre de nouvelles tentatives. La plage de réglage est comprise entre 0 et 10. • Si [Tentatives illimitées] est sélectionné, de nouvelles tentatives sont effectuées jusqu'à ce que la machine entre en mode Veille.
[Interv. d'essai]	<p>Définir l'intervalle de tentatives. Utiliser [-] / [+] pour saisir un nombre. Valeur : 10 à 60 secondes (par incrément de 10 secondes)</p>
[Tempo. Arrêt]	<p>Sélectionner si la machine doit être mise hors tension automatiquement après une période d'inactivité. Valeur : [1 heure], [2 heures], [3 heures], [4 heures], [5 heures], [6 heures], [9 heures], [12 heures], [1 Jour], [2 Jours], [3 Jours], [4 Jours], [5 Jours], [6 Jours], [1 semaine]</p>
[Règle d'arrêt]	<p>Sélectionner si la machine passe en mode Arrêt pour la fonction suivante. Sélectionner [Activé] pour définir le mode Arrêt.</p> <ul style="list-style-type: none"> • Réseau • FAX • Câble USB • Hôte USB • Application • NIC • Diagnostics distants <p>Valeur : Désactivé, Activé</p> <hr/> <p> REMARQUE</p> <ul style="list-style-type: none"> • Même lorsque l'une des fonctions est réglée sur [Activé], si [FAX] ou [NIC] est réglé sur [Désactivé], la machine ne passe pas en mode Arrêt. • La machine passe en mode Arrêt si elle ne communique pas avec d'autres appareils, même si [Réseau] ou [Câble USB] est réglé sur [Désactivé]. • [FAX] est affiché lorsque le kit de FAX en option est installé. • [NIC] est affiché lorsque le kit d'interface réseau ou le kit d'interface réseau sans fil en option est installé.

[Niveau de récupération économie d'énergie]

Sélectionner la méthode de reprise du mode économie d'énergie.

Valeur

[Reprise complète]

Ce mode permet l'utilisation immédiate de toutes les fonctions. Toutefois, il économise moins d'énergie.

[Reprise normale]

Dans ce mode, il est possible de sélectionner l'une des méthodes suivantes : permettre l'utilisation immédiate de toutes les fonctions ou permettre d'utiliser uniquement les fonctions souhaitées. Pour utiliser immédiatement toutes les fonctions, sélectionner la touche [Economie D'Énergie] pour exécuter la reprise.

[Reprise économie énergie]

Ce mode permet d'utiliser uniquement les fonctions souhaitées. Il s'agit du mode qui consomme le moins d'énergie.

[Dépassement de délai ping]

Définir le temps avant expiration du délai lors de l'exécution de [Ping] dans « Paramètresréseau ».

Valeur : 1 à 30 secondes (par incrément de 1 seconde)

Paramètres d'affichage

Touche [Menu Système/Compteur] > [Paramètres machine] > [Paramètres d'affichage]

Élément	Description
[Luminosité affichage]	Régler la luminosité de l'écran tactile. Valeur : 1 (+ foncé), 2, 3, 4, 5 (+ clair)
[Écran par défaut]	Sélectionner l'écran qui s'affiche lors du démarrage (écran par défaut). Valeur : [Accueil], [Copier], [Envoyer], [FAX] ^{*1} , [Statut], [Boîte personnalisée], [Boîte travaux], [Lecteur USB], [Boîte Polling] ^{*1} , [Boîte de sous-adresse] ^{*1} , [Bte récept.mém.fax] ^{*1} , [Favoris], [Accueil (accessibilité)], [Accessibilité avec copie], [Accessibilité avec envoi], [Accessibilité du fax] ^{*1} , nom d'application ^{*2}
[Arrière-plan]	➔ Modification de l'écran d'accueil (page 58)
[Aff.mess. mise hors tens.]	Définir le mode pour l'affichage d'un message de confirmation lors de la mise hors tension. Valeur : Désactivé, Activé
[Enregistrement installation rapide (copie)]	Sélectionner les fonctions à enregistrer pour l'installation rapide. Six touches de l'écran d'installation rapide sont affectées aux fonctions habituelles, mais peuvent être modifiées si nécessaire. Six éléments peuvent être sélectionnés parmi les options suivantes. Valeur : [Désactivé], [Sélection du papier], [Zoom], [Densité], [Recto verso], [Combiner], [Assembler], [Image de l'original], [Format d'origine], [Orientation original], [Sélection couleurs], [Numérisation continue], [Rég. densité arrière-plan], [Mode silencieux]
[Enregistrement installation rapide (envoi)]	Sélectionner les fonctions à enregistrer pour l'installation rapide. Six touches de l'écran d'installation rapide sont affectées aux fonctions habituelles, mais peuvent être modifiées si nécessaire. Six éléments peuvent être sélectionnés parmi les options suivantes. Valeur : [Désactivé], [Format d'origine], [Recto verso], [Taille envoi], [Orientation original], [Format de fichier], [Densité], [Image de l'original], [Résolution de numérisation], [Résol. transmission FAX] ^{*1} , [Sélection couleurs], [Zoom], [Numérisation continue], [Rég. densité arrière-plan], [Mode silencieux]
[Enregistrement installation rapide (FAX)] ^{*1}	➔ Manuel d'utilisation du FAX
[Enregistrement configuration rapide (Stockage dans boîte)]	Sélectionner les fonctions à enregistrer pour l'installation rapide. Six touches de l'écran d'installation rapide sont affectées aux fonctions habituelles, mais peuvent être modifiées si nécessaire. Six éléments peuvent être sélectionnés parmi les options suivantes. Valeur : [Désactivé], [Sélection couleurs], [Taille de stockage], [Densité], [Recto verso], [Résolution de numérisation], [Zoom], [Orientation original], [Format d'origine], [Image de l'original], [Numérisation continue], [Rég. densité arrière-plan]

Élément	Description
[Enreg. configuration rapide (Impression dans boîte)]	<p>Sélectionner les fonctions à enregistrer pour l'installation rapide. Six touches de l'écran d'installation rapide sont affectées aux fonctions habituelles, mais peuvent être modifiées si nécessaire.</p> <p>Six éléments peuvent être sélectionnés parmi les options suivantes.</p> <p>Valeur : [Désactivé], [Sélection du papier], [Assembler], [Recto verso], [Suppr. après impression], [Sélection couleurs], [Mode silencieux]</p>
[Enregistrement configuration rapide (Envoi depuis boîte)]	<p>Sélectionner les fonctions à enregistrer pour l'installation rapide. Six touches de l'écran d'installation rapide sont affectées aux fonctions habituelles, mais peuvent être modifiées si nécessaire.</p> <p>Six éléments peuvent être sélectionnés parmi les options suivantes.</p> <p>Valeur : [Désactivé], [Résol. transmission FAX]^{*1}, [Format de fichier], [Suppr. après transmission]</p>

*1 Cet élément est affiché pour les machines compatibles avec le fax.

*2 L'application en cours d'exécution s'affiche.

➔ [Utilisation d'applications \(page 225\)](#)

Son

Touche [Menu Système/Compteur] > [Paramètresmachine] > [Son]

[Alarme]

Définir les options d'alarme sonore émise par la machine en fonctionnement.

Élément	Description
[Volume]	Définir le niveau de volume de l'alarme. Valeur : 0 (Muet), 1 (Minimum), 2, 3 (Moyen), 4, 5 (Maximum)
[Confirmation clé]	Émettre un son lorsque les touches du panneau de commande et de l'écran tactile sont sélectionnées. Valeur : Désactivé, Activé
[Avis de fin trav]	Signal sonore annonçant la fin d'un travail d'impression. Valeur : Désactivé, Activé, [Réception fax uniquement]*1
[Prêt]	Signal sonore annonçant la fin du préchauffage. Valeur : Désactivé, Activé
[Avertissement]	Signal sonore annonçant une erreur. Valeur : Désactivé, Activé
[Clavier en option]	Signal sonore confirmant l'appui sur des touches. Valeur : Désactivé, Activé

*1 Cet élément est affiché pour les machines compatibles avec le fax.

[Volume haut-parleur FAX]

Cet élément est affiché pour les machines compatibles avec le fax.

Pour plus d'informations, se reporter à la section suivante :

➔ **Manuel d'utilisation du FAX**

[Volume du moniteur FAX]

Cet élément est affiché pour les machines compatibles avec le fax.

Pour plus d'informations, se reporter à la section suivante :

➔ **Manuel d'utilisation du FAX**

Paramètres de l'original/numérisation

Touche [Menu Système/Compteur] > [Paramètresmachine] > [Paramètres de l'original/numérisation]

[Détection auto original (CD)]

Définir si utiliser ou non le chargeur de document pour détecter le format de l'original. La glace d'exposition ne peut pas détecter automatiquement le format de l'original.

Élément	Description
[Auto (format standard)]	Sélectionner si activer ou non la détection automatique du format standard. Les formats pouvant être détectés sont A6, B6, A5, B5, A4, et Folio en cas de format en centimètre. Pour le format en pouce, Statement, Letter et uniquement un de Legal, Officio II, ou 216 mm x 340 mm. Valeur : Désactivé, Activé
[Détecter format non standard (Copier)]	Définir si détecter ou non les documents de format non standard dans la fonction de copie. Ce paramètre a priorité sur le paramètre (de format standard) automatique. Valeur : [Désactivé], [Activé]
[Détecter format non std (Env./Stock)]	Définir si détecter ou non les documents de format non standard dans la fonction d'envoi ou d'enregistrement. Ce paramètre a priorité sur le paramètre (de format standard) automatique. Valeur : [Désactivé], [Activé]
[Système d'unités]	Sélectionner la métrique [Métrique] lors de la détection automatique des originaux en format en centimètres. Sélectionner [Pouce] lors de la détection des originaux en format en pouce. Valeur : [Métrique], [Pouce]
[Legal/OficioII/216 x 340mm]	Puisque les options du troisième élément à être détecté automatiquement en pouce ont des formats similaires, définir le format à utiliser. Cette fonction s'affiche lorsque « Système d'unités » est défini sur [Pouce]. Valeur : [Legal US], [OficioII], [216 x 340 mm]

[Format de l'orig. perso]

Configurer les formats d'originaux utilisés régulièrement. L'option de format personnalisé s'affiche à l'écran pour permettre de sélectionner un format d'original.

Valeur

Métrique

X : 50 à 356 mm (par incréments de 1 mm)

Y : 50 à 216 mm (par incréments de 1 mm)

Pouce

X : 1,97 à 14,02" (par pas de 0,01")

Y : 1,97 à 8,50" (par pas de 0,01")

X=Longueur, Y=Largeur

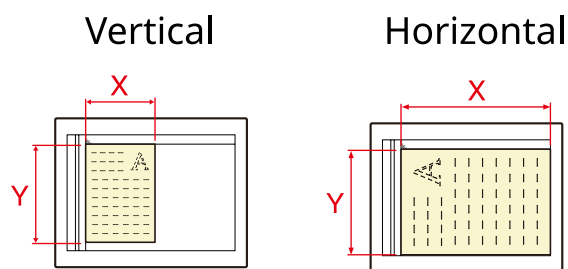

[Format d'original par défaut]

Définir la valeur par défaut pour le format de l'original.

Valeur

[A/B] : A4, A5, A6, B5, B6, Folio, 216 x 340 mm

[Inch] : Letter, Legal, Statement, Executive, Oficio II

[Others] : 16K, ISO B5, Enveloppe #10, Enveloppe #9, Enveloppe #6, Enveloppe Monarch, Enveloppe DL, Enveloppe C5, Hagaki (Carte), Oufuku Hagaki (Carte-réponse), Youkei 4, Youkei 2, Younaga 3, Nagagata 3, Nagagata 4

[Form. orig. défaut(glace)]

Définir la valeur par défaut pour le format de l'original défini sur la glace d'exposition. Sélectionner [Désactivé] pour afficher un écran de confirmation avant l'exécution d'un travail.

Valeur

[Métrique] : A4, A5, A6, B5, B6, Folio, 216 × 340 mm

[Pouce] : Letter, Legal, Statement, Executive, Oficio II

[Autres] 16K, ISO B5, Enveloppe #10, Enveloppe #9, Enveloppe #6, Enveloppe Monarch, Enveloppe DL, Enveloppe C5, Hagaki (Carte), Oufuku Hagaki (Carte-réponse), Youkei 4, Youkei 2, Younaga 3, Nagagata 3, Nagagata 4



REMARQUE

Lorsque [Auto (format standard)] de [Détection auto original (CD)] est défini sur Désactivé, cette fonction ne s'affichera pas.

Chargeur de papier

Touche [Menu Système/Compteur] > [Paramètresmachine] > [Chargeur de papier]

Configurer les paramètres de papier et de source du papier.

[Paramètres magasin 1] à [Paramètres magasin 4]

Touche [Menu Système/Compteur] > [Paramètresmachine] > [Chargeur de papier] > [Paramètres magasin 1](à [Paramètres magasin 4])

REMARQUE

Les options [Magasin 2] à [Magasin 4] sont affichées lorsque le chargeur de papier suivant en option est installé.

[Magasin 2] : Chargeur de papier (550 feuilles)

[Magasin 3] : Chargeur de papier (550 feuilles)

[Magasin 4] : Chargeur de papier (550 feuilles)

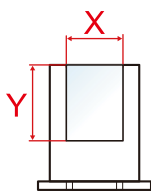
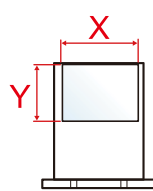
Élément	Description
[Format papier]	<p>Sélectionner le format de papier. Définir uniquement lorsque la molette du format du magasin est réglée sur « Autre ».</p> <p>Valeur (Magasin 1) [A4], [A5-R], [A5], [A6], [B5], [B6], [Folio], [216 x 340 mm], [Letter US], [Legal US], [Statement-R], [Statement US], [Executive US], [OficioII], [16K], [ISO B5], [Perso]</p> <p>Valeur (Magasins 2 à 4) [A4], [A5-R], [B5], [B6], [Folio], [216 x 340 mm], [Letter US], [Legal US], [Statement-R], [Executive US], [OficioII], [16K], [ISO B5], [Enveloppe n°10], [Enveloppe n°9], [Enveloppe n°6], [Enveloppe Monarch], [Enveloppe DL], [Enveloppe C5], [Youkei 2], [Youkei 4], [Nagagata 3], [Nagagata 4], [Younaga 3], [Perso]</p> <p>Pour le format de papier personnalisé, définir le format pour chaque magasin.</p> <p>➔ [Paramètres de papier personnalisé] (page 425)</p> <div style="display: flex; justify-content: space-around; align-items: center;"> <div style="text-align: center;"> <p>Vertical</p>  </div> <div style="text-align: center;"> <p>Horizontal</p>  </div> </div>

Élément	Description
[Type de support]	<p>Valeur (Magasin 1)</p> <p>[Normal], [Transparent], [Rugueux],[Vélin], [Recyclé], [Pré-imprimé], [Relié], [Couleur], [Perforé], [En-tête], [Épais], [Haute qualité], [Personnalisé 1] à [Personnalisé 8]</p> <p>Valeur (Magasins 2 à 4)</p> <p>[Normal], [Vélin], [Étiquettes], [Recyclé], [Pré-imprimé], [Relié], [Rugueux],[Couleur], [Perforé], [En-tête], [Enveloppe], [Épais], [Couché], [Haute qualité], [Personnalisé 1] à [Personnalisé 8]</p> <ul style="list-style-type: none"> • Pour sélectionner un type de support différent de « Normal », se reporter à la section suivante → [Config. type de support] (page 427) • Lorsqu'un grammage de papier qui ne peut pas être chargé dans le magasin est défini pour un type de support, ce type de support ne s'affiche pas. • Pour imprimer sur du papier pré-imprimé, perforé ou en-tête, se reporter à la section suivante : → [Paramètres de chargement du papier] (page 429)

[Configuration du by-pass]

Touche [Accueil] > [...] > [Menu système] > [Paramètresmachine] > [Chargeur de papier] > [Configuration du by-pass]

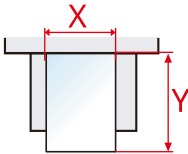
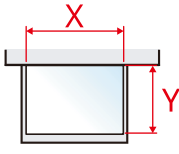
Élément	Description
[Format papier]	<p>Sélectionner le format de papier.</p> <p>Valeur : [A4], [A5], [A5-R], [A6], [B5], [B6], [Folio], [216 x 340 mm], [Letter US], [Legal US], [Statement US], [Statement-R], [Executive US], [OficioII], [16K], [ISO B5], [Enveloppe n°10], [Enveloppe n°9], [Enveloppe n°6], [Enveloppe Monarch], [Enveloppe DL], [Enveloppe C5], [Hagaki], [Oufukuhagaki], [Youkei 4], [Youkei 2], [Younaga 3], [Nagagata 3], [Nagagata 4], [Perso]</p> <p>Pour le format de papier personnalisé, définir le format pour chaque magasin.</p> <p>→ [Paramètres de papier personnalisé] (page 425)</p> <div style="display: flex; justify-content: space-around; align-items: center; margin-top: 20px;"> <div style="text-align: center;"> <p>Vertical</p>  </div> <div style="text-align: center;"> <p>Horizontal</p>  </div> </div>

Élément	Description
[Type de support]	<p>Sélectionner le type de support.</p> <p>Valeur : [Normal], [Rugueux],[Vélin], [Étiquettes], [Recyclé], [Pré-imprimé], [Relié], [Hagaki], [Couleur], [Perforé], [En-tête], [Enveloppe], [Épais], [Couché], [Haute qualité], [Personnalisé 1] à [Personnalisé 8]</p> <p>Pour sélectionner un type de support différent de « Normal », se reporter à la section suivante.</p> <p>→ [Config. type de support] (page 427)</p> <p>Pour imprimer sur du papier pré-imprimé, perforé ou à en-tête, se reporter à la section suivante :</p> <p>→ [Paramètres de chargement du papier] (page 429)</p>

REMARQUE

Les types de support disponibles pour l'impression des fax reçus sont indiqués ci-dessous.

[Normal], [Étiquettes], [Relié], [Recyclé], [Vélin], [Couleur], [Enveloppe], [Hagaki], [Couché], [Épais], [Haute qualité], [Personnalisé 1] à [Personnalisé 8]

La fonction fax ne peut être utilisée que sur les produits équipés de fonction fax.

[Paramètres de papier personnalisé]

Touche [Menu Système/Compteur] > [Paramètresmachine] > [Chargeur de papier] > [Paramètres de papier personnalisé]

Configurer les formats de papier utilisés régulièrement. Enregistrer un seul format personnalisé pour chaque source papier. Le format enregistré s'affiche lors de la sélection du format papier.

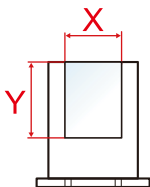
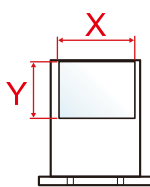
Élément	Description
[Format bac 1] ^{*1}	<p>Enregistrer le format personnalisé utilisé pour le magasin 1.</p> <p>Valeur</p> <p>Métrique</p> <p>X : 105 à 216 mm (par incréments de 1 mm)</p> <p>Y : 140 à 356 mm (par incréments de 1 mm)</p> <p>Pouce</p> <p>X : 4,13 à 8,50" (par incréments de 0,01")</p> <p>Y : 5,50 à 14,02" (par incréments de 0,01")</p> <p>X=Largeur, Y=Longueur</p> <div style="display: flex; justify-content: space-around; align-items: center;"> <div style="text-align: center;"> <p>Vertical</p>  </div> <div style="text-align: center;"> <p>Horizontal</p>  </div> </div>

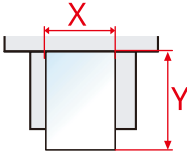
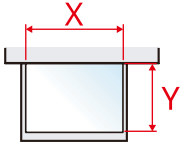
Élément	Description
[Format bac 2] en [Format bac 4]*1	<p>Enregistrer le format personnalisé utilisé pour le Magasin 2 en 4. Valeur</p> <p>Métrique X : 92 à 216 mm (par incréments de 1 mm) Y : 162 à 356 mm (par incréments de 1 mm)</p> <p>Pouce X : 3,62 à 8,50" (par incréments de 0,01") Y : 6,38 à 14,02" (par incréments de 0,01")</p> <p>X=Largeur, Y=Longueur</p>
[Taille du by-pass]	<p>Enregistrer le format personnalisé utilisé pour le Bac MF. Valeur</p> <p>Métrique X : 70 à 216 mm (par incréments de 1 mm) Y : 140 à 356 mm (par incréments de 1 mm)</p> <p>Pouce X : 2,76 à 8,50" (par incréments de 0,01") Y : 5,50 à 14,02" (par incréments de 0,01")</p> <p>X=Largeur, Y=Longueur</p> <div style="display: flex; justify-content: space-around; align-items: center; margin-top: 20px;"> <div style="text-align: center;"> <p>Vertical</p>  </div> <div style="text-align: center;"> <p>Horizontal</p>  </div> </div>

*1 Utilisé lorsque la molette du format du magasin est réglée sur « Autre ».

[Config. type de support]

Touche [Menu Système/Compteur] > [Paramètresmachine] > [Chargeur de papier] > [Config. type de support]

Sélectionner le grammage pour chaque type de support.

Les combinaisons suivantes de type de support et grammage du papier sont disponibles.

Grammage du papier	Grammage (g/m ²) et Type de support
Léger	52 g/m ² à 59 g/m ²
Normal 1	60 g/m ² à 74 g/m ²
Normal 2	75 g/m ² à 90 g/m ²
Normal 3	91 g/m ² à 105 g/m ²
Lourd 1 ^{*1}	106 g/m ² à 135 g/m ²
Épais 2 ^{*1}	136 g/m ² à 163 g/m ²
Lourd 3 ^{*1}	164 g/m ² à 220 g/m ²
Très lourd ^{*1}	Transparents

1* La vitesse de traitement sera plus lente que la normale.

Le grammage par défaut de chaque type de support est indiqué.

Type de support	Défaut
[Normal]	[Normal 1 (60-74g/m2)]
[Vélin]	[Normal 1 (60-74g/m2)]
[Étiquettes]	[Epais 1 (106-135g/m2)]
[Recyclé]	[Normal 1 (60-74g/m2)]
[Pré-imprimé]	[Normal 2 (75-90g/m2)]
[Relié]	[Normal 3 (91-105g/m2)]
[Carte]	[Epais 3 (164-220g/m2)]
[Couleur]	[Normal 1 (60-74g/m2)]
[Perforé]	[Normal 1 (60-74g/m2)]
[En-tête]	[Normal 2 (75-90g/m2)]
[Enveloppe]	[Epais 2 (136-163g/m2)]
[Épais]	[Epais 2 (136-163g/m2)]
[Couché]	[Normal 3 (91-105g/m2)]
[Haute qualité]	[Normal 1 (60-74g/m2)]
[Personnalisé 1] à [Personnalisé 8]	[Normal 1 (60-74g/m2)]

Pour [Personnalisé 1] à [Personnalisé 8], les paramètres d'impression recto verso et le nom du type de support peuvent être changés.

[Recto verso]

Élément	Description
[Autoriser]	L'impression recto verso est autorisée.
[Interdire]	L'impression recto verso n'est pas autorisée.

[Nom]

Modifier les noms pour Perso 1-8. Les noms doivent compter 16 caractères maximum. Lors de la sélection du type de support sur le bac MF, le nom après modification s'affiche.

→ [Méthode de saisie de caractères \(page 750\)](#)

[Aff. mess. config. papier]

Touche [Menu Système/Compteur] > [Paramètresmachine] > [Chargeur de papier] > [Aff. mess. config. papier]

Définir s'il faut afficher l'écran de confirmation pour les paramètres papier lorsqu'un nouveau papier est défini pour chaque magasin.

Élément	Description
[Magasin 1] à [Magasin 4]	Valeur : Désactivé, Activé
[Bac MF]	 REMARQUE Les options [Magasin 2] à [Magasin 4] sont affichées lorsque le chargeur de papier suivant en option est installé. [Magasin 2] : Chargeur de papier (550 feuilles) [Magasin 3] : Chargeur de papier (550 feuilles) [Magasin 4] : Chargeur de papier (550 feuilles)

[Paramètres de chargement du papier]

Touche [Menu Système/Compteur] > [Paramètres machine] > [Chargeur de papier] > [Paramètres de chargement du papier]

[Source papier par défaut]

Sélectionner la source de papier par défaut.

Valeur : [Magasin 1] à [Magasin 4], [Bac MF]

REMARQUE

Les options [Magasin 2] à [Magasin 4] sont affichées lorsque le chargeur de papier suivant en option est installé.

[Magasin 2] : Chargeur de papier (550 feuilles)

[Magasin 3] : Chargeur de papier (550 feuilles)

[Magasin 4] : Chargeur de papier (550 feuilles)

[Sélection du papier]

Sélectionner le papier par défaut.

Valeur : [Auto], [Source papier par défaut]

[Sélection auto du papier]

Si [Auto] est sélectionné dans la fonction Sélection du papier, cette fonction permet la sélection automatique du papier lors du changement du niveau de zoom.

Valeur

[Format le plus adapté] : Sélectionne le format de papier optimal en fonction du niveau de zoom actuel et du format de l'original.

[Identique à l'original] : Sélectionne le papier correspondant au format de l'original, quel que soit le niveau de zoom.

[Sup. pour Auto (couleur)]/[Support Mode Auto (N&B)]

Lorsque Auto est sélectionné pour la Sélection du papier, vous pouvez limiter le papier qui est automatiquement sélectionné par type de papier. Par exemple, si [Normal] est sélectionné, la source de papier avec le papier normal chargé dans le format spécifié est sélectionnée. Sélectionner [Tous types de supports] pour la source de papier avec tout type de papier chargé dans le format spécifié.

[Tous types de supports], [Normal], [Transparent], [Vélin], [Étiquettes], [Recyclé], [Pré-imprimé], [Relié], [Carte], [Couleur], [Perforé], [En-tête], [Enveloppe], [Épais], [Couché], [Haute qualité], [Personnalisé 1] à [Personnalisé 8]

[Action papier spécial]

Lors de l'impression sur papier perforé, pré-imprimé et sur papier à en-tête, les perforations peuvent ne pas être alignées ou le sens d'impression peut être inversé en raison d'une combinaison de fonctions de copie et de la manière dont les originaux sont définis. Dans ce cas, sélectionner [Définir sens impression] pour ajuster le sens d'impression. Si l'orientation du papier n'a pas d'importance, sélectionner [Priorité vitesse].

Si [Définir sens impression] est sélectionné, charger le papier en procédant comme suit.

Exemple : copie sur papier à en-tête

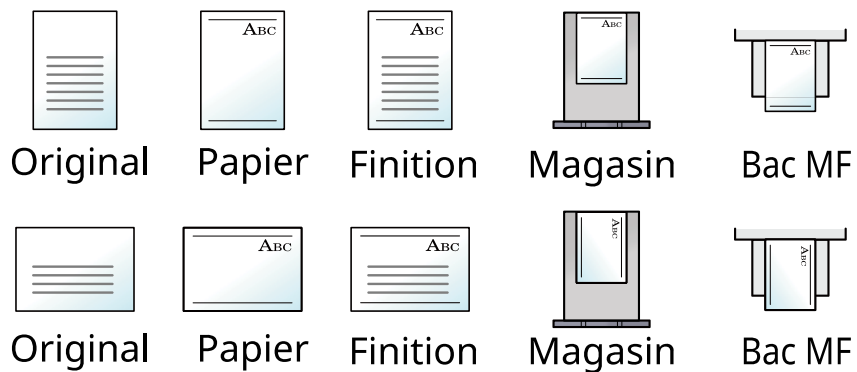

Valeur : [Définir sens impression], [Priorité vitesse]

Attribution de touche de fonction

Touche [Menu Système/Compteur] > [Paramètresmachine] > [Attribution de touche de fonction]

Élément	Description
[Touche de fonction 1]	Attribuer une fonction à chaque touche de fonction.
[Touche de fonction 2]	Valeur : [Aucune], [Copier], [Envoyer], [Serveur fax] ^{*1} , [FAX] ^{*2} , [Boîte perso.] ^{*3} , [Boîte des travaux], [Lecteur USB], [Boîte de sous-adresse] ^{*2} ,
[Touche de fonction 3]	[Boîte Polling] ^{*2} , [Bte récept.mém.fax] ^{*2} , [Envoi personnel (E-mail)] ^{*4} , [Send from Box (E-mail)] ^{*3*4} , Favoris ^{*5} , Application ^{*6} <hr/>  REMARQUE Sélectionner [Filtre] pour restreindre à [Tout], [Application], [Favoris] et [Autres]. <hr/>

*1 S'affiche lorsque le serveur externe (serveur de fax) est défini.

*2 Cet élément est affiché pour les machines compatibles avec le fax.

*3 S'affiche lorsque le SSD en option est installé.

*4 S'affiche lorsque administration des connexions d'utilisateurs est activée.

*5 Le favori enregistré s'affichera.

*6 L'application en cours d'exécution s'affichera.



Aide à l'utilisation

Touche [Menu Système/Compteur] > [Paramètresmachine] > [Aide à l'utilisation]

Élément	Description
[Confirmation orientation]	<p>Sélectionner s'il faut afficher un écran de sélection de l'orientation des originaux à placer sur la glace d'exposition lors de l'utilisation des fonctions suivantes.</p> <p>➔ Orientation original (page 320)</p> <ul style="list-style-type: none"> • Zoom • Recto verso • Effacement bordure, Effacement bordure/Numérisation complète • Combiner • Recto verso <p>Valeur : Désactivé, Activé</p>
[Limite prédéf.]	<p>Limiter le nombre de copies pouvant être effectué à un moment donné.</p> <p>Valeur : 1 à 999 copies</p>
[Effacer param. après dém. du travail]	<p>Définir s'il faut réinitialiser les paramètres de fonction par défaut après le démarrage du travail.</p> <p>Valeur : [Effacer], [Ne pas effacer]</p>

Gestion erreurs

Touche [Menu Système/Compteur] > [Paramètresmachine] > [Gestion erreurs]

Élément	Description
[Erreur de papier R/V]	<p>Définir une action lorsque l'impression recto verso n'est pas possible pour les formats et types de papier sélectionnés.</p> <p>Valeur</p> <p>[Recto]: Impression en recto.</p> <p>[Afficher erreur]: Un message demandant l'annulation de l'impression s'affiche.</p>
[Err. papier non corresp.]	<p>Définir une action lorsque le format ou le type du papier sélectionné ne correspondant pas au format ou au type chargé dans la source de papier spécifiée lors de l'impression à partir de l'ordinateur en spécifiant le magasin ou le bac MF.</p> <p>Valeur</p> <p>[Ignorer]: Impression sans tenir compte des paramètres.</p> <p>[Afficher erreur]: Un message demandant l'annulation de l'impression s'affiche.</p>
[Mauvais format de papier chargé]	<p>Définir l'action à effectuer lorsque la machine détecte que le format de papier du bac MF ne correspond pas au format de papier effectivement chargé.</p> <p>Valeur</p> <p>[Ignorer] : Impression sans tenir compte des paramètres.</p> <p>[Afficher erreur] : Un message demandant l'annulation de l'impression s'affiche.</p>
[Correction d'erreur auto]	<p>En cas d'erreur lors du traitement, le traitement s'arrête et attend une action de la part de l'utilisateur. Le mode Correction d'erreur automatique permet de corriger automatiquement l'erreur après un délai prédéfini.</p> <p>Valeur : Activé, Désactivé</p> <hr/> <p> REMARQUE</p> <p>Si l'option Activé est sélectionnée pour Correction d'erreur automatique, cette fonction permet de définir le délai d'attente avant la correction automatique des erreurs. La plage de réglage est comprise entre 5 et 495 secondes (par incréments de 5 secondes).</p> <hr/>
[Continuer ou annuler erreur travail]	<p>Définir quels utilisateurs peuvent annuler ou poursuivre les opérations des travaux qui étaient en pause en raison d'une erreur.</p> <p>Valeur : [Tous les utilisateurs], [Propriétaire du travail uniq.]</p> <hr/> <p> REMARQUE</p> <p>L'administrateur peut annuler tous les travaux quel que soit ce paramètre.</p> <hr/>

Paramètres toner

Touche [Menu Système/Compteur] > [Paramètresmachine] > [Paramètres toner]

[Action toner couleur vide]

Sélectionner s'il faut interdire l'impression ou utiliser le paramètre Imprimer en noir et blanc pour l'impression une fois le toner couleur épuisé.

Valeur : [Arrêter l'impression], [Imprimer en Noir & Blanc]

REMARQUE

Le paramètre est activé lorsque les consommables d'origine (toner spécifié) sont utilisés.

[Alerte toner bas]

Élément	Description
[Notifier via panneau de commande]	Définir si l'alerte de niveau de toner bas sur le panneau de commande doit être affichée. Valeur : [Désactivé], [Activé]
[Niveau d'alerte de toner bas]	Définir la quantité de toner restant pour avertir l'administrateur qu'il doit commander du toner lorsque le niveau de toner devient bas. Cette notification est utilisée pour des Rapports d'événements, Status Monitors et SNMPTraps (tels que Systèmes de gestion des équipements d'impression). Valeur : Désactivé, Activé  REMARQUE Si Activé est sélectionné, définir la quantité de toner restant nécessaire à déclencher l'alerte. La plage de réglage est comprise entre 5 et 100 % (par incréments de 1 %).



Notification/Rapport

Cette fonction permet d'imprimer différents rapports pour vérifier les paramètres, l'état et l'historique de la machine. Il est également possible de configurer les paramètres pour l'impression de rapports.

Imprimer rapport/Liste

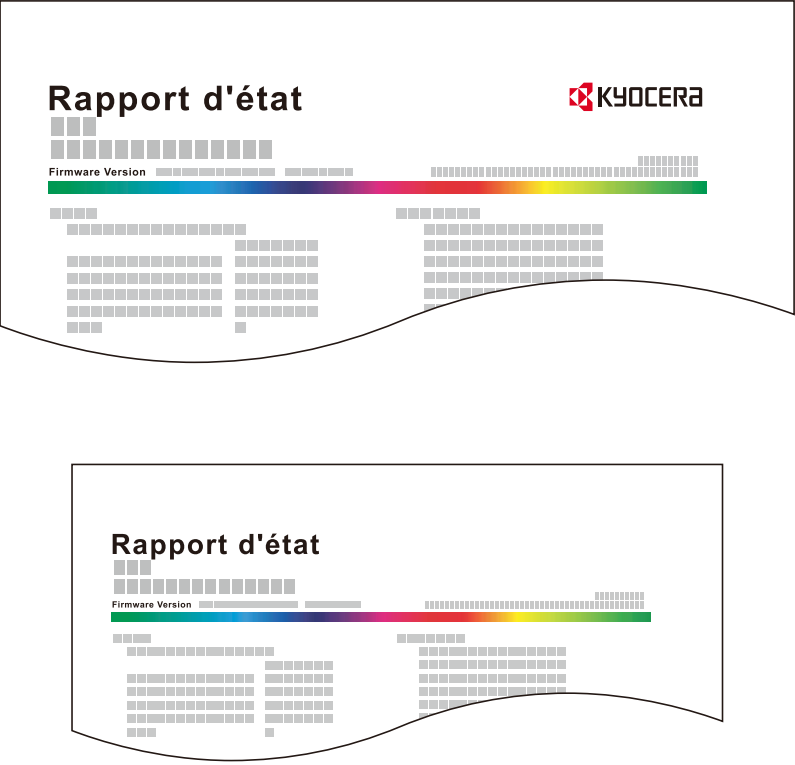
Touche [Menu Système/Compteur] > [Notification/Rapport] > « Imprimer rapport/Liste » [Imprimer rapport/Liste]

Élément	Description
[Page d'état]	<p>Imprime la page d'état. Vous pouvez vérifier des informations comme les paramètres actuels, la mémoire disponible et les équipements en option installés.</p> 
[État du service]	<p>Imprime l'état du service. Il existe davantage d'informations détaillées disponibles que sur la Page d'état. Le personnel de service imprime généralement les pages d'état du service à des fins de maintenance.</p>

Élément	Description
[État du réseau]	<p>Imprime la page État du réseau. Vous pouvez vérifier des informations comme la version du firmware, l'adresse du réseau et le protocole réseau de l'interface réseau.</p> <div data-bbox="703 365 1361 663" style="border: 1px solid black; padding: 10px; margin-bottom: 10px;"> <p>Page configuration réseau </p> <p>Firmware Version _____</p> </div> <div data-bbox="703 732 1361 1030" style="border: 1px solid black; padding: 10px;"> <p>Network Status Page</p> <p>Firmware Version _____</p> </div>
[Statut du réseau optionnel]	<p>Imprime la page Statut du réseau optionnel. Vous pouvez vérifier des informations comme la version du firmware, l'adresse du réseau et le protocole réseau de l'interface réseau en option.</p> <hr/> <p> REMARQUE</p> <p>Cette fonction est affichée lorsque le kit d'interface réseau en option ou le Kit d'interface réseau sans fil est installé.</p> <hr/>

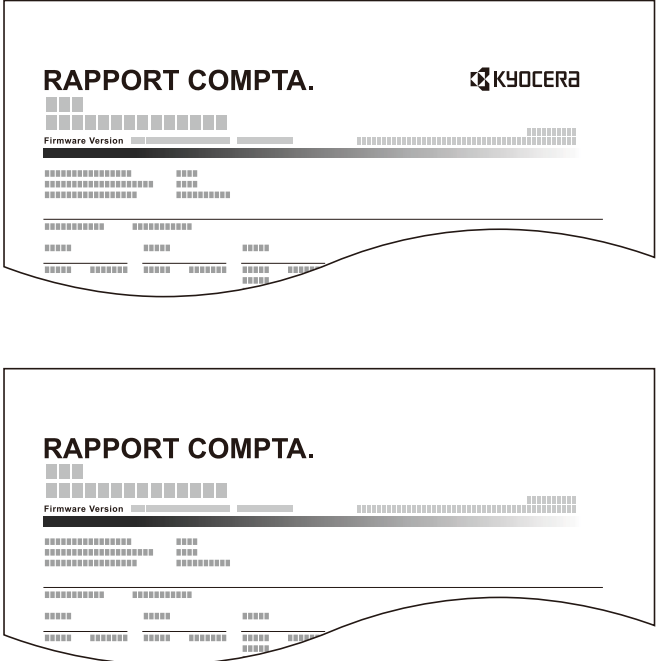
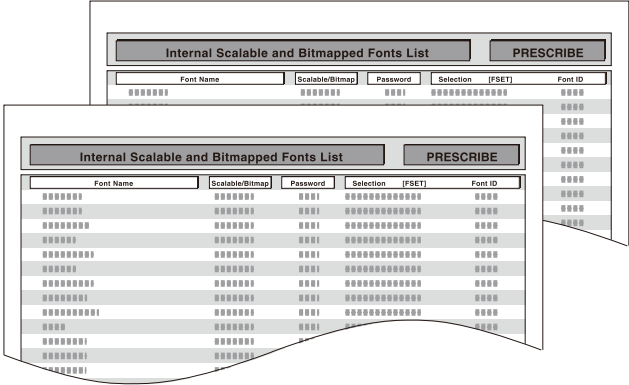
Élément	Description
[Impr. rapport compteurs]	<p>Si la comptabilité des travaux est activée, il est possible d'imprimer un rapport de comptabilité contenant le total des pages comptabilisées pour tous les comptes concernés.</p>  <p>→ Impr. rapport compteurs (page 566)</p>
[Liste polices]	<p>Imprime la liste des polices. Il est possible de vérifier les polices installées sur la machine avec un échantillon.</p> 
[Rapport envoi FAX]	<p>Cet élément est affiché pour les machines compatibles avec le fax. → Manuel d'utilisation du FAX</p>
[Rapport récept° FAX]	<p>Cet élément est affiché pour les machines compatibles avec le fax. → Manuel d'utilisation du FAX</p>
[Liste FAX (Index)]	<p>Cet élément est affiché pour les machines compatibles avec le fax. → Manuel d'utilisation du FAX</p>
[Liste FAX (N°)]	<p>Cet élément est affiché pour les machines compatibles avec le fax. → Manuel d'utilisation du FAX</p>

Élément	Description
[Liste des touches uniques (Tout)]	Imprime la liste Touche unique, vous permettant de vérifier les destinations qui ont été enregistrées sur les Touches uniques.
[Liste des touches uniques (Fax)]	Cet élément est affiché pour les machines compatibles avec le fax. ➔ Manuel d'utilisation du FAX
[Liste boîte sous-adresse]	Cet élément est affiché pour les machines compatibles avec le fax. ➔ Manuel d'utilisation du FAX
[État de l'application]	Imprime l'état de l'application. Il est possible de vérifier les informations des applications installées sur cette machine.
[Liste de configuration]	Imprime les paramètres du système sous forme de liste.
[Rapport nettoyage données]	Imprime le rapport de nettoyage des données.

Param rapport de résultat.

Touche [Menu Système/Compteur] > [Notification/Rapport] > « Param rapport de résultat. »

[Rapport résultat. d'envoi]

Impression automatique d'un rapport de résultats de transmission à la fin de la transmission.

Élément	Description
[E-mail/Dossier]	Impression automatique d'un rapport de résultats de transmission à la fin de la transmission par e-mail ou SMB/FTP. Valeur : [Désactivé], [Activé], [Erreur uniquement]
[FAX]*1	➔ Manuel d'utilisation du FAX
[Annulé avant l'envoi]*2	Imprimer un rapport de résultat d'envoi lorsque le travail est annulé avant d'être envoyé. Valeur : Désactivé, Activé
[Format destinataire]*2	Sélectionner le format destinataire pour le rapport de résultat d'envoi. Valeur : [Nom ou destination], [Nom et destination]

*1 Cet élément est affiché pour les machines compatibles avec le fax.

*2 Non affiché si « E-mail/Dossier » et « FAX » sont [Désactivé].

[Résultat de réception]

Cet élément est affiché pour les machines compatibles avec le fax.

Pour plus d'informations, se reporter à la section suivante :

➔ **Manuel d'utilisation du FAX**

[Config. avis fin travaux]

Cet élément est affiché pour les machines compatibles avec le fax.

Pour plus d'informations, se reporter à la section suivante :

➔ **Manuel d'utilisation du FAX**

Notification de statut de périphérique

Touche [Menu Système/Compteur] > [Notification/Rapport] > « Notification de statut de périphérique »

[Alerte toner bas]

➔ [Alerte toner bas \(page 434\)](#)

[Alerte de maintenance requise]

Élément	Description
[Notifier via panneau de commande]	Définir si afficher ou non sur le panneau de commande lorsqu'une maintenance périodique est proche. Valeur : [Désactivé], [Afficher l'état], [Afficher l'état et les erreurs]
[Notification externe (à usage administratif)]	Définir à quel moment l'administrateur sera informé de la période restante avant la maintenance planifiée à venir lorsque celle-ci est proche. Cette notification est utilisée pour les rapports d'évènement, Status Monitor et les interruptions SNMP (systèmes de gestion d'impression, etc.). Valeur : Désactivé, Activé
	 REMARQUE Si Activé est sélectionné, définir à quel moment l'administrateur sera informé. La plage de réglage est comprise entre 5 et 100 % (par incréments de 1 %).

Rapport de communication par fax

Touche [Menu Système/Compteur] > [Notification/Rapport] > « Rapport de communication par fax »

Configurer les paramètres pour le Rapport envoi FAX et le Rapport récept° FAX.

Cet élément est affiché pour les machines compatibles avec le fax.

Pour plus d'informations, se reporter à la section suivante :

➔ **Manuel d'utilisation du FAX**

Paramètres d'historique

Touche [Menu Système/Compteur] > [Notification/Rapport] > « Paramètres d'historique »

REMARQUE

Pour plus d'informations sur l'historique du journal, se reporter à la section suivante :

→ [Gestion des historiques \(page 441\)](#)

[Envoyer historique]

Élément	Description
[Envoi auto]	<p>Cette fonction envoie automatiquement l'historique du journal aux destinations sélectionnées lorsqu'un nombre de travaux défini a été journalisé.</p> <p>Valeur : [Désactivé], [Activé]</p> <hr/> <p> REMARQUE</p> <p>Si [Activé] est sélectionné, spécifier le nombre d'historiques des travaux. La plage de réglage est comprise entre 1 et 16.</p>
[Destination]	Sélectionner la destination d'envoi des historiques du journal. Il est possible de définir uniquement une adresse e-mail.
[Objet]	<p>Cette option définit automatiquement l'objet entré lors de l'envoi des historiques par e-mail.</p> <p>Valeur : 256 caractères maximum</p>
[SSFC]	<p>Saisir le sujet de l'historique des travaux d'impression avec l'authentification de carte IC.</p> <p>Valeur : 256 caractères maximum</p>
[Informations personnelles]	<p>Sélectionner si inclure ou non les informations personnelles dans le journal des travaux.</p> <p>Valeur : [Comprend], [Exclure]</p>
[Envoyer historique]	Il est également possible d'envoyer manuellement l'historique aux destinations spécifiées.

Gestion des historiques

Il est possible d'exécuter la Gestion des journaux pour les journaux suivants sur cette machine.

Journal des travaux

Objet du journal

Réalisation de Copie/Fax/Numérisation/Envoi/Impression d'un travail

Vérification du statut des travaux/Modification de travaux/Annulation de travaux

Informations relatives au journal

Date et heure d'un événement

Type d'événement

Informations concernant les utilisateurs connectés (ou les utilisateurs ayant tenté de se connecter)

Résultats d'événement (Réussite/Échec)



REMARQUE

Si l'écran d'authentification utilisateur s'affiche, se connecter avec un utilisateur qui dispose des privilèges pour configurer ce paramètre. Si l'utilisateur ne connaît pas son mot de passe ou son nom d'utilisateur de connexion, il doit contacter son administrateur.

Paramètresfonction

Configure les paramètres pour la copie, l'envoi et les fonctions Boîte de document.

Fonctions par défaut

Touche [Menu Système/Compteur] > [Paramètresfonction] > [Fonctions par défaut]

[Commun]

Touche [Menu Système/Compteur] > [Paramètresfonction] > [Fonctions par défaut] > [Commun]

[Effacer param. après dém. du travail]

→ [Effacer param. après dém. du travail \(page 432\)](#)

[Entrée du nom du fichier]

Définir un nom de travail entré automatiquement (par défaut). Il est également possible de configurer des informations complémentaires, par exemple Date et heure et N° trav.

Valeur

Nom de fichier : Jusqu'à 32 caractères peuvent être entrés.

Informations complémentaires : [Aucune], [N° trav], [Date et heure], [[N° travail] & [Date et heure]], [[Date et heure] & [N° travail]]

[Effacer bordure par déf.]

Définir la largeur par défaut à effacer comme bordure.

Valeur

Métrique

0 à 50 mm (par incréments de 1 mm)

Pouce

0 à 2" (par pas de 0,01")

REMARQUE

Pour spécifier les largeurs d'effacement de bordure autour de l'original, définir la valeur dans « Bordure ». Pour spécifier les largeurs d'effacement de bordure au centre de l'original, définir la valeur dans « Mge interne ».

Élément	Description
[Effacer bord. page verso]	Sélectionner la méthode d'effacement de bordure pour la page verso de la feuille. Valeur : [Identique à page recto], [Ne pas effacer]

[Zoom]

Sélectionner le taux de reproduction par défaut, en cas de modification du format papier ou du format d'envoi après la mise en place des originaux.

Valeur : [100%], [Auto]

[Action lecture chargeur doc.]

Définir l'opération lorsqu'un document est numérisé depuis le chargeur de document.

Valeur : [Priorité vitesse], [Priorité qualité]

[Détecter le chargement multiple des originaux]

Lors de la numérisation d'un document depuis le chargeur de documents, la numérisation est automatiquement arrêtée si des originaux avec alimentation multiple sont détectés.

Cette fonction est disponible uniquement pour P-C4067i MFP et P-C4063i MFP.

Valeur	Description
Activé	S'il est détecté que plusieurs feuilles de l'original sont alimentées en même temps, le message s'affiche et arrête la numérisation de l'original.
Désactivé	Aucune détection.

[Détecter originaux coin plié]

Valeur	Description
Activé	Lors de la numérisation d'un document depuis le chargeur de documents, la numérisation est automatiquement arrêtée si un document avec un coin plié est détecté.
Désactivé	Aucune détection.

[Mode silencieux]

Valeur	Description
[Mode silencieux]	Définir le mode silencieux. Sélectionner ce mode si le fonctionnement est trop bruyant. Valeur : Désactivé, Activé
[Spécifier pour chaque trav.]	Il est possible de définir le mode silencieux pour chaque travail, comme la copie et l'envoi. Ici, définir si autoriser ou non le paramètre pour chaque travail. Valeur : [Autoriser], [Interdire]

[Copie/Impression]

Touche [Menu Système/Compteur] > [Paramètresfonction] > [Fonctions par défaut] > [Copie/Impression]

Élément	Description
[Format d'origine]	Définir la valeur par défaut pour le format de l'original. Quand la Détection du format standard est DÉACTIVÉE, le format défini dans le format de l'original par défaut est affiché comme option. Ces paramètres sont dans [Paramètres de l'original/numérisation]. Détection du format standard : Activé Valeur : [Auto (format standard)], [Auto (format non standard)] Détection du format standard : Désactivé Valeur : [Auto (format non standard)], Format de l'original (format par défaut)
[Orientation de l'original (Copie)]	Définir l'orientation de l'original par défaut. Valeur : [Bord sup. en haut], [Bord sup. à gauche], [Auto]* ¹
[Sélect. couleur (copie)]	Définir l'option du mode couleur de copie par défaut. Valeur : [Couleur auto], [Couleur], [Noir & Blanc]
[Balance des couleurs]	Définit la valeur de balance des couleurs par défaut. Valeur : Cyan (-5 à 5), Magenta (-5 à 5), Jaune (-5 à 5), Noir (-5 à 5)
[Image de l'original (Copier)]	Définir le type d'original par défaut pour la copie. Valeur : [Texte+Photo], [Photo], [Texte], [Graphique/Carte], [Sortie imprimante]
[Réglage de la densité de l'arrière-plan (copie)]	Sélectionner la densité de l'arrière-plan (copie) par défaut. Valeur : [Désactivé], [Auto], [Manuel (+ sombre 5)]
[Numérisation continue (copie)]	Sélectionner l'option Numérisation continue (copie) par défaut. Valeur : Désactivé, Activé
[Eviter effet copie(copie)]	Définir la valeur par défaut pour éviter l'effet copie (copie). Valeur : Désactivé, Activé
[Sauter page blanche (copie)]	Définir l'état Sauter page blanche par défaut. Valeur : Désactivé, Activé
[EcoPrint]	Sélectionner le mode EcoPrint par défaut. Valeur : Désactivé, Activé
[Effacer bordure (Copie)]	Définir les valeurs par défaut pour Effacer bordure (Copie). Valeur [Standard], [Effacer bordure feuille], [Effacer bordure livre], [Effac. bordure individuelle]
[Assembler]	Sélectionner les paramètres par défaut des options Assembler. Valeur Désactivé, Activé
[Impression JPEG/TIFF]	Sélectionner le format de l'image (résolution) lors de l'impression de fichier JPEG ou TIFF. Valeur : [Ajuster au format papier], [Résolution de l'image], [Ajuster à la résol. impr.]

Élément	Description
[Adapter XPS à la page]	Régler la valeur par défaut pour la fonction d'adaptation XPS à la page. Valeur : Désactivé, Activé
[Réserver priorité suiv.]	Spécifier si l'écran par défaut apparaît lorsqu'un travail de copie suivant est réservé alors que l'impression est en cours. Pour faire apparaître l'écran par défaut, sélectionner Activé. Valeur : Désactivé, Activé
[Priorité % auto]	Lorsqu'une source de papier ayant un format différent de l'original est sélectionnée, cette fonction permet de définir l'application automatique ou non du zoom (réduction/agrandissement). Valeur : Désactivé, Activé
[Copie carte ID]	Sélectionner la Copie carte ID par défaut. [Pos. carte sur glace d'exposition] Aucune position de carte spécifiée, ou bien la définir dans la zone supérieure gauche. Valeur : [Libre], [Supérieur gauche] [Mise en page de finition] Définit la position de la copie sur le papier au centre ou dans la zone supérieure droite. Valeur : [Aligner au centre], [Aligner en haut à droite]

*1 Cette fonction ne peut être utilisée que lorsque le kit d'activation de la numérisation OCR en option est installé.

➔ [Scan Extension Kit\(A\) AC <Scan function expansion kit \(Activate\)> \(page 747\)](#)

[Envoyer/Stocker]

Touche [Menu Système/Compteur] > [Paramètresfonction] > [Fonctions par défaut] > [Envoyer/Stocker]

Paramètre	Description
[Format d'origine]	Définir la valeur par défaut pour le format de l'original. Lorsque la détection du format standard est désactivée, le format défini dans le format d'original par défaut s'affiche en option. Ces paramètres se trouvent dans [Paramètres de l'original/numérisation]. Détection du format standard : Activé Valeur : [Auto (format standard)], [Auto (format non standard)] Détection du format standard : Désactivé Valeur : [Auto (format non standard)], format d'origine (format par défaut)
[Orientation de l'original (Envoi/Stockage)]	Définir l'orientation de l'original par défaut. Valeur : [Bord sup. en haut], [Bord sup. à gauche], [Auto]* ¹
[Sélection couleur (envoi/stockage)]	Sélectionner le mode couleur de numérisation de documents par défaut. Valeur : [Couleur auto (couleur/gris)], [Couleur auto (couleur/N&B)], [Couleur], [Nuances de gris], [Noir & Blanc]
[Résolution de numérisation]	Sélectionner la résolution de numérisation de documents par défaut. Valeur : [600x600dpi], [400x400dpi Ultra-fin], [300x300dpi], [200x400dpi Très fin], [200x200dpi Fin], [200x100dpi Normal]
[Résol. transmission FAX]	Cet élément est affiché pour les machines compatibles avec le fax. ➔ Manuel d'utilisation du FAX
[Image orig. (Env./Stocker)]	Définir le type d'original par défaut pour l'envoi/le stockage. Valeur : [Texte+Photo], [Photo], [Texte], [Texte (trait fin)], [Texte (Pour OCR)]
[Par. clarif. texte (suppr. bruit)]	Lors de la numérisation et de l'envoi d'un document en noir et blanc, le bruit d'arrière-plan est éliminé et la lisibilité des caractères est améliorée. Valeur : Désactivé, Activé
[Réglage de la densité de l'arrière-plan (env/enr)]	Définir le paramètre Dens.Arr.-plan (env/enr) par défaut. Valeur : [Désactivé], [Auto], [Manuel (+ sombre 5)]
[Numérisation continue (envoi/stock.)]	Sélectionner la configuration de numérisation continue par défaut (Envoi/Stockage). Valeur : Désactivé, Activé
[Numérisation continue (fax)]	Cet élément est affiché pour les machines compatibles avec le fax. ➔ Manuel d'utilisation du FAX
[Eviter effet copie(env/enr)]	Définir le paramètre par défaut pour éviter l'effet copie (Envoi/Stockage). Valeur : Désactivé, Activé

Paramètre	Description
[Eff. bord./Num. compl. (Env./Stock.)]	Configurer les paramètres par défaut pour Effacement bordure/Numérisation complète (Envoi/Stockage). Valeur : [Standard], [Numérisation complète], [Effacer bordure feuille], [Effacer bordure livre], [Effac. bordure individuelle]
[Eff. bord./Num. complète (FAX)]	Cet élément est affiché pour les machines compatibles avec le fax. ➔ Manuel d'utilisation du FAX
[Sauter page blanche (envoi/stockage)]	Configurer le statut Sauter page blanche par défaut. Valeur : Désactivé, Activé
[Format de fichier]	Définir le type des fichiers par défaut. Valeur : [PDF], [TIFF], [JPEG], [XPS], [OpenXPS], [PDF haute compr.], [Word], [Excel], [PowerPoint]
[Qual. image (format fichier)]	Sélectionner la qualité de fichier PDF/TIFF/JPEG/XPS/OpenXPS/Word/Excel/PowerPoint par défaut. Valeur : [1] Basse qualité (Haute compr.) à [5] Haute qualité (Basse comp.)
[Image PDF hte compr]	Sélectionner le paramètre de qualité par défaut pour les fichiers PDF haute compression. Valeur : [Priorité niveau compr.], [Standard], [Priorité qualité]
[Compression TIFF couleur]	Sélectionner la méthode de compression pour l'envoi de documents en couleur au format TIFF. Valeur : [TIFF V6], [TTN2]
[PDF/A]	Sélectionner le paramètre PDF/A par défaut. Valeur : [Désactivé], [PDF/A-1a], [PDF/A-1b], [PDF/A-2a], [PDF/A-2b], [PDF/A-2u] <hr/>  REMARQUE Si [Activé] est sélectionné dans « Signature numérique », [PDF/A-1a] et [PDF/A-1b] ne peuvent pas être sélectionnés. ➔ Signature numérique sur fichier (page 451) <hr/>
[Action reconnaissance de texte OCR]* ¹	Configurer les paramètres pour l'action de reconnaissance de texte OCR. Valeur : [Priorité vitesse], [Priorité qualité]
[Reconnaissance texte OCR]* ¹	Définir la reconnaissance de texte OCR par défaut. Valeur : Désactivé, Activé
[Langue OCR principale]* ¹	Définir la langue par défaut du texte à extraire. Sélectionner la langue à extraire dans les options affichées sur l'écran tactile.
[Format de sortie OCR]* ¹	Définir le format de sortie OCR par défaut. Valeur : [Texte + graphiques], [Texte + graphique et image numérisée], [Image numérisée avec texte interrogeable]

Paramètre	Description
[Séparation des fichiers]	Sélectionner les paramètres de séparation de fichiers par défaut. Valeur : [Désactivé], [Chaque page]
[Objet/corps de l'E-Mail]	Définir le sujet et le corps saisis automatiquement (objet et corps par défaut) lors de l'envoi des originaux numérisés par e-mail. Valeur Objet : jusqu'à 256 caractères peuvent être saisis. Corps 1 à 3 : jusqu'à 500 caractères peuvent être saisis.

1* Cette fonction ne peut être utilisée que lorsque le kit d'activation de numérisation OCR en option est installé.

➔ [Scan Extension Kit\(A\) AC <Scan function expansion kit \(Activate\)> \(page 747\)](#)

Copie/Impression

Touche [Menu Système/Compteur] > [Paramètresfonction] > [Copie/Impression]

Élément	Description
[Enregistrement installation rapide (copie)]	➔ Enregistrement installation rapide (copie) (page 418)

Envoyer/Stocker

Touche [Menu Système/Compteur] > [Paramètresfonction] > [Envoyer/Stocker]

[Écran par défaut]

Définissez l'écran par défaut affiché lorsque vous appuyez sur la touche [Envoyer].

Valeur : [Destination], [Carnet d'adresse], [Touche unique]





[Éviter l'envoi erroné des paramètres]

Élément	Description
[Confirmer destination avant envoi]	Sélectionner si afficher ou non l'écran de confirmation des destinations après avoir appuyé sur la touche [Départ] lors de l'exécution des travaux d'envoi. Valeur : Désactivé, Activé
[Contr. entrée nouv. dest.]	Lors de l'ajout d'une nouvelle destination, sélectionner si afficher ou non l'écran de vérification d'entrée pour vérifier la destination entrée. Valeur : Désactivé, Activé
[Entrée nouvelle destination]	Sélectionner si autoriser ou non la saisie directe de la destination. Valeur : [Interdire], [Autoriser]
[Rappeler destination]	Sélectionner l'autorisation ou non de l'utilisation de [Rapp.] dans l'écran Envoyer. Valeur : [Interdire], [Autoriser]
[Diffuser]	Définir si autoriser la diffusion. Valeur : [Interdire], [Autoriser]
[Utilisation de l'historique de destination]	Autoriser l'utilisation de l'historique de destination. Valeur : [Interdire], [Autoriser]
[Supprimer historique destinations]	Supprimer l'historique de destination.

[Enregistrement installation rapide (envoi)]

➔ [Enregistrement installation rapide \(envoi\) \(page 418\)](#)



[Signature numérique sur fichier]

Élément	Description
[Signature numérique]	<p>Choisir si une signature numérique doit être ajoutée. Valeur</p> <p>[Désactivé] N'ajoute pas de signature numérique.</p> <p>[Spécifier pour chaque trav] L'ajout ou non d'une signature numérique est sélectionné à chaque envoi.</p> <p>[Activé] Ajoute toujours une signature numérique lors de l'envoi.</p> <hr/> <p> REMARQUE</p> <p>Lorsque [Activé] est sélectionné, [PDF/A-1a] et [PDF/A-1b] ne peut pas être sélectionné dans « PDF/A ».</p> <p>➔ PDF/A (page 448)</p>
[Format de signature numérique]	<p>Sélectionner un algorithme utilisé pour le cryptage de la signature numérique. Valeur : [SHA-1], [SHA-256], [SHA-384], [SHA-512]</p> <hr/> <p> REMARQUE</p> <p>Cette fonction s'affiche lorsque Signature numérique est réglé sur [Spécifier pour chaque trav.] ou [Activé].</p>
[Confirmation mot de passe sur autoris. signature]	<p>Choisir s'il faut confirmer le mot de passe lors de la configuration de la signature numérique. Valeur : [Désactivé], [Activé]</p> <hr/> <p> REMARQUE</p> <p>Cette fonction s'affiche lorsque Signature numérique est réglé sur [Spécifier pour chaque trav].</p>
[Mot de passe]	<p>Définir un mot de passe requis pour la configuration de la signature numérique. Saisir un nouveau mot de passe de sécurité comprenant entre 6 et 16 caractères alphanumériques et symboles.</p> <hr/> <p> REMARQUE</p> <p>Cette fonction est affichée lorsque « Confirmation mot de passe sur autoris. signature » est défini sur [Activé].</p>

E-mail

Touche [Menu Système/Compteur] > [Paramètresfonction] > [E-mail]

[Paramètres E-mail]

Élément	Description
[SMTP (transmis. e-mail)]	Sélectionner l'envoi d'e-mail ou non avec SMTP. Valeur : Désactivé, Activé
[Nom du serveur SMTP]	Saisir le nom d'hôte ou l'adresse IP du serveur SMTP.  REMARQUE Jusqu'à 256 caractères peuvent être entrés.
[Numéro de port SMTP]	Spécifier le numéro de port à utiliser pour SMTP. Le numéro de port par défaut est 25. Valeur : 1 à 65535 (Numéro de port)
[Adresse de l'expéditeur]	Spécifier l'adresse de l'expéditeur lorsque la machine envoie des e-mails. Un rapport de non remise peut être renvoyé à l'adresse de l'expéditeur spécifiée ici. Il vous est recommandé de spécifier une adresse e-mail pouvant être reçue par l'administrateur du périphérique. L'adresse de l'expéditeur doit être correctement saisie pour l'authentification SMTP. La longueur maximale de l'adresse de l'expéditeur est de 256 caractères.
[Auth. SMTP et adresse de l'expéditeur]	Lorsque la connexion utilisateur est définie sur Activée, le nom de connexion de l'utilisateur, le mot de passe et l'adresse e-mail de l'utilisateur de connexion sont utilisés pour l'authentification SMTP et l'adresse e-mail de l'expéditeur. Valeur [Utiliser les paramètres système] Les informations définies dans [Adresse de l'expéditeur] sont utilisées pour l'authentification SMTP et les informations sur l'adresse de l'expéditeur d'e-mails. [Utiliser informations utilis. de connexion] Les informations concernant l'utilisateur de connexion sont utilisées pour l'authentification SMTP et les informations concernant l'adresse de l'expéditeur d'e-mails.  REMARQUE En l'absence d'adresse e-mail définie pour l'utilisateur connecté, l'adresse de l'expéditeur définie dans [Adresse de l'expéditeur] est utilisée comme information d'adresse de l'expéditeur.

[POP3]

Élément	Description
[POP3]	Sélectionner la réception d'e-mail ou non avec POP3. Valeur : Désactivé, Activé
[Impression à distance]	➔ Impression à distance (page 464)

Envoi - Dossier

Touche [Menu Système/Compteur] > [Paramètresfonction] > [Envoi - Dossier]

Élément	Description
[Paramètres FTP]	Sélectionner si les documents doivent être envoyés via FTP. Pour utiliser cette fonction, la définir sur Activé dans « Paramètres du protocole ». Le numéro de port par défaut est 21. Valeur : Désactivé, Activé, 1 à 65535 (numéro de port)
[Paramètres SMB]	Sélectionner si les documents doivent être envoyés via SMB. Pour utiliser cette fonction, la définir sur [Activé] dans « Paramètres du protocole ». Le numéro de port par défaut est 445. Valeur : Désactivé, Activé, 1 à 65535 (numéro de port)

FAX

Touche [Menu Système/Compteur] > [Paramètresfonction] > [FAX]

Configure les paramètres pour les fonctions du fax.

Cet élément est affiché pour les machines compatibles avec le fax.

Pour plus d'informations, se reporter à la section suivante :

➔ **Manuel d'utilisation du FAX**

WSD

Touche [Menu Système/Compteur] > [Paramètresfonction] > [WSD]

[Numérisation WSD]

Élément	Description
[Paramètres du protocole]	Sélectionner l'utilisation ou non de la numérisation WSD. Le paramètre sera modifié après le redémarrage du périphérique ou réseau. Valeur : Désactivé, Activé
[Réseau disponible]	Définir si cette fonction doit être activée pour chaque réseau de Wi-Fi Direct, Wi-Fi et filaire. Valeur : [Désactiver], [Activer]

[Impression WSD]

Élément	Description
[Paramètres du protocole]	Définir s'il faut utiliser les services web propriétaires. Le pilote WIA, le pilote TWAIN et le pilote de fax réseau utilisent ce service Web WSD amélioré. Le paramètre sera modifié après le redémarrage du périphérique ou réseau. Valeur : Désactivé, Activé
[Réseau disponible]	Définir si cette fonction doit être activée pour chaque réseau de Wi-Fi Direct, Wi-Fi et filaire. Valeur : [Désactiver], [Activer]

Carnet d'adresse

Touche [Menu Système/Compteur] > [Paramètresfonction] > [Carnet d'adresse]

[Ajouter/Modifier carnet d'adresses de la machine]

Configurer les paramètres pour le carnet d'adresses.

➔ [Ajout d'une destination \(carnet d'adresses\) \(page 158\)](#)

[Carnet d'adresses machine]

Élément	Description
[Tri]	Sélectionner le paramètre de tri par défaut de l'adresse pour le carnet d'adresses. Valeur : [N°], [Name (Kana)]
[Limitation]	Cette procédure peut être utilisée pour filtrer (limiter) les types de destinations répertoriés lorsque le carnet d'adresses s'affiche. Valeur : [Désactivé], [E-mail], [Dossier], [FAX] ^{*1} , [Groupe]
[Modifier restriction]	Restreindre les modifications du carnet d'adresses. En cas de sélection de [Administrateur uniquement], il est uniquement possible de modifier le carnet d'adresses en se connectant en tant qu'administrateur. Valeur : [Désactivé], [Administrateur uniquement]

*1 Cet élément est affiché pour les machines compatibles avec le fax.

[Carnet d'adresses externe]

➔ [Embedded Web Server RX User Guide](#)

[Type de carnet d'adresses]

Sélectionner si c'est le carnet d'adresses de la machine ou le carnet d'adresses externe qui apparaît lorsque le carnet d'adresses s'affiche.

Cela s'affiche uniquement si le carnet d'adresses externe est disponible.

Valeur : [Carnet d'adresses machine], [Carnet d'adresses externe]

Touche unique

Touche [Menu Système/Compteur] > [Paramètresfonction] > [Touche unique]

Élément	Description
[Ajouter/Modifier touche unique]	Configurer les paramètres pour la touche unique. ➔ Ajout d'une destination à une touche unique (page 170)
[Modifier restriction]	Restreindre la modification de la touche unique. En cas de sélection de [Administrateur uniquement], il est uniquement possible de modifier la Touche unique en se connectant avec des privilèges Administrateur. Valeur : [Désactivé], [Administrateur uniquement]

Envoyer et transmettre

Touche [Menu Système/Compteur] > [Paramètresfonction] > [Envoyer et transmettre]

[Param. de transfert]

Sélectionner si transférer ou non l'original.

Valeur : Désactivé, Activé



REMARQUE

Si Activé est sélectionné, sélectionner les conditions de transfert parmi les propositions suivantes :

- [E-mail]
- [Dossier (SMB)]
- [Dossier (FTP)]
- [FAX]

Cet élément est affiché pour les machines compatibles avec le fax.

[Destination]

Élément	Description
[Ajouter]	Définir la destination du transfert de l'original. Une seule destination peut être définie. La méthode d'enregistrement de la destination est la suivante. <ul style="list-style-type: none"> • Crnt d'adr • E-mail • SMB • FTP ➔ Spécification de la destination (page 260)

Paramètre de transfert

Touche [Menu Système/Compteur] > [Paramètresfonction] > [Paramètre de transfert]

Configurer les paramètres de transfert.



Cet élément est affiché pour les machines compatibles avec le fax.

Pour plus d'informations, se reporter à la section suivante :

➔ **Manuel d'utilisation du FAX**



Imprimante

Touche [Menu Système/Compteur] > [Paramètresfonction] > [Imprimante]

Élément	Description
[Emulation]	<p>Sélectionner l'émulation de la machine en cas de commande par d'autres imprimantes. Valeur : [PCL6], [KPD], [KPD(Auto)]</p> <hr/> <p> REMARQUE</p> <ul style="list-style-type: none"> • Lorsque vous avez sélectionné [KPD(Auto)], définissez également « Alt Émulation ». • Lorsque vous avez sélectionné [KPD] ou [KPD(Auto)], définissez également « KPD Rapport erreur ». <hr/> <p>KPD Rapport erreur</p> <p>En cas d'erreur durant l'impression en mode d'émulation KPD, sélectionner si le rapport des erreurs doit être imprimé ou non. Valeur : Désactivé, Activé</p>
[Mode couleurs]	<p>Vous pouvez choisir si les rapports sont imprimés en noir et blanc ou en couleur. Valeur : [Couleur], [Noir & Blanc]</p>
[Mode brillant]	<p>Le mode Brillant augmente l'effet de brillant à l'impression. Toutefois, l'impression prend plus de temps. Valeur : Désactivé, Activé</p> <hr/> <p> IMPORTANT</p> <p>Cette fonction n'est pas disponible lorsque [Étiquettes] ou [Transparent] est sélectionné comme paramètre de type de papier.</p> <p>➔ Chargeur de papier (page 423)</p> <p>En fonction du papier utilisé, l'impression en mode brillant peut entraîner des tuiles sur le papier. Pour réduire les tuiles, utiliser un papier plus épais.</p>
[EcoPrint]	<p>EcoPrint conserve le toner lors de l'impression. Cette option est recommandée pour les copies de test où l'impression plus légère ne constitue pas un problème. Valeur : Désactivé, Activé</p>

Élément	Description
[Annuler A4/Letter]	<p>Cette fonction permet de traiter les formats A4 et Letter qui sont similaires, comme un même format lors de l'impression.</p> <p>Valeur</p> <p>Désactivé</p> <p>Les formats A4 et Letter sont considérés comme différents.</p> <p>Activé</p> <p>Les formats A4 et Letter sont considérés comme identiques. La machine utilisera n'importe quel format se trouvant dans la source de papier.</p>
[Recto verso]	<p>Sélectionner l'orientation de la reliure en mode recto verso.</p> <p>Valeur : [Recto], [Rec.verso (brd rel. long)], [Rec.verso (brd rel.court)]</p>
[Copies]	<p>Définir le nombre de copies, entre 1 et 9999.</p> <p>Valeur : 1 à 9999 copies</p>
[Orientation]	<p>Définir l'orientation par défaut, [Portrait] ou [Paysage].</p> <p>Valeur : [Portrait], [Paysage]</p>
[Délai saut de page]	<p>Lors de la réception de données de l'ordinateur, la machine doit parfois attendre si aucune information ne permet d'identifier le fait que la dernière page ne comporte pas de données à imprimer. Une fois le délai prédéfini écoulé, la machine imprime automatiquement le papier. Le délai varie de 5 à 495 secondes.</p> <p>Valeur : 5 à 495 secondes (par incréments de 5 secondes)</p>
[Saut de ligne]	<p>Définir le saut de ligne lorsque la machine reçoit le code de saut de ligne (code caractère 0AH).</p> <p>Valeur : [Saut de ligne], [Saut de ligne+ret.chariot], [Ignorer saut]</p>
[Retour chariot]	<p>Définir le retour chariot lorsque la machine reçoit le code de retour (code caractère 0DH).</p> <p>Valeur : [Retour chariot], [Saut de ligne+ret.chariot], [Ignorer retour]</p>
[Nom du travail]	<p>Définir si le nom de travail est affiché ou non dans le pilote d'imprimante.</p> <p>Valeur : Désactivé, Activé</p> <hr/> <p> REMARQUE</p> <p>Si vous sélectionnez Activé, sélectionnez [Nom du travail], [N° travail + nom travail] ou [Nom travail + n° travail] à utiliser comme nom de travail.</p> <hr/>
[Nom d'utilisateur]	<p>Définir si le nom d'utilisateur est affiché ou non dans le pilote d'imprimante.</p> <p>Valeur : Désactivé, Activé</p>

Élément	Description
[Mode alim papier]	<p>Durant l'impression à partir de l'ordinateur, sélectionner le mode d'alimentation du papier lorsque la source de papier et le type sont spécifiés.</p> <p>Valeur</p> <p>[Auto] Chercher la source de papier qui correspond au format et au type de papier sélectionné.</p> <p>[Corrigé] Imprimer sur le papier chargé dans la source de papier spécifiée.</p>
[Priorité bac MF]	<p>Si le papier est placé dans le bac MF, il est possible de donner la priorité au bac MF pour le chargement du papier.</p> <p>Valeur</p> <p>[Désactivé] Les paramètres de pilote d'imprimante sont suivis.</p> <p>[Alim. Auto] Si Auto est sélectionné dans le pilote d'imprimante et qu'il y a du papier dans le bac MF, alors le chargement du papier sera effectué depuis le bac MF.</p> <p>[Toujours] S'il y a du papier dans le bac MF, alors le chargement de papier sera effectué depuis le bac MF, sans tenir compte du paramètre défini dans le pilote d'imprimante.</p>
[Chang. bac auto]	<p>Sélectionner les actions suivantes lorsque le papier est terminé dans la source de papier durant l'impression.</p> <p>Valeur : Désactivé, Activé</p> <hr/> <p> REMARQUE</p> <ul style="list-style-type: none"> • En sélectionnant Désactivé, la machine affiche « Ajoutez le papier suivant dans le magasin #. » (# est le numéro d'un magasin) ou « Ajoutez du papier au by-pass. » et cesse l'impression. • Lorsque vous chargez le papier dans le magasin affiché dans le message, l'impression redémarre. • Si vous souhaitez imprimer d'un autre magasin, sélectionnez la source papier souhaitée avec [Sélection du papier]. • En sélectionnant Activé, la machine continue automatiquement l'impression lorsque l'autre magasin contient le même papier que le magasin en cours d'utilisation. <hr/>
[Message impr. bannière]	<p>Définir si l'écran de confirmation apparaît avant l'impression de chaque feuille lors de l'impression d'une feuille de bannière.</p> <p>Valeur : Désactivé, Activé</p>

Élément	Description
[A4 étendu]	<p>Activer cette option pour augmenter le nombre maximum de caractères pouvant être imprimés sur une ligne pour une page A4 (78 caractères à un pas de 10) et pour une page au format Letter (80 caractères à un pas de 10). Ce paramètre ne fonctionne qu'avec l'émulation PCL6.</p> <p>Valeur : Désactivé, Activé</p>
[Résolution]	<p>Définir la résolution d'impression.</p> <p>Valeur : [600dpi], [1200dpi]</p> <hr/> <p> REMARQUE</p> <p>Les paramètres reçus du pilote d'imprimante sont prioritaires par rapport aux paramètres du panneau de commande.</p> <hr/>
[KIR]	<p>Sélectionner le paramètre KIR (lissage) par défaut.</p> <p>Valeur : Désactivé, Activé</p>
[Finisseur de travaux]	<p>Vous pouvez sélectionner la condition qui est considérée comme une fin de travail, si le travail d'impression n'a pas pu être traité jusqu'à la fin en raison de votre environnement ou pour une autre raison.</p> <p>Valeur</p> <p>[EOJ (fin du travail)]</p> <p>La commande reconnue comme clôture des données de travaux est considérée comme un travail jusqu'à sa détection.</p> <p>[Fin de session réseau]</p> <p>Les données incluses dans une session de réseau dans une connexion de réseau est considérée comme un travail.</p> <p>[UEL (langage de sortie universel)]</p> <p>L'UEL incluse dans la clôture des données de travaux est considérée comme un travail jusqu'à sa détection.</p>
[Impression à distance]	<p>Sélectionner s'il faut interdire l'impression effectuée sans utiliser la machine. Lorsque [Interdire] est sélectionné, il est possible d'imprimer à partir de la machine un document qui a été stocké dans la boîte de document depuis le pilote d'imprimante. Cela empêche toute autre personne de voir ce document.</p> <p>Valeur : [Interdire], [Autoriser]</p> <hr/> <p> REMARQUE</p> <p>Si [Interdire] est sélectionné, l'impression et le stockage utilisant la fonction Copie rapide/Vérification avant impression sont désactivés. L'impression d'un FAX reçu (optionnel) n'est pas autorisée.</p> <hr/>
[Impression directe depuis le web]	<p>Sélectionner s'il faut autoriser l'impression directe depuis Embedded Web Server RX.</p> <p>Valeur : [Non autorisées], [Autorisées]</p> <p> Embedded Web Server RX User Guide</p>



Boîte de document

Touche [Menu Système/Compteur] > [Paramètresfonction] > [Boîte de document]

Élément	Description
[Boîte personnalisée - Aj./modif.]	➔ Création d'une boîte personnalisée (page 274)
[Tps suppr. auto fichier]	Définir l'heure pour la suppression automatique des documents stockés.
[Enregistrement configuration rapide (Stockage dans boîte)]	➔ Enregistrement configuration rapide (Stockage dans boîte) (page 418)
[Enreg. configuration rapide (Impression dans boîte)]	➔ Enreg. configuration rapide (Impression dans boîte) (page 419)
[Enregistrement configuration rapide (Envoi depuis boîte)]	➔ Enregistrement configuration rapide (Envoi depuis boîte) (page 419)

Boîte travaux

Touche [Menu Système/Compteur] > [Paramètresfonction] > [Boîte travaux]

Élément	Description
[Stock trav pr cop rapide]	<p>Pour économiser de l'espace dans la boîte, il est possible de configurer le nombre maximum de travaux stockés.</p> <p>Valeur : nombre entre 0 et 300</p> <hr/> <p> REMARQUE</p> <p>Si 0 est sélectionné, Copie rapide ne peut pas être utilisé.</p>
[Suppr. stockage travaux]	<p>Cette option spécifie que les documents (par ex. Impression privée, Copie rapide ou Vérification avant impression) sauvegardés temporairement dans la boîte de travaux sont automatiquement supprimés lorsqu'ils ont été stockés pendant une période définie.</p> <p>Valeur : [Désactivé], [1 heure], [4 heures], [1 Jour], [1 semaine]</p> <hr/> <p> REMARQUE</p> <p>Cette fonction est valide pour les documents sauvegardés après l'activation de la fonction. Les documents temporaires sont supprimés lorsque la machine est mise hors tension, sans tenir compte du réglage de cette fonction.</p>
[Suppr. impr. par PIN à mise hs tens.]	<p>Définir si les travaux stockés dans la boîte d'impression par PIN doivent être supprimés ou non lors d'une mise hors tension.</p> <p>Valeur : [Désactivé], [Activé]</p>
[Support stockage]	<p>Définir la destination d'enregistrement de la Boîte des travaux. S'affiche si le SSD en option et une carte SD sont installés.</p> <p>Valeur : [SSD], [Carte SD]</p>

Boîte de sous-adresse

Touche [Menu Système/Compteur] > [Paramètresfonction] > [Boîte de sous-adresse]

Enregistre une boîte de sous-adresse qui utilise la communication basée sur une sous-adresse.

Cet élément est affiché pour les machines compatibles avec le fax.

Pour plus d'informations, se reporter à la section suivante :

➔ **Manuel d'utilisation du FAX**

Boîte réception mémoire fax

Touche [Menu Système/Compteur] > [Paramètresfonction] > [Boîte réception mémoire fax]

Définir s'il faut immédiatement imprimer les documents du fax reçus ou les enregistrer dans la boîte réception mémoire fax.

Cet élément est affiché pour les machines compatibles avec le fax.

Pour plus d'informations, se reporter à la section suivante :

➔ **Manuel d'utilisation du FAX**

Accueil

Touche [Menu Système/Compteur] > [Paramètresfonction] > [Accueil]

Configurer des paramètres pour l'écran d'accueil.

➔ [Modification de l'écran d'accueil \(page 58\)](#)

Statut

Touche [Menu Système/Compteur] > [Paramètresfonction] > [Statut]

[Param. état trav./journal travaux]

Définir l'affichage du statut des travaux/de l'historique des travaux.

Élément	Description
[Afficher le détail des travaux]	Valeur : [Afficher tout], [Mes travaux uniquement], [Masquer tout]
[Afficher journal des travaux]	Valeur : [Afficher tout], [Mes travaux uniquement], [Masquer tout]
[Afficher le journal du fax]	Valeur : [Afficher tout], [Masquer tout] Cet élément est affiché pour les machines compatibles avec le fax.
[Pause/reprise ts trav. d'impression]	Valeur : [Interdire], [Autoriser]

Services à distance

Touche [Menu Système/Compteur] > [Paramètresfonction] > [Services à distance]

Lorsque le problème se produit au niveau de ce produit, il est possible d'expliquer la procédure opérationnelle et la méthode de dépannage via Internet depuis notre bureau des ventes en accédant à l'écran du panneau de commande de ce produit en opérant au niveau de l'écran.

REMARQUE

Lors de l'utilisation des paramètres du service à distance, il est nécessaire de conclure un contrat avec notre entreprise. Pour plus d'informations, contacter notre bureau des ventes ou notre revendeur agréé (source d'achats).

TWAIN/WIA

Touche [Menu Système/Compteur] > [Paramètresfonction] > [TWAIN/WIA]

Élément	Valeur
[Enhanced WSD]	Définir s'il faut utiliser les services web propriétaires. Valeur : Paramètres du protocole : Activé, Désactivé
[Enhanced WSD over TLS]	Définir s'il faut utiliser les services web propriétaires. Valeur : Paramètres du protocole : Activé, Désactivé



REMARQUE

Le paramètre sera modifié après le redémarrage du périphérique ou réseau.

Si [Désactivé] est sélectionné, le pilote WIA, le pilote TWAIN et le pilote de fax réseau ne sont pas disponibles.

Paramètresréseau

Configure les paramètres réseau.

Nom d'hôte

Touche [Menu Système/Compteur] > [Paramètresréseau] > « Paramètres réseau » [Nom d'hôte]

Élément	Description
[Nom d'hôte]	Vérifier le nom d'hôte de la machine. Le nom d'hôte peut être modifié à partir de Embedded Web Server RX. → Modification des informations du périphérique (page 113)

Proxy

Touche [Menu Système/Compteur] > [Paramètresréseau] > « Paramètres réseau » [Proxy]

Élément	Description
[Proxy]	Définir le proxy pour la connexion à Internet à partir de l'application. Valeur : [Désactivé], [Utiliser un serveur proxy différent], [Utiliser même serveur proxy pour ts les protocoles]
[Serveur proxy (HTTP)]	Définir un serveur proxy (HTTP). Valeur : (Saisir l'adresse et le numéro de port du proxy.)
[Serveur proxy (HTTPS)]	Définir un serveur proxy (HTTPS). Ce paramétrage est disponible lorsque « Proxy » est réglé sur [Utiliser un serveur proxy différent]. Valeur : (Saisir l'adresse et le numéro de port du proxy.)
[N'utilisez pas proxy pour les domaines suivants]	Définir les domaines pour lesquels aucun proxy n'est utilisé. Valeur : (Vérifier le nom de domaine.)





Paramètres Wi-Fi Direct

Touche [Menu Système/Compteur] > [Paramètresréseau] > « Paramètres réseau » [Paramètres Wi-Fi Direct]
Définir Wi-Fi Direct.

REMARQUE

Cette fonction est affichée lorsque le Kit d'interface réseau sans fil (IB-37 ou IB-38) est installé.

Le kit d'interface réseau sans fil est une option dans certains modèles. Contacter le revendeur, le représentant commercial ou le technicien pour plus d'informations.

Élément	Description
[Wi-Fi Direct]	Sélectionner s'il faut utiliser Wi-Fi Direct. Valeur : Désactivé, Activé
[Nom du périph.]	Spécifier le nom du périphérique.  REMARQUE <ul style="list-style-type: none"> • Jusqu'à 32 caractères peuvent être entrés. • Cette fonction est affichée lorsque [Wi-Fi Direct] est réglé sur Activé.
[Adresse IP]	Vérifier l'adresse IP de la machine. ➔ Configuration TCP/IP Configuration TCP/IP (page 479)  REMARQUE Cette fonction est affichée lorsque [Wi-Fi Direct] est réglé sur Activé.
[Déconnexion automatique]	Déconnecter automatiquement les périphériques connectés via Wi-Fi Direct. Valeur : Désactivé, Activé  REMARQUE <ul style="list-style-type: none"> • Si Activé est sélectionné, définir le délai d'attente pour la déconnexion automatique. • Cette fonction est affichée lorsque [Wi-Fi Direct] est réglé sur Activé.
[Groupe persistant]	Définir si la connexion Wi-Fi Direct doit être un groupe persistant ou non (les informations sur la connexion sont conservées même après la mise hors tension). Valeur : Désactivé, Activé  REMARQUE Cette fonction est affichée lorsque [Wi-Fi Direct] est réglé sur Activé.

Élément	Description
[Bande de fréquence]	Définir la bande de fréquence à utiliser. Spécifier lors de l'utilisation de IB-37/IB-38. Valeur : [2,4 Hz], [5 GHz]
[Mot de passe]	Sélectionner si le mot de passe Wi-Fi Direct est automatiquement généré ou créé manuellement. Lorsque « Création manuelle » est défini sur ACTIVÉ, l'option « Groupe persistant » bascule sur ACTIVÉ. Valeur : Désactivé, Activé
	 REMARQUE Si « Création manuelle » est défini sur ACTIVÉ, définir un mot de passe (8 caractères ou plus).

Paramètres Wi-Fi

Touche [Menu Système/Compteur] > [Paramètresréseau] > « Paramètres réseau » [Paramètres Wi-Fi]

Configurer Wi-Fi Direct.

REMARQUE

Cette fonction s'affiche une fois le kit d'interface réseau sans fil (IB-37 ou IB-38) est installé.

Le kit d'interface réseau sans fil est en option pour certains modèles. Contacter le revendeur, le représentant commercial ou le technicien pour plus d'informations.

Wi-Fi

Élément	Description
[Wi-Fi]	Sélectionner si utiliser ou non Wi-Fi. Valeur : Désactivé, Activé

Configuration

[Réseau disponible]

Affiche les points d'accès auxquels la machine peut se connecter.

Élément	Description
[Index]	Sélectionner l'index des touches du point d'accès. Valeur : 0 à 3

[Bouton-poussoir]

Si le point d'accès prend en charge le bouton-poussoir, les paramètres sans fil peuvent être configurés en utilisant le bouton-poussoir. Ce paramètre exécute le bouton-poussoir et la connexion peut être lancée en appuyant sur le bouton-poussoir du point d'accès.

REMARQUE

La méthode du bouton-poussoir ne prend en charge que la WPS.

[Méthode code PIN(produit)]

Démarre la connexion en utilisant le code PIN de la machine. Saisir le code PIN sur le point d'accès. Le code PIN de la machine est généré automatiquement.

[Install. perso]

Les paramètres détaillés pour le réseau sans fil peuvent être modifiés.

Élément	Description
[Nom réseau (SSID)]	Définir le SSID (Service Set Identifier) du réseau sans fil auquel la machine se connecte.  REMARQUE Jusqu'à 32 caractères peuvent être entrés.
[Authentification réseau]	Sélectionner un type d'authentification réseau. Valeur : [Ouvrir], [WPA2/WPA-PSK], [WPA2-PSK], [WPA2/WPA-EAP], [WPA2-EAP], [WPA3-SAE/WPA2-PSK], [WPA3-SAE], [WPA3/WPA2-EAP], [WPA3-EAP]

Élément	Description
[Cryptage]	<p>Sélectionner la méthode de cryptage. Les valeurs du paramètre varient selon le paramètre d'authentification réseau.</p> <p>Ouvert Valeur : [Désactiver], [WEP]</p> <hr/> <p> REMARQUE Si [WEP] définir la clé WEP (26 caractères maximum) et le WEP Key Index (0 à 3).</p> <hr/> <p>WPA2/WPA-PSK Valeur : [AES], [Auto], [Clé prépartagée] (64 caractères maximum)</p> <p>WPA2-PSK Valeur : [Clé prépartagée] (64 caractères maximum)</p> <p>WPA2/WPA-EAP Valeur : [AES], [Auto]</p> <p>WPA2-EAP Valeur : —</p> <p>WPA3-SAE/WPA2-PSK Valeur : [Clé prépartagée] (64 caractères maximum)</p> <p>WPA3-SAE Valeur : [Clé prépartagée] (64 caractères maximum)</p> <p>WPA3/WPA2-EAP Valeur : —</p> <p>WPA3-EAP Valeur : —</p>

Configuration TCP/IP Configuration TCP/IP

TCP/IP





Sélectionner si utiliser ou non le protocole TCP/IP.

Valeur : Désactivé, Activé

[Paramètres IPv4]

Cette fonction permet de configurer TCP/IP (IPv4) pour une connexion au réseau.

Ce paramètre est disponible lorsque TCP/IP est activé.

Élément	Description
DHCP	Sélectionner l'utilisation ou non du serveur DHCP (IPv4). Valeur : Désactivé, Activé
Auto-IP	Sélectionner si utiliser ou non Auto-IP. Valeur : Désactivé, Activé
Adresse IP	Définir l'adresse IP. Valeur : ###.###.###.###  REMARQUE Lorsque DHCP est réglé sur Activé, la valeur ne peut pas être saisie.
Masque de sous réseau	Définir le masque de sous-réseau IP. Valeur : ###.###.###.###  REMARQUE Lorsque DHCP est réglé sur Activé, la valeur ne peut pas être saisie.
Passerelle déf.	Définir l'adresse IP de passerelle. Valeur : ###.###.###.###  REMARQUE Lorsque DHCP est réglé sur Activé, la valeur ne peut pas être saisie.
Adresse du serveur DNS	Définir l'adresse IP du serveur DNS (Domain Name System). Valeur : [Utiliser un serveur DNS depuis DHCP], [Utiliser le serveur DNS suivant]  REMARQUE Lorsque [Utiliser le serveur DNS suivant] est sélectionné, saisir l'adresse IP du serveur DNS dans « Serveur DNS (principal) » et « Serveur DNS (secondaire) ».



Élément	Description
DNS over TLS	Définir s'il faut se connecter ou non à un serveur DNS durant la communication protégée par TLS. Valeur : [Désactivé], [Activé], [Auto]



 **IMPORTANT**

- Lors de l'utilisation de Auto-IP, saisir « 0.0.0.0 » dans l'adresse IP.
- Après la modification des paramètres, redémarrer le réseau ou mettre la machine hors tension, puis à nouveau sous tension.

[Param. IPv6]

Cette fonction permet de configurer TCP/IP (IPv6) pour une connexion au réseau. Ce paramètre est disponible lorsque TCP/IP est activé.

Élément	Description
IPv6	Sélectionner si utiliser ou non IPv6. Valeur : Désactivé, Activé  REMARQUE En sélectionnant Activé, l'adresse IP s'affiche dans « Adr.IP (LinkLocal) » après avoir redémarré le réseau.
Réglages manuels	Spécifier manuellement l'adresse IP, la longueur du préfixe et l'adresse de passerelle pour TCP/IP (IPv6). Valeur Adresse IP (manuelle) Une adresse 128 bit est exprimée en huit groupes composés de quatre chiffres hexadécimaux. Les groupes sont séparés par deux points (:). Longueur préfixe 0 à 128 Passerelle déf. Une adresse 128 bit est exprimée en huit groupes composés de quatre chiffres hexadécimaux. Les groupes sont séparés par deux points (:).  REMARQUE • Cette fonction est affichée lorsque « IPv6 » est réglé sur Activé. • Pour saisir la « Passerelle déf. », régler « RA(Stateless) » sur Désactivé.

Élément	Description
RA(Stateless)	<p>Sélectionner l'utilisation ou non de RA (sans état). Valeur : Désactivé, Activé</p> <hr/> <p> REMARQUE</p> <ul style="list-style-type: none"> • Cette fonction est affichée lorsque « IPv6 » est réglé sur Activé. • En sélectionnant Activé, l'adresse IP s'affiche dans [IP Address (Stateless)] après avoir redémarré le réseau.
DHCP	<p>Sélectionner l'utilisation ou non du serveur DHCP (IPv6). Valeur : Désactivé, Activé</p> <hr/> <p> REMARQUE</p> <ul style="list-style-type: none"> • Cette fonction est affichée lorsque « IPv6 » est réglé sur Activé. • En sélectionnant Activé, l'adresse IP s'affiche dans Adresse IP (Stateful) après avoir redémarré le réseau.
Adresse du serveur DNS	<p>Définir l'adresse IP du serveur DNS (Domain Name System). Valeur : [Utiliser un serveur DNS depuis DHCP], [Utiliser le serveur DNS suivant]</p> <hr/> <p> REMARQUE</p> <p>Lorsque [Utiliser le serveur DNS suivant] est sélectionné, saisir l'adresse IP du serveur DNS dans « Serveur DNS (principal) » et « Serveur DNS (secondaire) ».</p>
DNS over TLS	<p>Définir s'il faut se connecter ou non à un serveur DNS durant la communication protégée par TLS. Valeur : [Désactivé], [Activé], [Auto]</p>

 **IMPORTANT**

Après la modification des paramètres, redémarrer le réseau ou mettre la machine hors tension, puis à nouveau sous tension.

Param. du réseau filaire

Touche [Menu Système/Compteur] > [Paramètresréseau] > « Paramètres réseau » [Param. du réseau filaire]
Configurer les paramètres du réseau filaire.

Configuration TCP/IP Configuration TCP/IP

TCP/IP



Sélectionner si utiliser ou non le protocole TCP/IP.

Valeur : Désactivé, Activé

[Paramètres IPv4]

Cette fonction permet de configurer TCP/IP (IPv4) pour une connexion au réseau.

Ce paramètre est disponible lorsque TCP/IP est activé.

Élément	Description
DHCP	Sélectionner l'utilisation ou non du serveur DHCP (IPv4). Valeur : Désactivé, Activé
Auto-IP	Sélectionner si utiliser ou non Auto-IP. Valeur : Désactivé, Activé
Adresse IP	Définir l'adresse IP. Valeur : ###.###.###.### <hr/>  REMARQUE Lorsque DHCP est réglé sur Activé, la valeur ne peut pas être saisie. <hr/>
Masque de sous réseau	Définir le masque de sous-réseau IP. Valeur : ###.###.###.### <hr/>  REMARQUE Lorsque DHCP est réglé sur Activé, la valeur ne peut pas être saisie. <hr/>
Passerelle déf.	Définir l'adresse IP de passerelle. Valeur : ###.###.###.### <hr/>  REMARQUE Lorsque DHCP est réglé sur Activé, la valeur ne peut pas être saisie. <hr/>

Élément	Description
Adresse du serveur DNS	<p>Définir l'adresse IP du serveur DNS (Domain Name System). Valeur : [Utiliser un serveur DNS depuis DHCP], [Utiliser le serveur DNS suivant]</p> <hr/> <p> REMARQUE</p> <p>Lorsque [Utiliser le serveur DNS suivant] est sélectionné, saisir l'adresse IP du serveur DNS dans « Serveur DNS (principal) » et « Serveur DNS (secondaire) ».</p> <hr/>
DNS over TLS	<p>Définir s'il faut se connecter ou non à un serveur DNS durant la communication protégée par TLS. Valeur : [Désactivé], [Activé], [Auto]</p>



 **IMPORTANT**

- Lors de l'utilisation de Auto-IP, saisir « 0.0.0.0 » dans l'adresse IP.
- Après la modification des paramètres, redémarrer le réseau ou mettre la machine hors tension, puis à nouveau sous tension.

[Param. IPv6]

Cette fonction permet de configurer TCP/IP (IPv6) pour une connexion au réseau. Ce paramètre est disponible lorsque TCP/IP est activé.

Élément	Description
IPv6	<p>Sélectionner si utiliser ou non IPv6. Valeur : Désactivé, Activé</p> <hr/> <p> REMARQUE</p> <p>En sélectionnant Activé, l'adresse IP s'affiche dans « Adr.IP (LinkLocal) » après avoir redémarré le réseau.</p> <hr/>

Élément	Description
Réglages manuels	<p>Spécifier manuellement l'adresse IP, la longueur du préfixe et l'adresse de passerelle pour TCP/IP (IPv6).</p> <p>Valeur</p> <p>Adresse IP (manuelle)</p> <p>Une adresse 128 bit est exprimée en huit groupes composés de quatre chiffres hexadécimaux. Les groupes sont séparés par deux points (:).</p> <p>Longueur préfixe</p> <p>0 à 128</p> <p>Passerelle déf.</p> <p>Une adresse 128 bit est exprimée en huit groupes composés de quatre chiffres hexadécimaux. Les groupes sont séparés par deux points (:).</p> <hr/> <p> REMARQUE</p> <ul style="list-style-type: none"> • Cette fonction est affichée lorsque « IPv6 » est réglé sur Activé. • Pour saisir la « Passerelle déf. », régler « RA(Stateless) » sur Désactivé.
RA(Stateless)	<p>Sélectionner l'utilisation ou non de RA (sans état).</p> <p>Valeur : Désactivé, Activé</p> <hr/> <p> REMARQUE</p> <ul style="list-style-type: none"> • Cette fonction est affichée lorsque « IPv6 » est réglé sur Activé. • En sélectionnant Activé, l'adresse IP s'affiche dans [IP Address (Stateless)] après avoir redémarré le réseau.
DHCP	<p>Sélectionner l'utilisation ou non du serveur DHCP (IPv6).</p> <p>Valeur : Désactivé, Activé</p> <hr/> <p> REMARQUE</p> <ul style="list-style-type: none"> • Cette fonction est affichée lorsque « IPv6 » est réglé sur Activé. • En sélectionnant Activé, l'adresse IP s'affiche dans Adresse IP (Stateful) après avoir redémarré le réseau.

Élément	Description
Adresse du serveur DNS	<p>Définir l'adresse IP du serveur DNS (Domain Name System). Valeur : [Utiliser un serveur DNS depuis DHCP], [Utiliser le serveur DNS suivant]</p> <hr/> <p> REMARQUE</p> <p>Lorsque [Utiliser le serveur DNS suivant] est sélectionné, saisir l'adresse IP du serveur DNS dans « Serveur DNS (principal) » et « Serveur DNS (secondaire) ».</p> <hr/>
DNS over TLS	<p>Définir s'il faut se connecter ou non à un serveur DNS durant la communication protégée par TLS. Valeur : [Désactivé], [Activé], [Auto]</p>

 **IMPORTANT**

Après la modification des paramètres, redémarrer le réseau ou mettre la machine hors tension, puis à nouveau sous tension.

Autres

Élément	Description
[Interface LAN]	<p>Spécifier les paramètres de l'interface LAN à utiliser. Valeur : [Auto], [10BASE-T Half], [10BASE-T Full], [100BASE-TX Half], [100BASE-TX Full], [1000BASE-T]</p>

 **IMPORTANT**

Après la modification des paramètres, redémarrer le réseau ou mettre la machine hors tension, puis à nouveau sous tension.

Paramètres du protocole

Touche [Menu Système/Compteur] > [Paramètresréseau] > « Paramètres réseau » [Paramètres du protocole]
Configure les paramètres du protocole.

[SMTP (transmis. e-mail)]

→ [Paramètres E-mail \(page 452\)](#)

[POP3 (réception e-mail)]

→ [POP3 \(page 453\)](#)

[FTP Client (transmission)]

→ [Paramètres FTP \(page 454\)](#)

[FTP Serveur (réception)]

Élément	Description
[Paramètres du protocole]	Définir si les documents doivent être envoyés via FTP.* ¹ Valeur : Désactivé, Activé
[Réseau disponible]	Définir si cette fonction doit être activée pour chaque réseau de Wi-Fi Direct, Wi-Fi et filaire. Valeur : [Désactiver], [Activer]

[SMB Client (transmission)]

→ [Paramètres SMB \(page 454\)](#)

[NetBEUI]

Élément	Description
[Paramètres du protocole]	Définir si les documents doivent être envoyés via NetBEUI.* ¹ Valeur : Désactivé, Activé
[Réseau disponible]	Définir si cette fonction doit être activée pour chaque réseau de Wi-Fi Direct, Wi-Fi et filaire. Valeur : [Désactiver], [Activer]



[Numérisation WSD]

→ [Numérisation WSD \(page 456\)](#)

[Impression WSD]

→ [Impression WSD \(page 456\)](#)

[ThinPrint]

Élément	Paramètres
[Paramètres du protocole]	Définir s'il faut utiliser ThinPrint. Pour l'utiliser, sélectionner Activé dans ces paramètres. Le numéro de port par défaut est 4000.*1*2 Valeur : Désactivé, Activé  REMARQUE Cette fonction n'apparaît pas si l'option ThinPrint n'est pas utilisée.
[ThinPrintoverTLS]	Pour utiliser ThinPrint over TLS, sélectionner [Activé] pour ce paramètre, et pour [TLS] dans les « Paramètres de sécurité », sélectionner [Activé]. Valeur : Désactivé, Activé  REMARQUE Lorsque le paramètre est réglé sur Activé, le certificat TLS est requis. Le certificat d'usine est le certificat que possède la machine.
[Réseau disponible]	Définir si cette fonction doit être activée pour chaque réseau de Wi-Fi Direct, Wi-Fi et filaire. Valeur : [Désactiver], [Activer]

[LPD]

Élément	Description
[Paramètres du protocole]	Définir si les documents doivent être envoyés via LPD.*1 Valeur : Désactivé, Activé
[Réseau disponible]	Définir si cette fonction doit être activée pour chaque réseau de Wi-Fi Direct, Wi-Fi et filaire. Valeur : [Désactiver], [Activer]

[Raw]

Élément	Description
[Paramètres du protocole]	Définir si la réception des documents doit s'effectuer via le port Raw.*1 Valeur : Désactivé, Activé
[Réseau disponible]	Définir si cette fonction doit être activée pour chaque réseau de Wi-Fi Direct, Wi-Fi et filaire. Valeur : [Désactiver], [Activer]

[IPP]

Élément	Description
[Paramètres du protocole]	Définir si les documents doivent être envoyés via IPP. Pour utiliser ce paramètre, sélectionner Activé dans ces paramètres, puis sélectionner [Désactivé] pour [TLS] dans les « Paramètres de sécurité ». Sélectionner ensuite [IPP ou IPP sur SSL] dans les paramètres de sécurité depuis Embedded Web Server RX. Le numéro de port par défaut est 631. Valeur : Désactivé, Activé, 1 à 32767 (numéro de port)
[Réseau disponible]	Définir si cette fonction doit être activée pour chaque réseau de Wi-Fi Direct, Wi-Fi et filaire. Valeur : [Désactiver], [Activer]

[IPP sur TLS]

Élément	Paramètres
[Paramètres du protocole]	Définir si la réception des documents doit s'effectuer via IPP protégé par TLS. Pour utiliser ce paramètre, sélectionner Activé dans ces paramètres, puis sélectionner [Activé] pour [TLS] dans les « Paramètres de sécurité ». Le numéro de port par défaut est 443.*1*2 Valeur : Désactivé, Activé, 1 à 32767 (numéro de port)
	 REMARQUE Lorsque le paramètre est réglé sur Activé, le certificat TLS est requis. Le certificat d'usine est le certificat que possède la machine.
[Réseau disponible]	Définir si cette fonction doit être activée pour chaque réseau de Wi-Fi Direct, Wi-Fi et filaire. Valeur : [Désactiver], [Activer]

[HTTP]

Élément	Description
[Paramètres du protocole]	Définir si la communication doit utiliser ou non HTTP.*1 Valeur : Désactivé, Activé
[Réseau disponible]	Définir si cette fonction doit être activée pour chaque réseau de Wi-Fi Direct, Wi-Fi et filaire. Valeur : [Désactiver], [Activer]

[HTTPS]

Élément	Description
[Paramètres du protocole]	Sélectionner si la communication doit utiliser ou non HTTPS.*1*2 Valeur : Désactivé, Activé
[Réseau disponible]	Définir si cette fonction doit être activée pour chaque réseau de Wi-Fi Direct, Wi-Fi et filaire. Valeur : [Désactiver], [Activer]

[LDAP]

Sélectionner s'il faut utiliser ou non LDAP.

Valeur : Désactivé, Activé

[SNMPv1/v2c]

Élément	Description
[Paramètres du protocole]	Sélectionner si la communication doit utiliser ou non SNMP.* ¹ Valeur : Désactivé, Activé
[Réseau disponible]	Définir si cette fonction doit être activée pour chaque réseau de Wi-Fi Direct, Wi-Fi et filaire. Valeur : [Désactiver], [Activer]

[SNMPv3]

Élément	Description
[Paramètres du protocole]	Définir si la communication doit utiliser ou non SNMPv3.* ¹ Valeur : Désactivé, Activé
[Réseau disponible]	Définir si cette fonction doit être activée pour chaque réseau de Wi-Fi Direct, Wi-Fi et filaire. Valeur : [Désactiver], [Activer]

[Enhanced WSD]

Élément	Description
[Paramètres du protocole]	Définir s'il faut utiliser les services web propriétaires.* ¹ Valeur : Désactivé, Activé  REMARQUE Si [Désactivé] est sélectionné, le pilote WIA, le pilote TWAIN et le pilote de fax réseau ne sont pas disponibles.
[Réseau disponible]	Définir si cette fonction doit être activée pour chaque réseau de Wi-Fi Direct, Wi-Fi et filaire. Valeur : [Désactiver], [Activer]

[Enhanced WSD over TLS]

Élément	Description
[Paramètres du protocole]	Définir s'il faut utiliser nos services web propriétaires sur TLS. *1*2 Valeur : Désactivé, Activé
	 REMARQUE Si [Désactivé] est sélectionné, le pilote WIA, le pilote TWAIN et le pilote de fax réseau ne sont pas disponibles.
[Réseau disponible]	Définir si cette fonction doit être activée pour chaque réseau de Wi-Fi Direct, Wi-Fi et filaire. Valeur : [Désactiver], [Activer]

[eSCL]

Élément	Description
[Paramètres du protocole]	Définit la réception ou non des documents numérisés en utilisant eSCL. *1 Valeur : Désactivé, Activé
[Réseau disponible]	Définir si cette fonction doit être activée pour chaque réseau de Wi-Fi Direct, Wi-Fi et filaire. Valeur : [Désactiver], [Activer]

[eSCL sur TLS]

Élément	Description
[Paramètres du protocole]	Définir si la réception des documents numérisés doit s'effectuer via eSCL protégé par TLS. Valeur : Désactivé, Activé
[Réseau disponible]	Définir si cette fonction doit être activée pour chaque réseau de Wi-Fi Direct, Wi-Fi et filaire. Valeur : [Désactiver], [Activer]

[VNC (RFB)]

Élément	Description
[Paramètres du protocole]	Définir quand utiliser une utilisation à distance en lançant un outil d'accès VNC autre que le nôtre (par exemple : Real VNC). Le numéro de port par défaut est 9062. *1 Valeur : [Désactivé], [Activé], 1 à 32767 (numéro de port)
[Réseau disponible]	Définir si cette fonction doit être activée pour chaque réseau de Wi-Fi Direct, Wi-Fi et filaire. Valeur : [Désactiver], [Activer]

[VNC (RFB) over TLS]

Élément	Description
[Paramètres du protocole]	<p>Définir quand utiliser une utilisation à distance protégée par TLS en lançant un outil d'accès VNC autre que le nôtre (par exemple : Real VNC). Le numéro de port par défaut est 9063.*1*2</p> <p>Valeur : [Désactivé], [Activé], 1 à 32767 (numéro de port)</p> <hr/> <p> REMARQUE</p> <p>Lorsque le paramètre est réglé sur Activé, le certificat TLS est requis. Le certificat d'usine est le certificat que possède la machine.</p> <hr/>
[Réseau disponible]	<p>Définir si cette fonction doit être activée pour chaque réseau de Wi-Fi Direct, Wi-Fi et filaire.</p> <p>Valeur : [Désactiver], [Activer]</p>

[Enhanced VNC (RFB) over TLS]

Élément	Description
[Paramètres du protocole]	<p>Lancer Embedded Web Server RX et définir pour utiliser une utilisation à distance protégée par TLS. Le numéro de port par défaut est 9061.*1*2</p> <p>Valeur : [Désactivé], [Activé], 1 à 32767 (numéro de port)</p> <hr/> <p> REMARQUE</p> <ul style="list-style-type: none"> • Le paramètre par défaut est [Activé]. • Lorsque le paramètre est réglé sur Activé, le certificat TLS est requis. Le certificat d'usine est le certificat que possède la machine. <p>➔ Embedded Web Server RX User Guide</p> <hr/>
[Réseau disponible]	<p>Définir si cette fonction doit être activée pour chaque réseau de Wi-Fi Direct, Wi-Fi et filaire.</p> <p>Valeur : [Désactiver], [Activer]</p>

*1 Le paramètre sera modifié après le redémarrage du périphérique ou réseau.

*2 Dans les « Paramètres de sécurité », régler [TLS] sur [Activé].

➔ [TLS \(page 505\)](#)

 **IMPORTANT**

Selon le protocole, il peut être nécessaire de relancer le réseau ou d'éteindre/allumer la machine après avoir modifié les paramètres.

Ping

Touche [Menu Système/Compteur] > [Paramètresréseau] > « Paramètres réseau » [Ping]

Élément	Description
[Ping]	<p>Vérifier s'il est possible de communiquer avec la destination en saisissant le nom d'hôte ou l'adresse IP de la destination.</p> <hr/> <p> REMARQUE</p> <p>Cette fonction n'est pas affichée lorsque [Réseau principal (client)] est spécifié dans [Réseau en option].</p> <p>➔ Réseau principal (client) (page 495)</p>
[Dépassement de délai ping]	<p>➔ Dépassement de délai ping (page 417)</p>

Bonjour

Touche [Menu Système/Compteur] > [Paramètresréseau] > « Paramètres réseau » [Bonjour]

Élément	Description
[Paramètres du protocole]	<p>Sélectionner s'il faut utiliser ou non Bonjour.</p> <p>Valeur : Désactivé, Activé</p>
[Réseau disponible]	<p>Définir si cette fonction doit être activée pour chaque réseau de Wi-Fi Direct, Wi-Fi et filaire.</p> <p>Valeur : [Désactiver], [Activer]</p>

Filtre IP (IPv4)

Touche [Menu Système/Compteur] > [Paramètresréseau] > « Paramètres réseau » [Filtre IP (IPv4)]

Élément	Description
[Filtre IP (IPv4)]	<p>Configurer le paramètre du filtre IP Le filtre IP est une fonction permettant de limiter l'accès à la machine par l'adresse IP et le protocole.</p> <p>L'adresse IP ou l'adresse réseau des hôtes autorisés est définie depuis Embedded Web Server RX. Ne pas définir le filtre IP rendra possible l'accès depuis tous les hôtes.</p> <p>Valeur : [Désactivé], [Activé]</p> <p>➔ Embedded Web Server RX User Guide</p>

Filtre IP (IPv6)

Touche [Menu Système/Compteur] > [Paramètresréseau] > « Paramètres réseau » [Filtre IP (IPv6)]

Élément	Description
[Filtre IP (IPv6)]	<p>Configurer le paramètre du filtre IP Le filtre IP est une fonction permettant de limiter l'accès à la machine en définissant l'adresse IP et le protocole.</p> <p>L'adresse IP ou l'adresse réseau des hôtes autorisés est définie depuis Embedded Web Server RX. Ne pas définir le filtre IP rendra possible l'accès depuis tous les hôtes.</p> <p>Valeur : [Désactivé], [Activé]</p> <p>➔ Embedded Web Server RX User Guide</p>

IPSec

Touche [Menu Système/Compteur] > [Paramètresréseau] > « Paramètres réseau » [IPSec]

Élément	Description
[IPSec]	<p>Définissez si vous utilisez le IPSec.</p> <p>Valeur : [Désactivé], [Activé]</p>

Restart the network

Touche [Menu Système/Compteur] > [Paramètresréseau] > « Paramètres réseau » [Redémarrez le réseau.]

Élément	Description
[Redémarrez le réseau.]	Redémarre le réseau.

Réseau en option

Touche [Menu Système/Compteur] > [Paramètresréseau] > « Réseau en option »

Configurer les paramètres pour le kit d'interface réseau en option.

REMARQUE

Ce menu est affiché lorsque le kit d'interface réseau en option ou le Kit d'interface réseau sans fil est installé.

Nom d'hôte

Vérifier le nom d'hôte de la machine. Le nom d'hôte peut être modifié à partir de Embedded Web Server RX.

→ [Modification des informations du périphérique \(page 113\)](#)

Réseau sans fil

Configurer les paramètres pour le kit d'interface réseau sans fil en option.

REMARQUE

Cette fonction s'affichera une fois le kit d'interface réseau sans fil en option (IB-51) installé.



[Statut connexion]

Si le kit d'interface réseau sans fil en option est installé, il est possible de vérifier l'état du réseau sans fil.

[Configuration]

Élément	Description
[Réseau disponible]	Sélectionner les points d'accès auxquels la machine peut être connectée, saisir la clé prépartagée et établir une connexion.
[Bouton-poussoir]	Si le point d'accès prend en charge le bouton-poussoir, les paramètres sans fil peuvent être configurés en utilisant le bouton-poussoir. Ce paramètre exécute le bouton-poussoir et la connexion peut être lancée en appuyant sur le bouton-poussoir du point d'accès.  REMARQUE La méthode du bouton-poussoir ne prend en charge que la WPS.
[Méthode code PIN(produit)]	Démarre la connexion en utilisant le code PIN de la machine. Saisir le code PIN sur le point d'accès. Le code PIN de la machine est généré automatiquement.
[Méthode codePIN(terminal)]	Démarre la connexion en utilisant le code PIN du point d'accès. Saisir le code PIN du point d'accès.
[Install. perso]	Les paramètres détaillés pour le réseau sans fil peuvent être modifiés.

[Install. perso]

Élément	Description
[Nom réseau (SSID)]	<p>Définir le SSID (Service Set Identifier) du réseau sans fil auquel la machine se connecte.</p> <hr/> <p> REMARQUE</p> <p>Jusqu'à 32 caractères peuvent être entrés.</p> <hr/>
[Mode connexion]	<p>Définir le mode de connexion. Valeur : [Ad hoc], [Infrastructure]</p> <hr/> <p> REMARQUE</p> <p>[Ad hoc]</p> <p>Communique directement avec la machine sans passer par un point d'accès. Cette méthode ne peut pas être utilisée pour connecter deux ou plusieurs machines.</p> <p>[Infrastructure]</p> <p>Réalise la communication par l'intermédiaire d'un point d'accès.</p> <hr/>
[Canal]	<p>Effectue la configuration du canal. Utiliser [-][+] ou les touches numériques pour définir la valeur. Valeur : 1 à 11</p>
[Authentification réseau]	<p>Sélectionner un type d'authentification réseau. Pour sélectionner d'autres options, ouvrir la page d'accueil de la machine depuis un ordinateur. Valeur : [Ouvrir], [Partagée], [WPA-PSK]*¹, [WPA2-PSK]*¹ *¹ Ne s'affiche pas lorsque [Ad hoc] est spécifié dans [Mode connexion].</p>
[Cryptage]	<p>Sélectionner la méthode de cryptage. Si un paramètre autre que [Désactivé] a été sélectionné, saisir la clé WEP ou la clé prépartagée. Les valeurs du paramètre varient selon le paramètre d'authentification réseau. Sélectionner [Data Encryption].</p> <ul style="list-style-type: none"> • Si le type d'authentification réseau est [Ouvrir] ou [Partagée] Valeur : [Désactivé], [WEP] • Si le type d'authentification réseau est [WPA-PSK] ou [WPA2-PSK] Valeur : [TKIP]*², [AES], [Auto]*², [Clé prépartagée] *² Ne s'affiche pas lorsque [WPA2-PSK] est spécifié dans [Authentification réseau]. <hr/> <p> REMARQUE</p> <ul style="list-style-type: none"> • Si [WEP] a été sélectionné, saisir la clé WEP. Jusqu'à 26 caractères peuvent être saisis. • Si [TKIP], [AES] ou [Auto] ont été sélectionnés, saisir la clé prépartagée. 8 à 64 caractères peuvent être saisis. <hr/>

[Configuration TCP/IP]

Pour les valeurs du paramètre, se reporter à la section suivante :

➔ [Configuration TCP/IP Configuration TCP/IP \(page 479\)](#)

➔ [Bonjour \(page 489\)](#)

➔ [IPSec \(page 490\)](#)

[Autres]

Pour les valeurs du paramètre, se reporter à la section suivante :

➔ [Netware \(page 493\)](#)

➔ [AppleTalk \(page 493\)](#)

➔ [Filtre d'adresse MAC \(page 494\)](#)

Param. du réseau filaire (réseau en option)

REMARQUE

Cette fonction n'est pas affichée lorsque le kit d'interface réseau en option (IB-50) est installé.

[Configuration TCP/IP]

Pour des valeurs, se reporter à la section suivante :

➔ [Configuration TCP/IP Configuration TCP/IP \(page 479\)](#)

➔ [Bonjour \(page 489\)](#)

➔ [IPSec \(page 490\)](#)

[Autres]

Élément	Description
[Netware]	Utiliser NetWare pour recevoir des documents. ➔ Manuel d'utilisation du kit d'interface réseau Valeur : [Désactivé], [Activé]
[AppleTalk]	Définir si la réception des documents doit s'effectuer via AppleTalk. Le paramètre sera modifié après le redémarrage du périphérique ou réseau de la machine. Valeur : [Désactivé], [Activé]
[Interface LAN]	Sélectionner l'interface LAN. Le paramètre sera modifié après le redémarrage du périphérique ou réseau de la machine. Valeur : [Auto], [10BASE-T Half], [10BASE-T Full], [100BASE-TX Half], [100BASE-TX Full], [1000BASE-T]  REMARQUE Cette fonction n'est pas affichée lorsque le kit d'interface réseau en option est installé.

Élément	Description
[Filtre d'adresse MAC]	Définir s'il faut utiliser ou non le filtre d'adresse MAC. → Manuel d'utilisation du kit d'interface réseau Valeur : [Désactivé], [Activé]

Restarting the Network

Élément	Description
[Redémarrez le réseau.]Redémarrez le réseau.	Redémarre le réseau.



Connectivité

Touche [Menu Système/Compteur] > [Paramètresréseau] > « Connectivité »

[Paramètres Bluetooth]

Élément	Description
[Bluetooth]	Le clavier Bluetooth est utilisé. Valeur : Désactivé, Activé
[Machine]	Sélectionner un clavier.

[Serveur fax]

Élément	Description
[Serveur fax]	Sélectionner s'il faut utiliser le Serveur fax. Valeur : [Désactivé], [Activé]
[Paramètres d'adresse]	Définir le préfixe, le suffixe et le nom de domaine à joindre à la destination.  REMARQUE Pour des informations concernant le serveur fax, contacter l'administrateur du serveur fax.
[Format de fichier]	Définir le type des fichiers par défaut. Valeur : [PDF], [TIFF], [XPS]
[Type de carnet d'adresses]	Définir un carnet d'adresses externe.  REMARQUE <ul style="list-style-type: none"> • Cette fonction est affichée lorsque [Serveur fax] est réglé sur Activé. • Cet affichage n'apparaît pas si le carnet d'adresses externe n'est pas défini. → Embedded Web Server RX User Guide

[Utilisation à distance]

Configure les paramètres pour l'utilisation à distance.

Valeur : Désactivé, Activé

Si Activé et sélectionné, définir la restriction.

Valeur : [Désactivé], [Utiliser mot de passe], [Administrateur uniquement]

Si Désactivé a été sélectionné, les utilisateurs sans privilège administrateur peuvent exécuter une utilisation à distance.

Si [Utiliser mot de passe] a été sélectionné, saisir le mot de passe pour l'utilisation à distance.

Si [Administrateur uniquement] a été sélectionné, seuls les administrateurs peuvent exécuter des utilisations à distance.



REMARQUE

Si vous avez sélectionné [Administrateur uniquement], l'utilisation à distance depuis le logiciel VNC n'est pas possible.

Autres

Touche [Menu Système/Compteur] > [Paramètresréseau] > « Autres »



REMARQUE

Cette fonction est affichée lorsque le kit d'interface réseau (IB-50) ou le Kit d'interface réseau sans fil (IB-37/IB-38/IB-51) en option est installé.

Le Kit d'interface réseau sans fil (IB-37 or IB-38) est une option pour certains modèles. Contacter le revendeur, le représentant commercial ou le technicien pour plus d'informations.

Élément	Description
[Réseau principal (client)]	<p>Sélectionner l'interface réseau à utiliser pour la fonction d'envoi que cette machine utilise comme client, l'authentification réseau et la connexion au carnet d'adresses externe.</p> <p>Valeur : [Wi-Fi], [Réseau filaire], [Réseau en option]</p> <ul style="list-style-type: none"> [Wi-Fi] est affiché lorsque le kit d'interface réseau sans fil en option (IB-37/IB-38) est installé. [Réseau en option] est affiché lorsque le kit d'interface réseau (IB-50) ou le kit d'interface réseau sans fil (IB-51) en option est installé. Les e-mails peuvent être définis et utilisés de manière distincte par « [Réseau filaire] ou [Wi-Fi] », et « [Réseau en option] (IB-50 ou IB-51) ».
[Redémarrer tout le système]	Cette fonction permet de redémarrer le périphérique sans mettre la machine hors tension. Elle permet de résoudre les problèmes d'instabilité. (Comme un redémarrage ordinateur.)

Paramètres de sécurité

Configure les paramètres de sécurité.

Configuration rapide de la sécurité

Touche [Menu Système/Compteur] > [Paramètres de sécurité] > [Configuration rapide de la sécurité]

Élément	Description
[Configuration rapide de la sécurité]	<p>Sélectionner les paramètres de sécurité des niveaux 1 à 3 proches de votre environnement, et modifier (personnaliser) les fonctions, le cas échéant.</p> <p>Valeur</p> <p>[Niveau 1] Le paramètre par défaut.</p> <p>[Niveau 2] La fonction de sécurité du réseau sera modifiée.</p> <p>[Niveau 3] Toutes les fonctions qui protègent la machine sont activées, et les fonctions qui ne protègent pas la machine sont désactivées.</p> <hr/> <p> REMARQUE</p> <ul style="list-style-type: none"> • Cette fonction peut être définie uniquement si vous êtes connecté avec les privilèges d'administrateur. <ul style="list-style-type: none"> ➔ Connexion en tant qu'Administrateur machine ou Administrateur (page 105) • Redémarrer le périphérique ou le réseau après avoir sélectionné un niveau pour que les paramètres prennent effet. <ul style="list-style-type: none"> ➔ Redémarrer tout le système (page 495) ➔ Restarting the Network (page 494) • Si vous modifiez les paramètres de sécurité après avoir sélectionné un niveau, la configuration rapide de sécurité affichera « Perso ». • Pour plus d'informations sur le réglage du niveau de sécurité, se reporter à la section suivante : <ul style="list-style-type: none"> ➔ Liste des fonctions de configuration rapide de la sécurité (page 774)

Configuration rapide de la sécurité

1 Afficher l'écran.

- 1 Touche [Menu Système/Compteur] > [Paramètres de sécurité] > [Configuration rapide de la sécurité]
-



REMARQUE

Si l'écran d'authentification utilisateur s'affiche, se connecter avec un utilisateur qui dispose des privilèges pour configurer ce paramètre. Si l'utilisateur ne connaît pas son mot de passe ou son nom d'utilisateur de connexion, il doit contacter son administrateur.

2 Sélectionner le niveau de sécurité selon l'environnement d'utilisation.

3 Configurer la fonction de sécurité, le cas échéant.



REMARQUE

Se reporter à la section suivante pour les paramètres de chaque niveau de sécurité.

- ➔ [Liste des fonctions de configuration rapide de la sécurité \(page 774\)](#)
-



4 Redémarrer le périphérique ou le réseau.

- ➔ [Redémarrer tout le système \(page 495\)](#)
- ➔ [Restarting the Network \(page 494\)](#)

Config. bloc d'interface

Touche [Menu Système/Compteur] > [Paramètres de sécurité] > « Config. bloc d'interface »



Cette fonction permet de protéger cette machine en bloquant l'interface avec les périphériques externes comme les hôtes USB ou les interfaces en option.

Élément	Description
[Hôte USB]	Cette option verrouille et protège le port USB (hôte USB). Valeur : [Déverrouiller], [Verrouiller]
[Périphérique USB]	Cette option verrouille et protège le connecteur d'interface USB (périphérique USB). Valeur : [Déverrouiller], [Verrouiller]
[Lecteur USB]	Cette option verrouille et protège le logement de mémoire USB. Valeur : [Déverrouiller], [Verrouiller]
	 REMARQUE Cette fonction peut être configurée lorsque l'hôte USB est réglé sur [Déverrouiller].
[Interface optionnelle]	Cette option verrouille et protège les logements d'interface en option. Valeur : [Déverrouiller], [Verrouiller]
	 REMARQUE Cette fonction peut être définie pour chaque interface en option.
[Redémarrer tout le système]	Cette fonction permet de redémarrer la machine sans mettre la machine hors tension.
	 IMPORTANT Redémarrer le périphérique ou mettez la machine hors tension et sous tension pour que la modification soit effective dans « Config. bloc d'interface ».

Paramètres de sécurité du périphérique

Touche [Menu Système/Compteur] > [Paramètres de sécurité] > « Paramètres de sécurité du périphérique »

Élément	Description
[Temps inutilis.]	Définit une période pendant laquelle la machine n'imprime pas les fax reçus. Cet élément est affiché pour les machines compatibles avec le fax. ➔ Manuel d'utilisation du FAX
[Param. état trav./journal travaux]	➔ Param. état trav./journal travaux (page 468)
[Niveau sécurité]	Spécifier le niveau de sécurité. Valeur [Faible] Ce mode est utilisé durant la maintenance. Ne pas l'utiliser en temps normal. [Élevé] Il s'agit du paramètre de sécurité recommandé. Utiliser ce paramètre en temps normal. [Très élevé] En plus du statut [Élevé], désactive la modification des réglages de la machine par des commandes externes. <hr/>  REMARQUE Cette fonction ne peut être définie que lors de la connexion avec l'autorité de l'administrateur du périphérique. ➔ Ajout d'un utilisateur (Liste d'utilisateurs locaux) (page 519)
[Impression à distance]	➔ Impression à distance (page 464)

Élément	Description
[Param disque RAM]	<p>Créer un disque RAM et définir sa capacité.</p> <p>Il est possible d'imprimer des données d'impression à partir de la boîte de travaux en créant un disque RAM.</p> <p>[Dim RAM Disk] Valeur : Désactivé, Activé</p> <hr/> <p> REMARQUE</p> <ul style="list-style-type: none"> • Définir la taille si Activé est sélectionné. La plage du paramètre varie en fonction de la taille de la mémoire embarquée et de l'utilisation de la mémoire en option. • Cette fonction n'apparaît pas si le SSD en option est installé. <hr/> <p> IMPORTANT</p> <p>Après la modification des paramètres, redémarrer le système ou mettre la machine hors tension, puis à nouveau sous tension.</p>
[Vérification du logiciel]	<p>Vérifier le logiciel sur la machine.</p> <p>Sélectionner [Démarrer] pour exécuter la vérification.</p> <p>Si des anomalies sont constatées lors de la vérification du logiciel, contacter le service d'assistance.</p>
[Auth. admin. sur mise à jour du micrologiciel]	<p>Nécessite l'approbation de l'administrateur lors de la mise à jour du micrologiciel.</p> <p>Valeur : [Désactivé], [Activé]</p>
[Liste blanche]	<p>Si un programme non autorisé ou un programme altéré est installé, les données stockées ou les contenus de la communication dans ce programme peuvent être volées. Une fois cette fonction activée, l'exécution du logiciel non autorisé ou l'altération du logiciel peut être empêchée, et il est possible de conserver la fiabilité du système.</p> <p>Valeur : [Désactivé], [Activé]</p> <hr/> <p> REMARQUE</p> <ul style="list-style-type: none"> • Après le réglage sur [Activé], il faut éteindre la machine et la redémarrer. • L'activation de cette fonction ralentit le démarrage de la machine. • Si un programme malveillant est détecté, un rapport d'événement peut être utilisé pour comprendre son contenu. Le rapport d'événement peut être activé par le Embedded Web Server RX > « Paramètres de gestion : Notification/Rapport » > [Adresse e-mail du destinataire 1] à [Adresse e-mail du destinataire 3] et [Notifier la détection d'un programme malveillant] est défini sur [Activé].
[Auth. admin pour importation/exportation de données]	<p>Nécessite l'approbation de l'administrateur lors de l'importation/l'exportation des données.</p> <p>Valeur : [Désactivé], [Activé]</p>

[Sécurité des données]

Touche [Menu Système/Compteur] > [Paramètres de sécurité] > « Paramètres de sécurité du périphérique » [Sécurité des données]



Configurer les paramètres concernant les données stockées sur le SSD ou dans la mémoire.

[Initialisation SSD]

Modifier les paramètres de la fonction de sécurité.

REMARQUE

- Cette fonction s'affiche lorsque le SSD en option est installé et que le Security Kit en option est activé.
- Pour modifier les paramètres de la fonction de sécurité, il faut saisir un mot de passe de sécurité. La valeur d'usine par défaut est 000000.

Élément	Description
[Mot de passe de sécurité]	<p>Personnaliser le mot de passe de sécurité par défaut pour que seul l'administrateur puisse procéder au cryptage/à l'écrasement des données.</p> <p>Saisir un nouveau mot de passe de sécurité comprenant entre 6 et 16 caractères alphanumériques et symboles.</p> <p>Saisir de nouveau le mot de passe pour le confirmer.</p> <hr/> <p> IMPORTANT</p> <p>Lors du choix du mot de passe de sécurité, éviter les combinaisons faciles (par ex., 11111111 ou 12345678).</p> <hr/>
[Initialisation système]	<p>Il est possible d'effacer complètement le contenu du SSD. Cette action est à effectuer lorsque la machine n'est plus utilisée.</p> <hr/> <p> IMPORTANT</p> <p>Si la machine est mise hors tension durant l'initialisation, le SSD peut être endommagé et l'initialisation risque d'être interrompue.</p> <hr/> <p> REMARQUE</p> <p>Si la machine est mise accidentellement hors tension durant l'initialisation, la remettre sous tension. L'initialisation redémarre automatiquement.</p> <hr/>

[Nettoyage des données]

Cette fonction rétablit les valeurs d'usine par défaut des informations suivantes stockées dans la machine.

- Carnet d'adresses
- Données préférées
- Paramètres du système

- Données d'envoi/de transfert/de réception de fax
- Journal de fax sortant et entrant
- Nom de poste du fax local
- Numéro de poste du fax local
- Données de la boîte personnalisée
- Applications en option

**REMARQUE**

- Imprimer le « Rapport nettoyage données » et vérifier que les données de sécurité ont été définitivement effacées.
 ➔ [Rapport nettoyage données \(page 438\)](#)
- Il n'est pas possible d'annuler un processus en cours.
- Déconnecter tous les câbles modulaires ou réseau avant d'effectuer cette opération.
- Avant d'exécuter cette fonction, régler [Config. bloc d'interface] sur [Déverrouiller].
 ➔ [Config. bloc d'interface \(page 498\)](#)
- Ne pas mettre la machine hors tension durant le nettoyage des données. En cas de coupure de courant durant le processus d'effacement, l'effacement sera exécuté automatiquement lors du rétablissement du courant. Toutefois, l'effacement complet ne pourra pas être garanti.

Élément	Paramètres
[Exécuter immédiatement]	Exécuter le nettoyage des données de sécurité.
[Réserver un horaire de nettoyage]	Les informations d'adresse et les données d'image seront totalement effacées de la machine au moment défini. Valeur : [Activé], [Désactivé] Si [Activé] a été sélectionné, définir la date et l'heure de l'effacement complet. Valeur : Année (2000 à 2035), mois (1 à 12), jour (1 à 31) et heure (0 à 23).
[Utilisation de la machine après le nettoyage]	Après le nettoyage des données, l'utilisation de cette machine sera restreinte. Si [Interdire] a été sélectionné, le fonctionnement de la machine est désactivé. Valeur : [Autoriser], [Interdire]
[Rapport nettoyage données]	Imprime le rapport de nettoyage des données.

Éléments à supprimer

Classification	Données à supprimer
Périphérique/Travail	<ul style="list-style-type: none"> • Les paramètres du travail définis par l'utilisateur • Paramètres réseau • Données d'image enregistrées dans la boîte de document • Données enregistrées dans la touche unique • Historique des travaux • Informations concernant l'utilisateur (liste des utilisateurs, carnet d'adresses, boîte de document enregistrée par l'utilisateur) • Informations de compte de la comptabilité des travaux • Certificat de réseau • Écran initial sur la machine modifié par le service d'assistance
Fax (uniquement pour les modèles compatibles avec le fax)	<ul style="list-style-type: none"> • Paramètres du fax configurés par les utilisateurs • Paramètres de restriction de la communication • Paramètres de la clé de cryptage • Historiques de transmission • Travail planifié • Paramètres de transfert/réception conditionnels
Application/Programme	<ul style="list-style-type: none"> • Application/Favori ajouté par un utilisateur ou le service d'assistance • Test

[Installation du dictionnaire OCR]

Touche [Menu Système/Compteur] > « Paramètres de sécurité » > [Paramètres de sécurité du périphérique] « Installation du dictionnaire OCR »

Installer le Dictionnaire OCR.



REMARQUE

- Pour des informations concernant les données du dictionnaire, contacter le revendeur ou le service d'assistance.
- Il est nécessaire d'installer un SSD ou une carte mémoire SD/SDHC afin d'installer le Dictionnaire OCR.
- Si un SSD et une carte mémoire SD/SDHC sont installés, le Dictionnaire OCR sera installé sur le SSD.
- Si une carte mémoire SD/SDHC est utilisée, une carte mémoire SD/SDHC 32 Go est recommandée.

Sécurité d'authentification

Touche [Menu Système/Compteur] > [Paramètres de sécurité] > « Sécurité d'authentification »

Configurer les paramètres de sécurité pour l'authentification utilisateur.

→ [Sécurité d'authentification \(page 517\)](#)

Paramètres utilisateur inconnu

Touche [Menu Système/Compteur] > [Paramètres de sécurité] > « Paramètres utilisateur inconnu »

Cette fonction spécifie le comportement pour le traitement des travaux envoyés avec des noms d'utilisateur ou ID utilisateur inconnus ou non envoyés.



REMARQUE

Cette fonction est affichée lorsque l'administration des connexions d'utilisateurs ou la comptabilité des travaux est activée.

→ [Paramètres utilisateur inconnu \(page 570\)](#)

Réseau

Touche [Menu Système/Compteur] > [Paramètres de sécurité] > « Réseau »

Élément	Description
[TLS]	Définir s'il faut utiliser TLS pour la communication. Valeur : [Désactivé], [Activé]
[Accès réseau]	Définir s'il faut utiliser SNMP ou IPSec pour la communication. ➔ SNMPv1/v2c (page 486) ➔ SNMPv3 (page 486) ➔ IPSec (page 490)

Compta trav./Authentif.

Touche [Menu Système/Compteur] > [Compta trav./Authentif.]

Configure les paramètres concernant la gestion de la machine.

➔ [Vue d'ensemble de l'administration des connexions d'utilisateurs \(page 514\)](#)

➔ [Aperçu de la comptabilité des travaux \(page 547\)](#)

➔ [Paramètres utilisateur inconnu \(page 570\)](#)

Aj./Suppr.Application

Touche [Menu Système/Compteur] > [Aj./Suppr.Application]

Configurer les paramètres de l'application.

➔ [Utilisation d'applications \(page 225\)](#)

➔ [Aperçu des applications \(page 748\)](#)

Réglage/Maintenance

Régler la qualité d'impression et effectuer la maintenance de la machine.

Ajustement image

Touche [Menu Système/Compteur] > [Réglage/Maintenance] > « Ajustement image »

[Réglage de la densité]

Assombrir ou éclaircir la densité générale.

Élément	Description
[Copier]	Régler la densité des copies. Le réglage peut être effectué sur 7 niveaux. Valeur : -3 (+ clair), -2, -1, 0 (normal), +1, +2, +3 (+ foncé)
[Envoi/Boîte]	Régler la densité de numérisation lors de l'envoi ou du stockage des données dans la boîte de document. Le réglage peut être effectué sur 7 niveaux. Valeur : -3 (+ clair), -2, -1, 0 (normal), +1, +2, +3 (+ foncé)
[FAX]	Cet élément est affiché pour les machines compatibles avec le fax. ➔ Manuel d'utilisation du FAX

[Par. clarif. texte (suppr. bruit)]

Régler la lisibilité des caractères.

Élément	Description
[Niveau de clarification du texte]	Valeur : [1 (Bas)], [2 (Normal)], [3 (Haute)]
[Niveau de suppression de bruit]	Valeur Désactivé Activé : [1 (Bas)], [2 (Normal)], [3 (Haute)]

[Rég. densité arrière-plan]

Assombrir ou éclaircir l'arrière-plan général.

Élément	Description
[Copier(Auto)]	Assombrir ou éclaircit le réglage de densité générale de l'arrière-plan pendant la copie. Le réglage peut être effectué sur 7 niveaux. Valeur : -3 (+ clair), -2, -1, 0 (normal), +1, +2, +3 (+ foncé)
[Envoi/boîte (auto)]	Assombrir ou éclaircit le réglage de densité générale de l'arrière-plan lors de l'envoi d'images ou leur stockage dans la boîte de document. Le réglage peut être effectué sur 7 niveaux. Valeur : -3 (+ clair), -2, -1, 0 (normal), +1, +2, +3 (+ foncé)

[Réglage de la netteté]

Ajuste la netteté des contours de l'image.

Élément	Description
[Copier]	Rendre les contours de l'image plus nets ou plus flous durant la copie. Le réglage peut être effectué sur 7 niveaux. Valeur : -3 (Estomper), -2, -1, 0, +1, +2, +3 (Netteté)
[Envoi/Boîte]	Rendre les contours de l'image plus nets ou plus flous durant l'envoi ou le stockage dans la boîte de document. Le réglage peut être effectué sur 7 niveaux. Valeur : -3 (Estomper), -2, -1, 0, +1, +2, +3 (Netteté)

[Contraste]

Augmenter ou diminuer le contraste général.

Élément	Description
[Copier]	Augmente ou diminue le contraste général des copies. Valeur : -3 (Plus faible), -2, -1, 0 (normal), +1, +2, +3 (Plus élevé)
[Envoi/Boîte]	Augmente ou diminue le contraste général lorsque les documents sont envoyés ou enregistrés dans une boîte de document. Valeur : -3 (Plus faible), -2, -1, 0 (normal), +1, +2, +3 (Plus élevé)

[Niveau d'économie du toner (EcoPrint)]

Élément	Description
[Copier]	Sélectionner le niveau d'économie du toner (EcoPrint). Valeur : 1 à 5 Augmenter le niveau réduit la consommation du toner, mais diminue la qualité de l'image.
[Imprimante]	Sélectionner le niveau d'économie du toner (EcoPrint). Valeur : 1 à 5 Augmenter le niveau réduit la consommation du toner, mais diminue la qualité de l'image.

[Correction couleur auto]

Cette fonction permet de régler le niveau de détection appliqué par la machine afin de déterminer si l'original est un document couleur ou noir et blanc en mode Sélection couleur auto. Une valeur faible entraîne un plus grand nombre de détections d'originaux couleur et une valeur élevée augmente le nombre de détections d'originaux noir et blanc.

Valeur : 1 (couleur), 2,3,4,5 (noir et blanc)

[Correction lignes noires]

Corriger les lignes fines (traces dues à la contamination), susceptibles d'apparaître sur l'image, lorsque le chargeur de documents est utilisé.

Valeur : [Désactivé], [Activé]

[Synchronisation de la couleur - Auto]

Lors de la première installation de la machine ou de son déplacement dans un nouvel emplacement, un décalage des couleurs peut se produire. Utiliser cette fonction pour corriger la position des couleurs cyan, magenta et jaune afin de résoudre le décalage des couleurs.

➔ [Procédure de synchronisation des couleurs \(page 723\)](#)

[Synchronisation de la couleur - Normal]

Lors de la première installation de la machine ou de son déplacement dans un nouvel emplacement, un décalage des couleurs peut se produire. Utiliser cette fonction pour corriger la position des couleurs cyan, magenta et jaune afin de résoudre le décalage des couleurs.

➔ [Procédure de synchronisation des couleurs \(page 723\)](#)

[Ajustement image]

Il est possible de sélectionner la fonction dont vous avez besoin parmi le rafraîchissement du tambour, le rafraîchissement du développeur, le nettoyage du laser et l'étalonnage, et l'exécuter en continu.

Rafr. tambours

Supprimer le flou de l'image et les points blancs sur l'impression. Cela prend environ 1 minute et 20 secondes. La durée requise peut varier en fonction de l'environnement d'utilisation.

Rafrâich. développeur

Régler toute image imprimée trop claire ou incomplète, même s'il y a suffisamment de toner.

Nettoyage du laser

Supprimer les lignes blanches verticales des impressions.

Étalonnage

Étalonner le périphérique pour assurer la superposition correcte du toner et la cohérence avec le ton d'origine.

➔ [Effectuer l'ajustement de l'image \(page 727\)](#)



REMARQUE

- Le rafraîchissement du tambour ne peut pas être effectué en cours d'impression. Exécuter le rafraîchissement du tambour une fois l'impression terminée.
- Le temps d'attente peut être plus long lors du réapprovisionnement en toner pendant le rafraîchissement du développeur.
- Lorsque la superposition correcte du toner n'est pas garantie même après l'étalonnage, se reporter à la section suivante :

➔ [Procédure de synchronisation des couleurs \(page 723\)](#)

Autres

Touche [Menu Système/Compteur] > [Réglage/Maintenance] > « Autres »

[Mémoire option]

Lorsque la mémoire en option est installée, sélectionner le modèle de distribution de la mémoire selon l'application.

Valeur : [Priorité imprim.], [Standard], [Priorité copie]

IMPORTANT

Après la modification des paramètres, redémarrer le système ou mettre la machine hors tension, puis à nouveau sous tension.

[Réglage de la altitude]

Régler la hauteur.

Valeur : [Normal], [1001 - 2000m], [2001 - 3000m], [3001 - 3500m]

[MC]

Définir MC.

Valeur : 1 à 7

[GS]

Définir GS.

Valeur : 1 à 7

[Diagnostics]

Élément	Description
[Diagnostic de mémoire]	Exécuter cela lors du diagnostic de la mémoire de la machine.

[Page de test]

Imprimer la page de test pour identifier la cause des défauts de l'image.

[Redémarrage/Initialisation]

Élément	Description
[Redémarrez le réseau.]	➔ Restart the network (page 490)
[Redémarrez le réseau (réseau en option)]	➔ Restart the network (page 490)
[Redémarrer tout le système]	➔ Redémarrer tout le système (page 495)
[Formater SSD.]	Formater le SSD.

Élément	Description
[Formater carteSD]	Formater la carte SD. Pour utiliser une carte SD, il est d'abord nécessaire de formater la carte SD sur cette machine. Une fois le formatage effectué, les données peuvent être écrites sur la carte SD.

[Param. service]

Effectuer la maintenance et l'inspection de la machine. Ce menu est d'abord utilisé par le personnel de service pour des travaux de maintenance.

9 Authentification de l'utilisateur et comptabilité (Connexion utilisateur, Compta.des travaux)

Vue d'ensemble de l'administration des connexions d'utilisateurs

Cette fonction permet de définir le mode d'administration des accès utilisateurs sur cette machine. Entrer un ID d'utilisateur et un mot de passe d'authentification utilisateur, pour la connexion.

- 1 Activer l'administration des connexions d'utilisateurs
 - ➔ [Activer l'administration des connexions d'utilisateurs \(page 516\)](#)
- 2 Définir l'utilisateur
 - ➔ [Paramétrage de l'administration des connexions d'utilisateurs \(page 517\)](#)
- 3 Saisir le nom d'utilisateur et le mot de passe de connexion et exécuter le travail
 - ➔ [Connexion \(page 73\)](#)

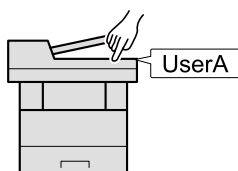

Gestion du nombre de travaux à partir de l'ordinateur

En plus des paramètres ci-dessus, les paramètres suivants sont nécessaires pour gérer le nombre de travaux à partir de l'ordinateur.

Pour gérer les utilisateurs de l'impression à partir des ordinateurs

Les réglages du pilote d'imprimante sont nécessaires pour gérer les utilisateurs qui impriment sur la machine à partir des ordinateurs.

- ➔ [Gestion des utilisateurs qui impriment sur cette machine à partir d'un ordinateur \(page 524\)](#)

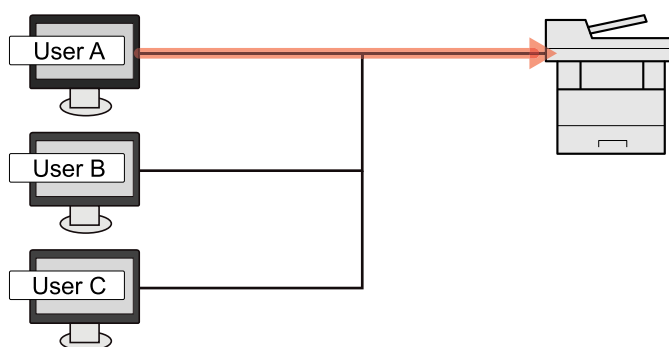

Gestion des utilisateurs qui utilisent TWAIN pour la numérisation

Les réglages du pilote TWAIN sur l'ordinateur sont nécessaires pour gérer les utilisateurs qui utilisent TWAIN pour la numérisation.

- ➔ [Gestion des utilisateurs de la numérisation à l'aide de TWAIN \(page 525\)](#)

Gestion des utilisateurs qui utilisent WIA pour la numérisation

Les réglages du pilote WIA sur l'ordinateur sont nécessaires pour gérer les utilisateurs qui utilisent WIA pour la numérisation.

➔ [Gestion des utilisateurs de la numérisation à l'aide de WIA \(page 526\)](#)

Gestion des utilisateurs qui envoient des fax à partir d'un ordinateur

Les réglages du pilote de fax sur l'ordinateur sont nécessaires pour gérer les utilisateurs qui envoient des fax à partir d'un ordinateur.

➔ [Gestion des utilisateurs qui envoient des fax à partir d'un ordinateur \(page 528\)](#)

La fonction fax ne peut être utilisée que sur les produits équipés de fonction fax.

Activer l'administration des connexions d'utilisateurs

Cette fonction permet d'activer l'administration des connexions d'utilisateurs.

Sélectionner l'une des méthodes d'authentification suivantes :

Élément	Description
[Authentification locale]	Authentification utilisateur en fonction des propriétés de l'utilisateur dans la liste locale stockée sur la machine.
[Authentification réseau]	Authentification utilisateur en fonction du serveur d'authentification. Utilise les propriétés de l'utilisateur stockées sur le serveur d'authentification pour accéder à la page d'authentification réseau.

1 Afficher l'écran.

- 1 Touche [Menu Système/Compteur] > [Compta trav./Authentif.]



REMARQUE

Si l'écran d'authentification utilisateur s'affiche, se connecter avec un utilisateur qui dispose des privilèges pour configurer ce paramètre. Si l'utilisateur ne connaît pas son mot de passe ou son nom d'utilisateur de connexion, il doit contacter son administrateur.

- 2 Sélectionner [Connexion utilisateur] depuis « Param connexion utilis. ».

2 Configurer les paramètres.

- Sélectionner [Authentification locale] ou [Authentification réseau].
- Pour désactiver l'administration des connexions d'utilisateurs, sélectionner [Désactivé].
- Si [Authentification locale] est sélectionné, activer [Autorisation locale].
→ [Autorisation locale \(page 530\)](#)
- Si [Authentification réseau] est sélectionné, activer « Paramètres du serveur ».
→ [Paramètres du serveur \(page 531\)](#)



REMARQUE

Si le paramétrage de la machine ne permet pas la connexion, se connecter en tant qu'administrateur enregistré dans la liste des utilisateurs locaux et corriger les paramètres.

Paramétrage de l'administration des connexions d'utilisateurs

Cette option permet d'enregistrer, modifier et supprimer des utilisateurs et de configurer les paramètres pour l'administration des connexions d'utilisateurs.

Sécurité d'authentification

Si l'authentification utilisateur est activée, configurer les paramètres d'authentification de l'utilisateur.

Paramètre de verrouillage du compte utilisateur

Il est possible d'interdire l'utilisation d'un compte utilisateur si un mot de passe incorrect est saisi à plusieurs reprises pour se connecter à ce compte.

1 Afficher l'écran.

- 1 Touche [Menu Système/Compteur] > [Compta trav./Authentif.] > « Sécurité d'authentification » [Paramètres de verrouillage du compte utilisateur]



REMARQUE

Si l'écran d'authentification utilisateur s'affiche, se connecter avec un utilisateur qui dispose des privilèges pour configurer ce paramètre. Si l'utilisateur ne connaît pas son mot de passe ou son nom d'utilisateur de connexion, il doit contacter son administrateur.

2 Configurer les paramètres.

Les paramètres suivants sont disponibles :

Verrou

Sélectionner s'il faut activer ou non la politique de verrouillage de compte.

Valeur : Désactivé, Activé

[Politique de verrou]

Spécifier les conditions et l'étendue du verrouillage du compte.

Valeur

Nombre de tentative avant verrouillage : Spécifier le nombre de tentatives de connexion admises avant le verrouillage du compte. (1 à 10 fois)

Durée verrouillage : Spécifier la durée de verrouillage du compte avant le déverrouillage. (1 à 60 minutes)

Cible verrouillage : Spécifier l'étendue du verrouillage du compte. Il est possible de sélectionner [Connexion à distance uniquement] ou [Tout]. Connexion à distance uniquement verrouille toutes les opérations en dehors du panneau de commande.

[Liste utilis. Verrouillés]

Affiche une liste des utilisateurs verrouillés. Il est possible de déverrouiller un utilisateur en le sélectionnant dans la liste, puis en sélectionnant [Déverr.]

 **REMARQUE**

Cette fonction s'affiche lorsque la politique de verrouillage de compte est activée.

Paramètres de politique de mot de passe

Vous pouvez interdire la définition et l'utilisation des mots de passe non conformes à la politique de mot de passe. La définition de la politique de mot de passe rend plus difficile le piratage du mot de passe.

1 Afficher l'écran.

- 1 Touche [Menu Système/Compteur] > [Compta trav./Authentif.] > « Sécurité d'authentification » [Param. de politique de mdp]

 **REMARQUE**

Si l'écran d'authentification utilisateur s'affiche, se connecter avec un utilisateur qui dispose des privilèges pour configurer ce paramètre. Si l'utilisateur ne connaît pas son mot de passe ou son nom d'utilisateur de connexion, il doit contacter son administrateur.

2 Configurer les paramètres.

Les éléments configurables sont comme suit :

[Politique de mot de passe]

Sélectionner s'il faut activer ou non la politique de mot de passe.

Valeur : Désactivé, Activé

[Longueur min. de mdp]

Définir la longueur minimum de mot de passe en caractères.

Valeur : Désactivé, Activé (1 à 64 caractères)

[Complexité du mot de passe]

Définir la complexité du mot de passe.

Valeur

[2 caractères identiques consécutifs max.] : Désactivé, Activé

[Au moins une lettre majuscule (A-Z)] : Désactivé, Activé

[Au moins une lettre minuscule (a-z)] : Désactivé, Activé

[Au moins un chiffre (0 - 9)] : Désactivé, Activé

[Au moins un symbole] : Désactivé, Activé

[Âge maximum du mot de passe]

Définir l'âge maximum du mot de passe.

Valeur : Désactivé, Activé (1 à 180 jours)

[Liste utilis. violant politique]

Liste des utilisateurs qui ne respectent pas les exigences de politique de mot de passe.

Ajout d'un utilisateur (Liste d'utilisateurs locaux)

Il est possible d'ajouter 1 000 utilisateurs (y compris l'ID utilisateur par défaut).

1 Afficher l'écran.

- 1 Touche [Menu Système/Compteur] > [Compta trav./Authentif.]



REMARQUE

Si l'écran d'authentification utilisateur s'affiche, se connecter avec un utilisateur qui dispose des privilèges pour configurer ce paramètre. Si l'utilisateur ne connaît pas son mot de passe ou son nom d'utilisateur de connexion, il doit contacter son administrateur.

- 2 Sélectionner [Ajouter/Modifier utilisateur local] depuis « Param connexion utilis. ».

2 Entrer les informations de l'utilisateur.

[Ajouter] > Ajouter des informations sur chaque élément

Nom d'utilisateur*¹

Saisir le nom figurant dans la liste des utilisateurs (32 caractères maximum).

Nom connex. ut.*¹

Entrer l'ID utilisateur de connexion (64 caractères maximum). Il n'est pas possible d'enregistrer le même ID utilisateur.

Mot de passe de connexion*¹

Saisir le mot de passe pour la connexion (64 caractères maximum).

[Paramètres de niveau d'accès]*¹

Configurer le droit utilisateur.

Niveau d'accès

Sélectionner [Administrateur] ou [Utilisateur] pour les droits d'accès des utilisateur.

Permissions d'administration système

Si le niveau des droits utilisateur défini dans Niveau d'accès est [Utilisateur], sélectionner les éléments pour lesquels l'utilisateur a défini les droits pour ce qui suit :

- Paramètres original/papier
- Carnet d'adr
- Informations utilisateur/compte travaux
- Paramètres réseau de base
- Paramètres de base de la machine
- Paramètres avancés du périphérique/réseau

[Nom du compte]

Ajouter un compte auquel appartient l'utilisateur. L'utilisateur ayant enregistré son nom de compte peut se connecter sans entrer d'ID de compte.

➔ [Aperçu de la comptabilité des travaux \(page 547\)](#)

 **REMARQUE**

- Rechercher par ID de compte ou pas nom du compte. Sélectionner [Recherche(ID)] ou [Search(Kana)] pour basculer entre [Recherche(ID)] et [Search(Kana)].
 - Sélectionner [Nom du compte] ou [ID de compte] pour trier la liste des comptes.
-

Adresse E-mail

L'utilisateur peut enregistrer son adresse E-mail. Enregistrez si vous souhaitez utiliser l'envoi par e-mail. L'adresse enregistrée sera automatiquement sélectionnée lors d'opérations ultérieures nécessitant une fonction de messagerie.

[Infos carte ID]

Enregistrer les informations de carte ID. Placer la carte ID sur le lecteur de carte ID.

 **REMARQUE**

Cette fonction est affichée lorsque ID Card Authentication Kit est activé.

➔ [Card Authentication Kit\(B\) AC <IC card authentication kit \(Activate\)> \(page 746\)](#)

Autorisation locale *2

Définir l'autorité d'usage pour chaque utilisateur.

Restriction impr.

Sélectionner si l'utilisation de la fonction d'impression de l'imprimante est interdite ou non. Les fonctions d'impression applicables sont les suivantes :

- Impr. depuis boîte
- Impression depuis le lecteur USB
- Imprimer rapport
- Impression à partir de l'ordinateur

Restr impr. (Couleur)

Sélectionner si l'utilisation de la fonction d'impression (couleur) de l'imprimante est interdite ou non. Les fonctions d'impression applicables sont les suivantes :

- Impr. depuis boîte
- Impression depuis le lecteur USB
- Imprimer rapport
- Impression à partir de l'ordinateur

Restr copie

Sélectionner si l'utilisation de la fonction d'impression de copie est interdite ou non.

Restr cop (couleur)

Sélectionner si l'utilisation de la fonction d'impression de copie (couleur) est interdite ou non.

Restriction copie (couleur)

Sélectionner si l'utilisation de la fonction d'impression de copie (couleur) est interdite ou non.

Restriction R/V

Sélectionner si uniquement l'impression recto verso est autorisée.

Restriction combiner

Spécifier si uniquement Combiner est autorisé.

Restriction EcoPrint

Spécifier si uniquement EcoPrint est autorisé.

Limite d'envoi

Sélectionner si l'utilisation de la fonction d'envoi est interdite ou non.

Restriction trans. FAX

Sélectionner si l'utilisation de la fonction d'envoi de fax est interdite ou non.

Cet élément est affiché pour les machines compatibles avec le fax.

Restriction stockage dans boîte

Sélectionner si rejeter ou non l'utilisation du stockage dans les boîtes de document.

Affiché lorsque le SSD en option est installé.

Lim. stock. dans USB

Définir si rejeter ou non l'utilisation du stockage dans le lecteur USB.

[Mon panneau]

Vous pouvez enregistrer les paramètres pour la sélection de la langue, l'écran initial et les raccourcis pour chaque utilisateur. Les paramètres enregistrés ici peuvent être appliqués simplement en se connectant.

1* S'assurer de saisir les éléments.

*2 S'affiche lorsque l'autorisation locale est activée.

➔ [Autorisation locale \(page 530\)](#)



REMARQUE

- Pour plus d'informations sur la saisie des caractères, se reporter à la section suivante :
➔ [Méthode de saisie de caractères \(page 750\)](#)
 - Si [Envoyer] ou [FAX] est sélectionné dans l'Écran par défaut pour Mon panneau, sélectionner [Destination], [Carnet d'adresses machine], ou [Carnet d'adresses externe] lorsque l'écran apparaît.
-

3 Sélectionner [Enregistrer].

Un nouvel utilisateur est ajouté à la liste utilisateur local.

 **REMARQUE**

Si la connexion simple est activée, un écran de confirmation apparaît lorsque le nouvel enregistrement est terminé, vous demandant si vous comptez configurer les paramètres de connexion simple. Pour configurer les paramètres de connexion simple, sélectionner [Oui]. Si vous sélectionnez [Non], vous reviendrez à l'écran de liste utilisateurs.

Pour la procédure de configuration des paramètres de connexion simple, se reporter à la section suivante :

→ [Paramètres de connexion simple \(page 541\)](#)

Modification des propriétés utilisateur

Les types de propriétés modifiables peuvent varier en fonction des droits d'accès de l'utilisateur.

1 Afficher l'écran.

- 1 Touche [Menu Système/Compteur] > [Compta trav./Authentif.]

 **REMARQUE**

Si l'écran d'authentification utilisateur s'affiche, se connecter avec un utilisateur qui dispose des privilèges pour configurer ce paramètre. Si l'utilisateur ne connaît pas son mot de passe ou son nom d'utilisateur de connexion, il doit contacter son administrateur.

- 2 Sélectionner [Ajouter/Modifier utilisateur local] depuis « Param connexion utilis. ».

2 Modifier les propriétés utilisateur.

- 1 Sélectionner  (icône d'information) en regard de l'utilisateur dont vous souhaitez modifier les propriétés.

 **REMARQUE**

- Sélectionner [Nom d'utilisateur] ou [Nom de connexion de l'ut.] pour trier la liste des utilisateurs.
- Rechercher par nom ou nom d'utilisateur de connexion. Sélectionner [Rech.(Conn.)] ou [Rech.(Nom)] pour basculer entre [Rech.(Conn.)] et [Rech.(Nom)].

- 2 Vérifier les paramètres et modifier ou ajouter des informations le cas échéant.

- Nom d'utilisateur
- Nom connex. ut.*1
- [Nom de domaine]*3
- Mot de passe de connexion
- [Paramètres de niveau d'accès]*1
- [Nom du compte]*1
- Adresse E-mail
- [Infos carte ID]*1
- Autorisation locale*1*2

- [Mon panneau]

*1 La modification est possible uniquement en cas de connexion avec des droits d'administrateur machine.

*2 S'affiche lorsque l'autorisation locale est activée.

➔ [Autorisation locale \(page 530\)](#)

Pour plus d'informations sur chaque élément, se référer à l'étape 3 de « Ajout d'un utilisateur (Liste d'utilisateurs locaux) » pour modifier les propriétés de l'utilisateur.

➔ [Ajout d'un utilisateur \(Liste d'utilisateurs locaux\) \(page 519\)](#)

*3 Si l'utilisateur est un utilisateur réseau avec droits d'utilisateur local, le nom de domaine est affiché.

➔ [Configuration des droits de l'utilisateur réseau \(page 532\)](#)

3 Sélectionner [Enregistrer].

Les informations utilisateur sont modifiées.

Suppression d'un utilisateur

1 Afficher l'écran.

- 1 Touche [Menu Système/Compteur] > [Compta trav./Authentif.]



REMARQUE

Si l'écran d'authentification utilisateur s'affiche, se connecter avec un utilisateur qui dispose des privilèges pour configurer ce paramètre. Si l'utilisateur ne connaît pas son mot de passe ou son nom d'utilisateur de connexion, il doit contacter son administrateur.

- 2 Sélectionner [Ajouter/Modifier utilisateur local] depuis « Param connexion utilis. ».

2 Suppression d'un utilisateur.

- 1 Sélectionner un utilisateur à supprimer.

- 2 [Supprimer] > [Supprimer]

L'utilisateur sélectionné est supprimé.



REMARQUE

Il n'est pas possible de supprimer un utilisateur par défaut possédant des droits d'administrateur de la machine.

➔ [Synthèse des privilèges administrateur \(page 105\)](#)

Gestion des utilisateurs qui impriment sur cette machine à partir d'un ordinateur

Pour gérer les utilisateurs qui impriment sur cette machine à partir d'un ordinateur, les réglages suivants sont nécessaires dans le pilote d'imprimante. Les instructions se basent sur les éléments de l'interface tels qu'ils apparaissent dans Windows 10.

1 Afficher l'écran.

- 1 Cliquer sur le bouton [Démarrer] de Windows → [Système Windows] → [Panneau de configuration] → [Afficher les périphériques et imprimantes].



REMARQUE

- Pour Windows 11, sélectionner le bouton [Démarrer] → [All apps] → [Windows Tools] → [Panneau de configuration] → [Afficher les périphériques et imprimantes].
- Pour Windows 8.1, sélectionner [Paramètres] dans la barre d'icônes du Bureau → [Panneau de configuration] → [Afficher les périphériques et imprimantes].

- 2 Effectuer un clic droit sur l'icône du pilote d'imprimante de la machine, puis cliquer sur le menu [Propriétés de l'imprimante] du pilote d'imprimante.
- 3 Cliquer sur [Administrateur] dans l'onglet [Device Settings].

2 Configurer les paramètres.

- 1 Sélectionner [Connexion utilisateur] dans l'onglet [Connexion utilisateur].

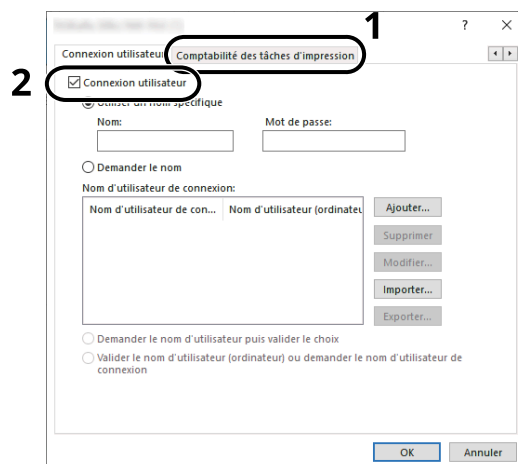

2 Définir l'administration des connexions d'utilisateurs.

[Utiliser un identifiant de compte spécifique]

Cette option peut être utilisée pour spécifier un nom d'utilisateur et un mot de passe à utiliser pour la même connexion d'utilisateur pour chaque travail d'impression. Si cette option est sélectionnée, l'utilisateur n'a pas besoin de saisir le nom et le mot de passe pour chaque travail d'impression.

[Demander l'identifiant de compte]

Un écran pour saisir le nom d'utilisateur et le mot de passe sera affiché lors de toute tentative d'impression. Le nom d'utilisateur et le mot de passe doivent être saisis à chaque tentative d'impression.

[Demander l'identifiant de compte et valider]

Un écran pour saisir le nom d'utilisateur et le mot de passe sera affiché lors de toute tentative d'impression. Le nom d'utilisateur et le mot de passe répertoriés dans la « liste des noms d'utilisateurs de connexion » doivent être saisis. Le nom d'utilisateur et le mot de passe doivent être saisis à chaque tentative d'impression.

[Valider l'identifiant (ordinateur) ou demander l'identifiant de compte]

Lors de l'impression, le nom d'utilisateur de Windows est recherché dans les « noms d'utilisateurs de connexion » et l'impression est possible si le nom est enregistré. Si le nom n'est pas enregistré, l'impression sera annulée pour les utilisateurs ayant des droits d'utilisateur uniquement. Si l'utilisateur possède des droits administrateur, l'écran de saisie du nom d'utilisateur et du mot de passe s'affichera.

3 Cliquer sur [OK].



REMARQUE

Pour les autres paramètres de la comptabilité des travaux, se reporter à la section suivante :

➔ [Printing System Driver User Guide](#)

Gestion des utilisateurs de la numérisation à l'aide de TWAIN

Les réglages du pilote TWAIN suivants sont nécessaires pour gérer les utilisateurs qui utilisent TWAIN pour la numérisation. Les instructions se basent sur les éléments de l'interface tels qu'ils apparaissent dans Windows 10.

1 Afficher l'écran.

- 1 Cliquer sur la boîte de recherche dans la barre d'outils, et saisir « Réglage du pilote TWAIN ». Sélectionner [TWAIN Driver Setting] dans la liste de recherche. Affiche l'écran Réglages du pilote TWAIN.



REMARQUE

Sous Windows 8.1, cliquer sur [Rechercher] dans les icônes, puis saisir « Réglage du pilote TWAIN » dans la boîte de recherche. Sélectionner [TWAIN Driver Setting] dans la liste de recherche.

- 2 Sélectionner la machine, et cliquer sur [Éditer].

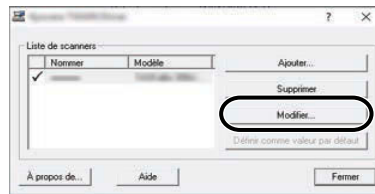

2 Configurer les paramètres.

- 1 Cliquer sur [Paramètres d'authentification de l'utilisateur].
- 2 Cocher la case à côté de [Authentification], puis saisir le nom d'utilisateur et le mot de passe de connexion.



- 3 Cliquer sur [OK].

Gestion des utilisateurs de la numérisation à l'aide de WIA

Les réglages suivants du pilote WIA sont nécessaires pour gérer les utilisateurs qui utilisent WIA pour la numérisation. Les instructions se basent sur les éléments de l'interface tels qu'ils apparaissent dans Windows 10.

1 Afficher l'écran.

- 1 Cliquer sur le bouton Windows [Démarrer] → [Système Windows] → [Panneau de configuration]. Saisir « Scanner » dans le champ de recherche du panneau de configuration. Sélectionner [Afficher les

scanneurs et les appareils photo] dans la liste de recherche pour afficher l'écran Scanneurs et appareils photo.

REMARQUE

- Pour Windows 11, sélectionner le bouton [Démarrer]→ [All apps]→ [Windows Tools]→ [Panneau de configuration]. Saisir « Scanner » dans le champ de recherche du panneau de configuration. Sélectionner [Afficher les scanneurs et les appareils photo] dans la liste de recherche pour afficher l'écran Scanneurs et appareils photo.
- Dans Windows 8,1, cliquer sur [Rechercher] dans la barre d'icônes du Bureau, puis saisir « Afficher les scanneurs et les appareils photo » dans la boîte de recherche. Cliquer sur [Afficher les scanneurs et les appareils photo] dans la liste de recherche pour afficher l'écran Scanneurs et appareils photo.

- 2 Sélectionner le même nom que cette machine pour les pilotes WIA et appuyer sur [Propriétés].

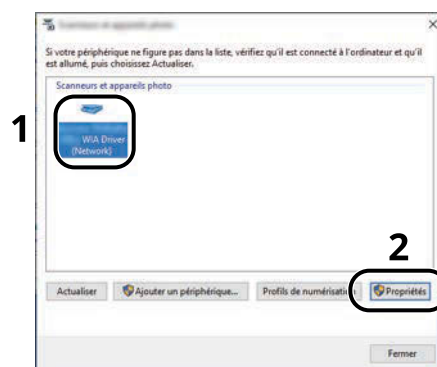

2 Configurer les paramètres.

- 1 Cocher la case à côté de [Authentification] dans l'onglet [Paramètres], puis saisir le nom d'utilisateur et le mot de passe de connexion.

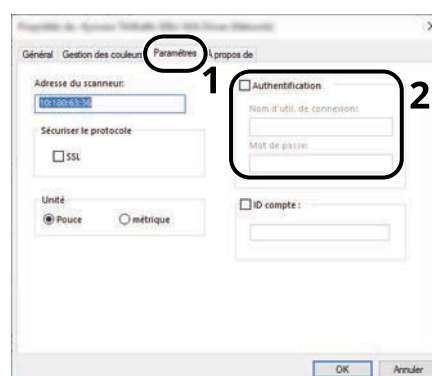

- 2 Cliquer sur [OK].

Gestion des utilisateurs qui envoient des fax à partir d'un ordinateur

Pour gérer les utilisateurs qui envoient des fax à partir d'un ordinateur, les réglages suivants sont nécessaires dans le pilote de fax. Les instructions se basent sur les éléments de l'interface tels qu'ils apparaissent dans Windows 10.

1 Afficher l'écran.

- 1 Sélectionner le bouton [Démarrer] dans Windows, puis → [Système Windows], → [Panneau de configuration] → [Afficher les périphériques et imprimantes].



REMARQUE

- Pour Windows 11, sélectionner le bouton [Démarrer] → [All apps] → [Windows Tools] → [Panneau de configuration] → [Afficher les périphériques et imprimantes].
- Pour Windows 8.1, sélectionner [Paramètres] dans la barre d'icônes du Bureau → [Panneau de configuration] → [Afficher les périphériques et imprimantes].

- 2 Effectuer un clic droit sur l'icône du pilote FAX de la machine, puis cliquer sur le menu [Options d'impression] du pilote FAX.
- 3 Cliquer sur [Paramètre FAX TX] dans l'onglet [Options d'impression].

2 Configurer les paramètres.

- 1 Sélectionner [Connexion utilisateur] dans l'onglet [Authentification].

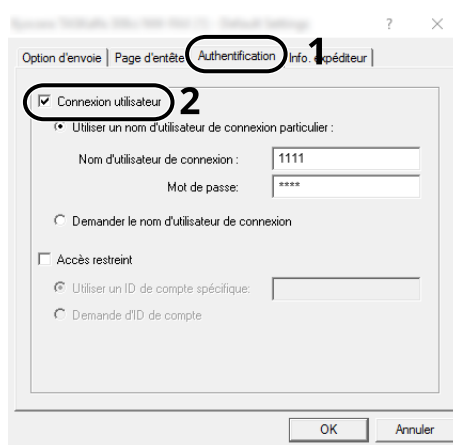

- 2 Définir l'administration des connexions d'utilisateurs.

[Utiliser un identifiant de compte spécifique]

Cette option peut être utilisée pour spécifier un nom d'utilisateur et un mot de passe à utiliser pour la même connexion d'utilisateur pour chaque travail de fax. Si cette option est sélectionnée, l'utilisateur n'a pas besoin de saisir le nom et le mot de passe pour chaque travail de fax.

[Demander le nom d'utilisateur de connexion]

Un écran pour saisir le nom d'utilisateur et le mot de passe sera affiché lors de toute tentative de transmission. Le nom d'utilisateur et le mot de passe doivent être saisis à chaque tentative de transmission.

- 3 Cliquer sur [OK].

Autorisation locale

Sélectionner l'utilisation ou non de l'autorisation locale.

REMARQUE

Lors de l'utilisation de l'Autorisation locale, le type d'authentification d'utilisateur doit être défini sur [Authentification locale].

→ [Activer l'administration des connexions d'utilisateurs \(page 516\)](#)

1 Afficher l'écran.

- 1 Touche [Menu Système/Compteur] > [Compta trav./Authentif.]
-

REMARQUE

Si l'écran d'authentification utilisateur s'affiche, se connecter avec un utilisateur qui dispose des privilèges pour configurer ce paramètre. Si l'utilisateur ne connaît pas son mot de passe ou son nom d'utilisateur de connexion, il doit contacter son administrateur.

- 2 Sélectionner [Autorisation locale] depuis « Param connexion utilis. ».

2 Configurer les paramètres.

- 1 Sélectionner [Désactivé] ou [Activé].

Paramètres du serveur

Définir le type de serveur lorsque l'authentification réseau est activée.

1 Afficher l'écran.

- 1 Touche [Menu Système/Compteur] > [Compta trav./Authentif.]



REMARQUE

Si l'écran d'authentification utilisateur s'affiche, se connecter avec un utilisateur qui dispose des privilèges pour configurer ce paramètre. Si l'utilisateur ne connaît pas son mot de passe ou son nom d'utilisateur de connexion, il doit contacter son administrateur.

- 2 Sélectionner « Param connexion utilis. » [Connexion utilisateur] > [Authentification réseau].

2 Configurer les paramètres.

- 1 Sélectionner [NTLM], [Kerberos] ou [Ext.] comme « Type de serveur » et saisir le nom d'hôte (256 caractères au maximum) pour le serveur d'authentification.

Lorsque [Ext.] est sélectionné comme type de serveur, entrer le numéro de port.



REMARQUE

- La sélection de [Ajouter/Modifier/Supprimer domaine] affiche la liste des enregistrements de domaines. Dans la liste des enregistrements de domaines, sélectionner [Aj./Modif.] et saisir le nom de domaine. Il est possible d'enregistrer jusqu'à 10 noms de domaine.
 - Si au moins deux domaines sont enregistrés, sélectionner [Domaine par défaut] et sélectionner le domaine par défaut.
-

- 2 Sélectionner [OK].



REMARQUE

Si l'ID utilisateur et le mot de passe sont refusés, vérifier les paramètres suivants.

- Paramètres d'authentification réseau de la machine
 - Propriétés utilisateur du serveur d'authentification
 - Réglage de la date et de l'heure de la machine et du serveur d'authentification
-

Configuration des droits de l'utilisateur réseau

Sélectionner si accorder ou non les droits de l'utilisateur local aux utilisateurs réseau. Si ce paramétrage est appliqué, lorsqu'un utilisateur réseau se connecte, les informations de l'utilisateur réseau connecté sont enregistrées comme un utilisateur local. En définissant le nom du compte dans les informations de l'utilisateur local enregistrées, les utilisateurs réseau peuvent s'harmoniser avec la comptabilité des travaux. Affiche le « Nom de domaine » dans les informations utilisateur pour les utilisateurs locaux ayant des droits.

REMARQUE

Pour des informations sur les utilisateurs locaux, se reporter à la section suivante :

→ [Ajout d'un utilisateur \(Liste d'utilisateurs locaux\) \(page 519\)](#)

1 Afficher l'écran.

- 1 Touche [Menu Système/Compteur] > [Compta trav./Authentif.]

REMARQUE

Si l'écran d'authentification utilisateur s'affiche, se connecter avec un utilisateur qui dispose des privilèges pour configurer ce paramètre. Si l'utilisateur ne connaît pas son mot de passe ou son nom d'utilisateur de connexion, il doit contacter son administrateur.

- 2 Sélectionner [Autorité utilisateur réseau] depuis « Param connexion utilis. ».

2 Configurer les paramètres.

Activer « Donner l'autorité utilisateur local » pour configurer les paramètres.

« Action utilisateur au complet »

Configurer l'action lorsque le nombre d'utilisateurs est dépassé en accordant les droits d'utilisateurs locaux.

Valeur : [Ne pas ajouter de nouvel utilisateur], [Supprimer ancien utilisateur]

« Autorité hors ligne »

Définir la date d'expiration pour les droits d'utilisateurs locaux qui ont été accordés et qui ne requièrent pas d'authentification réseau

Valeur : [Toujours activé], [Spécifier période d'activation] (180 jours maximum)

[Paramètres par défaut de l'autorisation locale]

Définir les droits d'utilisateurs locaux par défaut qui sont accordés.

Paramètres d'autorisation de groupe

Définition des restrictions d'utilisation de la machine par chaque groupe d'individu enregistré dans le serveur d'authentification.

REMARQUE

Pour utiliser les paramètres d'autorisation de groupe, [Authentification réseau] doit être sélectionné en tant que méthode d'authentification dans « Param connexion utilis. ». De plus, définir « LDAP » sur Activé dans « Paramètres du protocole ».

→ [Activer l'administration des connexions d'utilisateurs \(page 516\)](#)

→ [Paramètres du protocole \(page 483\)](#)

Autorisation de groupe

1 Afficher l'écran.

- 1 Touche [Menu Système/Compteur] > [Compta trav./Authentif.]

REMARQUE

Si l'écran d'authentification utilisateur s'affiche, se connecter avec un utilisateur qui dispose des privilèges pour configurer ce paramètre. Si l'utilisateur ne connaît pas son mot de passe ou son nom d'utilisateur de connexion, il doit contacter son administrateur.

- 2 Sélectionner [Autorisation de groupe] depuis « Param connexion utilis. ».

2 Configurer les paramètres.

- 1 Sélectionner [Désactivé] ou [Activé].

Liste des groupes (jusqu'à 20)

Enregistrer les groupes dont l'usage de la machine est restreint. D'autres utilisateurs et groupes appartiennent à « Autres ».

1 Afficher l'écran.

- 1 Touche [Menu Système/Compteur] > [Compta trav./Authentif.]

REMARQUE

Si l'écran d'authentification utilisateur s'affiche, se connecter avec un utilisateur qui dispose des privilèges pour configurer ce paramètre. Si l'utilisateur ne connaît pas son mot de passe ou son nom d'utilisateur de connexion, il doit contacter son administrateur.

- 2 Sélectionner [Liste de groupe] depuis [Param connexion utilis.].

2 Configurer les paramètres.

1 [Ajouter] > Ajouter des informations sur chaque élément

Nom de groupe

Saisir le nom affiché dans la liste des groupes (jusqu'à 32 caractères).

ID de groupe*1

Saisir l'ID affiché dans la liste des groupes (entre 1 et 4294967295).

Niveau d'accès

Sélectionner [Administrateur] ou [Utilisateur] pour les privilèges d'accès des groupes.

Restriction impr.

Sélectionner si l'utilisation de la fonction d'impression de l'imprimante est interdite ou non. Les fonctions d'impression applicables sont les suivantes :

- Impr. depuis boîte
- Impression depuis le lecteur USB
- Imprimer rapport
- Impression à partir de l'ordinateur

Restr impr. (Couleur)

Sélectionner si l'utilisation de la fonction d'impression (couleur) de l'imprimante est interdite ou non. Les fonctions d'impression applicables sont les suivantes :

- Impr. depuis boîte
- Impression depuis le lecteur USB
- Imprimer rapport
- Impression à partir de l'ordinateur

Restr copie

Sélectionner si l'utilisation de la fonction d'impression de copie est interdite ou non.

Restr cop (couleur)

Sélectionner si l'utilisation de la fonction d'impression de copie (couleur) est interdite ou non.

Restriction copie (couleur)

Sélectionner si l'utilisation de la fonction d'impression de copie (couleur) est interdite ou non.

Restriction R/V

Sélectionner si uniquement l'impression recto verso est autorisée.

Restriction combiner

Spécifier si uniquement Combiner est autorisé.

Restriction EcoPrint

Spécifier si uniquement EcoPrint est autorisé.

Limite d'envoi

Sélectionner si l'utilisation de la fonction d'envoi est interdite ou non.

Restriction trans. FAX

Sélectionner si l'utilisation de la fonction d'envoi de fax est interdite ou non.

Cet élément est affiché pour les machines compatibles avec le fax.

Restriction stockage dans boîte

Sélectionner si rejeter ou non l'utilisation du stockage dans les boîtes de document.

Affiché lorsque le SSD en option est installé.

Lim. stock. dans USB

Définir si rejeter ou non l'utilisation du stockage dans le lecteur USB.

*1 Pour « ID de groupe », indiquer PrimaryGroupID affecté par Active Directory de Windows.



REMARQUE

Pour plus d'informations sur la saisie des caractères, se reporter à la section suivante :

➔ [Méthode de saisie de caractères \(page 750\)](#)

3 Enregistrer le groupe.

- 1 Sélectionner [Enregis-trer].

Un nouveau groupe est ajouté à la liste des groupes.

Paramètres d'autorisation invité

Lorsque l'administration des connexions utilisateurs est activée, définir les fonctions que les utilisateurs invités qui ne peuvent pas se connecter sur la machine peuvent utiliser.

REMARQUE

Pour utiliser l'autorisation invité, [Connexion utilisateur] doit être activé dans « Param connexion utilis. ».

→ [Activer l'administration des connexions d'utilisateurs \(page 516\)](#)

Activation de l'autorisation invité

1 Afficher l'écran.

- 1 Touche [Menu Système/Compteur] > [Compta trav./Authentif.]
-

REMARQUE

Si l'écran d'authentification utilisateur s'affiche, se connecter avec un utilisateur qui dispose des privilèges pour configurer ce paramètre. Si l'utilisateur ne connaît pas son mot de passe ou son nom d'utilisateur de connexion, il doit contacter son administrateur.

- 2 Sélectionner [Param. autorisation invité] depuis « Param connexion utilis. ».

2 Configurer les paramètres.

- 1 Sélectionner [Désactivé] ou [Activé].
-

REMARQUE

- Si le paramètre de l'autorisation invité est activé, [Déconn.] Doit être sélectionné lors de la connexion.
 - Dans les paramètres utilisateur invité par défaut, seule la copie monochrome peut être utilisée. Si vous souhaitez utiliser une fonction différente, il est nécessaire de se connecter en tant qu'utilisateur pouvant utiliser cette fonction, ou modifier les paramètres dans les propriétés invité.
-

Configuration des propriétés invité

Enregistrer les informations de l'utilisateur invité et les fonctions qui sont limitées.

1 Afficher l'écran.

- 1 Touche [Menu Système/Compteur] > [Compta trav./Authentif.]
-

REMARQUE

Si l'écran d'authentification utilisateur s'affiche, se connecter avec un utilisateur qui dispose des privilèges pour configurer ce paramètre. Si l'utilisateur ne connaît pas son mot de passe ou son nom d'utilisateur de connexion, il doit contacter son administrateur.

- 2 Sélectionner [Propriété invité] depuis « Param connexion utilis. »

2 Configurer les paramètres.

Vérifier les paramètres et modifier ou ajouter les informations si nécessaire.

Nom d'utilisateur

Saisir le nom figurant dans la liste des utilisateurs (32 caractères maximum). Le réglage par défaut est « GuestUser ».

Niveau d'accès

L'autorité de l'utilisateur s'affiche. Ce paramètre ne peut pas être modifié.

[Nom du compte]

Ajouter un compte auquel appartient l'utilisateur.

Si l'utilisateur n'appartient à aucun compte, sélectionner [Autres].

Règles d'autorisation

Définir l'autorité d'usage pour chaque utilisateur.

Les éléments dont le niveau d'accès peut être limité sont les suivants.

Restriction impr.

Choisir si l'utilisation de la fonction d'impression de l'imprimante est interdite ou non.

Les fonctions d'impression applicables sont les suivantes :

- Impr. depuis boîte
- Impression depuis le lecteur USB

Restr impr. (Couleur)

Choisir si l'utilisation de la fonction d'impression (couleur) de l'imprimante est interdite ou non.

Les fonctions d'impression applicables sont les suivantes :

- Impr. depuis boîte
- Impression depuis le lecteur USB

Restr copie

Choisir si l'utilisation de la fonction de copie est interdite ou non.

Restr cop (couleur)

Choisir si l'utilisation de la copie couleur est interdite ou non.

Restriction copie (couleur)

Choisir si l'utilisation de la fonction d'impression de copie (couleur) est interdite ou non.

Restriction R/V

Choisir si seule l'impression recto verso est autorisée.

Restriction combiner

Spécifier si seule la fonction Combiner est autorisée.

Restriction EcoPrint

Spécifier si seule la fonction EcoPrint est autorisée.

Limite d'envoi

Choisir si l'utilisation de la fonction d'envoi est interdite ou non.

Restriction trans. FAX

Choisir si l'utilisation de la fonction d'envoi de fax est interdite ou non.

Cet élément est affiché pour les machines compatibles avec le fax.

Restr. stock. dans boîte

Choisir si l'utilisation de la fonction de stockage dans la boîte de document est interdite ou non.

Lim. stock. dans USB

Définir si l'utilisation de la fonction de stockage sur lecteur USB est interdite ou non.

3 Enregistrer l'utilisateur.

- 1 Sélectionner [OK].

Obtenir la propriété d'utilisateur réseau

Définition des informations requises pour obtenir des propriétés d'utilisateur réseau à partir du serveur LDAP. L'adresse e-mail et le nom de l'utilisateur obtenus avec ce paramètre sont affichés dans les informations de l'utilisateur, l'écran de confirmation de statut et l'en-tête de l'e-mail.

REMARQUE

Pour obtenir les propriétés d'utilisateur réseau à partir du serveur LDAP, [Authentification réseau] doit être sélectionné comme méthode d'authentification de l'utilisateur dans « Param connexion utilis. » Régler également [LDAP] sur Activé dans « Paramètres du protocole ».

→ [Activer l'administration des connexions d'utilisateurs \(page 516\)](#)

→ [Paramètres du protocole \(page 483\)](#)

1 Afficher l'écran.

- 1 Touche [Menu Système/Compteur] > [Compta trav./Authentif.]
-

REMARQUE

Si l'écran d'authentification utilisateur s'affiche, se connecter avec un utilisateur qui dispose des privilèges pour configurer ce paramètre. Si l'utilisateur ne connaît pas son mot de passe ou son nom d'utilisateur de connexion, il doit contacter son administrateur.

- 2 Sélectionner [Obtenir propr. util réseau] depuis « Param connexion utilis. »

2 Configurer les paramètres.

- 1 Activer « Obtenir propr. util réseau » pour configurer les paramètres.

Informations serveur LDAP

Nom serveur*1

Saisir le nom de serveur LDAP ou l'adresse IP (64 caractères maximum). Si aucun nom de serveur n'est saisi, les informations de l'utilisateur seront acquises depuis le serveur défini pour l'Authentification réseau.

Port

Numéro de port pour le serveur LDAP. Le numéro de port par défaut est 389.

Acquisition des informations utilisateur

Nom 1*2

Saisir l'attribut LDAP pour obtenir le nom d'utilisateur à afficher à partir du serveur LDAP (32 caractères maximum).

Nom 2*3

Saisir l'attribut LDAP pour obtenir le nom d'utilisateur à afficher à partir du serveur LDAP (32 caractères maximum).

Adresse E-mail*4

Saisir l'attribut LDAP pour obtenir l'adresse e-mail à partir du serveur LDAP (256 caractères maximum).

Type authent. *5

Définir la méthode d'authentification. Sélectionner [Simple] ou [SASL]. Après la modification des paramètres, redémarrer le système ou mettre la machine hors tension, puis à nouveau sous tension.

Recherche

Régler le délai d'attente en secondes avant l'expiration (de 5 à 255 secondes).

Sécurité LDAP

Sélectionner le type de cryptage en fonction du type de sécurité utilisé par le serveur LDAP. La valeur est [Désactivé], [TLS] ou [STARTTLS].

*1 En cas d'utilisation d'Active Directory de Windows, le nom du serveur peut être le même que le nom du serveur saisi dans l'authentification réseau.

*2 Pour Active Directory de Windows, utiliser généralement l'attribut displayName.

*3. Le « Nom 2 » peut être ignoré. Lors de l'attribution du « displayName » dans « Nom 1 » et du « service » dans « Nom 2 », par exemple, si la valeur du displayName est « Mike Smith » et la valeur du service est « Ventes » dans Active Directory de Windows, le nom d'utilisateur qui s'affiche est « Mike Smith ».

*4 En cas d'utilisation d'Active Directory de Windows, l'e-mail de l'attribut peut être utilisé comme adresse e-mail.

*5. Cette fonction est affichée lorsque « Type de serveur » est réglé sur [Kerberos] dans « Authentification réseau ».

3 Sélectionner [OK].

Paramètres de connexion simple

La fonction de connexion simple permet aux utilisateurs de se connecter simplement en sélectionnant un nom d'utilisateur. Les utilisateurs doivent être enregistrés à l'avance pour utiliser cette fonctionnalité.

REMARQUE

- Pour l'enregistrement d'un utilisateur, se reporter à la section suivante :
 - ➔ [Ajout d'un utilisateur \(Liste d'utilisateurs locaux\) \(page 519\)](#)
 - Pour utiliser la Connexion simple, l'Administration des connexions d'utilisateurs doit être activée dans « Param connexion utilis. ».
 - ➔ [Activer l'administration des connexions d'utilisateurs \(page 516\)](#)
 - Lorsque le paramètre d'autorisation invité est activé, l'écran Connexion simple n'est pas affiché.
-

Activation d'une connexion simple

1 Afficher l'écran.

- 1 Touche [Menu Système/Compteur] > [Compta trav./Authentif.]
-

REMARQUE

Si l'écran d'authentification utilisateur s'affiche, se connecter avec un utilisateur qui dispose des privilèges pour configurer ce paramètre. Si l'utilisateur ne connaît pas son mot de passe ou son nom d'utilisateur de connexion, il doit contacter son administrateur.

- 2 Sélectionner [Connexion simple] depuis « Param connexion utilis. ».

2 Configurer les paramètres.

- 1 Sélectionner [Désactivé] ou [Activé].

Touche connexion simple

Enregistrer les utilisateurs qui utilisent la connexion simple. Vous pouvez ajouter jusqu'à 20 utilisateurs.

1 Afficher l'écran.

- 1 Touche [Menu Système/Compteur] > [Compta trav./Authentif.]
-

REMARQUE

Si l'écran d'authentification utilisateur s'affiche, se connecter avec un utilisateur qui dispose des privilèges pour configurer ce paramètre. Si l'utilisateur ne connaît pas son mot de passe ou son nom d'utilisateur de connexion, il doit contacter son administrateur.

- 2 Sélectionner [Touche connexion simple] depuis « Param connexion utilis. ».

2 Entrer les informations de l'utilisateur.

- 1 Sélectionner la touche sur laquelle vous voulez enregistrer un utilisateur.

- 2 Saisir le nom d'utilisateur à afficher.



REMARQUE

Pour plus d'informations sur la saisie des caractères, se reporter à la section suivante :

→ [Méthode de saisie de caractères \(page 750\)](#)

- 3 Sélectionner [Sélectionner utilisateur].
- 4 Pour spécifier l'utilisateur dans les utilisateurs locaux, sélectionner [Utilisat. local]. Pour spécifier dans les utilisateurs réseau, sélectionner [Utilisateur réseau].
La procédure diffère en fonction de la méthode de transmission sélectionnée.
- 5 (Lorsque vous spécifiez l'utilisateur dans [Utilisat. local]) Sélectionner l'utilisateur pour lequel la connexion simple sera définie.



REMARQUE

- Rechercher par nom ou nom d'utilisateur de connexion. Sélectionner [Rech.(Conn.)] ou [Rech.(Nom)] pour basculer entre [Rech.(Conn.)] et [Rech.(Nom)].
 - Sélectionner [Nom d'utilisateur] ou [Nom connex. ut.] pour trier la liste des utilisateurs.
-

- 6 (Lorsque vous spécifiez l'utilisateur dans [Utilisateur réseau]) Sélectionner le champ de saisie pour « Nom de connexion de l'ut. » et « Mot de passe de connexion », saisir les informations de l'utilisateur à enregistrer et sélectionner OK[OK].

Annul. Touche de connexion simple : - Utilisateur OK

Nom de connexion de l'ut.
Saisissez un nom d'utilisateur

Mot de passe de connexion
Saisissez un mot de passe

Si vous spécifiez un utilisateur pour lequel un domaine est défini dans l'authentification réseau, sélectionnez le « Domaine » et sélectionnez le domaine dans lequel l'utilisateur est enregistré.



REMARQUE

Pour plus d'informations sur la saisie des caractères, se reporter à la section suivante :

→ [Méthode de saisie de caractères \(page 750\)](#)

- 7 Sélectionner [Mot de passe] : Activer ou Désactiver.
- 8 Sélectionner l'icône de l'utilisateur à afficher.

3 Enregistrer l'utilisateur.

- 1 Sélectionner [Enregis-trer].

Paramètres de carte ID

Si l'authentification de carte ID est activée, sélectionner le type d'authentification.

REMARQUE

Cette fonction s'affiche lorsque Card Authentication Kit est activé.

→ [Card Authentication Kit\(B\) AC <IC card authentication kit \(Activate\)> \(page 746\)](#)

Connexion par clavier

Lorsque l'authentification de carte ID est activée, sélectionner si la connexion par clavier est autorisée ou non.

1 Afficher l'écran.

- 1 Touche [Menu Système/Compteur] > [Compta trav./Authentif.]
-

REMARQUE

Si l'écran d'authentification utilisateur s'affiche, se connecter avec un utilisateur qui dispose des privilèges pour configurer ce paramètre. Si l'utilisateur ne connaît pas son mot de passe ou son nom d'utilisateur de connexion, il doit contacter son administrateur.

- 2 Sélectionner [Login clavier] depuis « Paramètres de carte ID ».

2 Configurer les paramètres.

- 1 Sélectionner [Interdire] ou [Autoriser].

Authentification supplémentaire

Sélectionner si le mot de passe doit être saisi ou non après l'authentification par carte ID.

REMARQUE

Cette fonction n'est pas affichée lorsque « Type de serveur » de « Authentification réseau » est défini [NTLM] ou [Kerberos].

1 Afficher l'écran.

- 1 Touche [Menu Système/Compteur] > [Compta trav./Authentif.]
-

REMARQUE

Si l'écran d'authentification utilisateur s'affiche, se connecter avec un utilisateur qui dispose des privilèges pour configurer ce paramètre. Si l'utilisateur ne connaît pas son mot de passe ou son nom d'utilisateur de connexion, il doit contacter son administrateur.

- 2 Sélectionner [Authentification supplémentaire] depuis « Paramètres de carte ID ».

2 Configurer les paramètres.

- 1 Sélectionner [Désactivé], [Utiliser mot de passe] ou [Utiliser PIN].



REMARQUE

[Utiliser PIN] s'affiche uniquement lors de l'utilisation d'Authentification code PIN.

→ [Connexion PIN \(page 546\)](#)

Impression de travail simple

Affiche une liste d'impressions enregistrées dans la boîte Travail stocké lors de la connexion avec une carte IC via la connexion utilisateur.



REMARQUE

Pour plus d'informations sur l'impression de travail simple, se reporter à la section suivante :

→ [Impression de travail simple \(page 197\)](#)

1 Afficher l'écran.

- 1 Touche [Menu Système/Compteur] > [Compta trav./Authentif.]



REMARQUE

Si l'écran d'authentification utilisateur s'affiche, se connecter avec un utilisateur qui dispose des privilèges pour configurer ce paramètre. Si l'utilisateur ne connaît pas son mot de passe ou son nom d'utilisateur de connexion, il doit contacter son administrateur.

- 2 Sélectionner [Impression rapide] depuis « Param connexion utilis. ».

2 Configurer les paramètres.

Activer « Afficher la liste à la connexion » pour configurer les paramètres.

Déconnexion après impression

Définir la déconnexion automatique, ou non, après impression.

Ignorer le PIN et la confirmation des copies

Définir s'il faut ignorer, ou non, la saisie du code PIN et la confirmation du nombre de copies pour l'impression lorsqu'un code PIN est défini.

Connexion PIN

REMARQUE

Lors de l'utilisation de l'autorisation du code PIN, l'authentification réseau doit être activée et [Ext.] doit être sélectionné pour le type de serveur.

→ [Activer l'administration des connexions d'utilisateurs \(page 516\)](#)

→ [Paramètres du serveur \(page 531\)](#)

1 Afficher l'écran.

- 1 Touche [Menu Système/Compteur] > [Compta trav./Authentif.]
-

REMARQUE

Si l'écran d'authentification utilisateur s'affiche, se connecter avec un utilisateur qui dispose des privilèges pour configurer ce paramètre. Si l'utilisateur ne connaît pas son mot de passe ou son nom d'utilisateur de connexion, il doit contacter son administrateur.

- 2 Sélectionner [Connexion PIN] depuis « Param connexion utilis. ».

2 Configurer la fonction.

- 1 Sélectionner [Désactivé] ou [Activé]

Utilisation de l'administration des connexions d'utilisateurs

Cette section explique les procédures de configuration de la comptabilité des travaux.

Connexion/déconnexion

Si l'administration des connexions d'utilisateurs est activée, l'écran de saisie du nom de connexion de l'utilisateur et du mot de passe de connexion s'affiche lors de chaque utilisation de la machine. Pour se connecter et se déconnecter, procéder comme suit.

Connexion

Si l'écran de saisie du nom d'utilisateur de connexion s'affiche durant les opérations, se connecter en se reportant à la suivante :

→ [Connexion \(page 73\)](#)

Déconnexion

Lorsque l'opération est terminée, sélectionner la touche [Déconn.]. L'écran de saisie du nom d'utilisateur/mot passe de connexion s'affiche à nouveau.

Aperçu de la comptabilité des travaux

Cette fonction permet de gérer la comptabilité des travaux de chaque compte en attribuant un code d'identification à chaque compte.

- 1 Activer la comptabilité des travaux
 - ➔ [Activation de la comptabilité des travaux \(page 549\)](#)
- 2 Configurer un compte.
 - ➔ [Comptabilité des travaux \(Local\) \(page 550\)](#)
- 3 Saisir l'ID de compte attribué lors de l'exécution du travail.
 - ➔ [Connexion \(page 567\)](#)
- 4 Compter le nombre de pages imprimées.

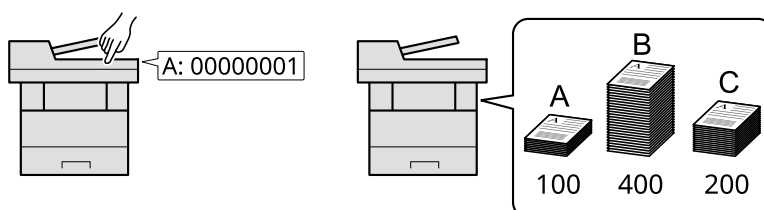

Pour gérer le nom de feuilles utilisées pour les travaux imprimés à partir d'un ordinateur

Pour gérer le nombre de travaux à imprimer à partir de l'ordinateur sur le réseau, il faut configurer les paramètres en utilisant le pilote d'imprimante sur l'ordinateur.

- 1 Définir la comptabilité des travaux pour l'ordinateur sur le réseau en utilisant le pilote d'imprimante.
 - ➔ [Comptabilité des travaux pour l'impression \(page 555\)](#)
- 2 Exécuter l'impression.
- 3 Compter le nombre de pages imprimées.

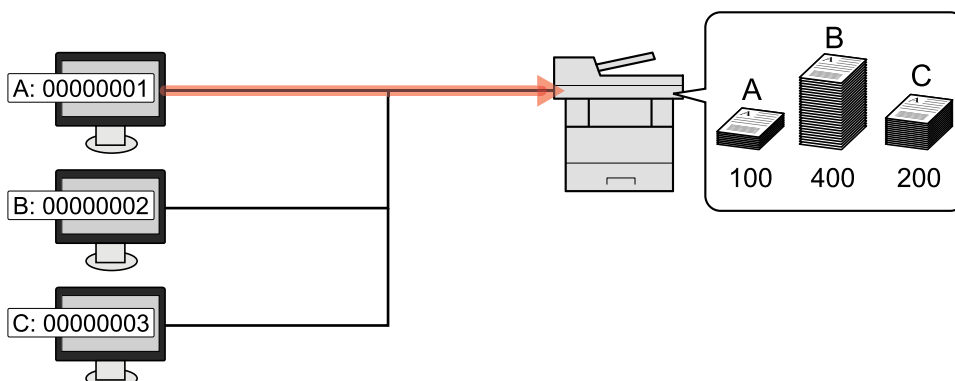

Gestion du nombre de travaux de numérisation en utilisant TWAIN

Pour gérer le nombre de travaux de numérisation en utilisant TWAIN, il faut configurer les paramètres du pilote TWAIN sur l'ordinateur raccordé à la machine.

- ➔ [Comptabilité des travaux pour la numérisation en utilisant TWAIN \(page 557\)](#)

Gestion du nombre de travaux de numérisation en utilisant WIA

Pour gérer le nombre de travaux de numérisation en utilisant WIA, il faut configurer les paramètres du pilote WIA sur l'ordinateur raccordé à la machine.

➔ [Comptabilité des travaux pour la numérisation en utilisant WIA \(page 558\)](#)

Gestion des travaux de FAX transmis à partir d'un ordinateur

Pour gérer le nombre de travaux de fax transmis à partir de l'ordinateur, il faut configurer les paramètres en utilisant le pilote de fax sur l'ordinateur.

➔ [Comptabilité des travaux pour les fax transmis à partir d'un ordinateur \(page 559\)](#)

La fonction fax ne peut être utilisée que sur les produits équipés de fonction fax.

Activation de la comptabilité des travaux

1 Afficher l'écran.

- 1 Touche [Menu Système/Compteur] > [Compta trav./Authentif.]



REMARQUE

Si l'écran d'authentification utilisateur s'affiche, se connecter avec un utilisateur qui dispose des privilèges pour configurer ce paramètre. Si l'utilisateur ne connaît pas son mot de passe ou son nom d'utilisateur de connexion, il doit contacter son administrateur.

- 2 Sélectionner « Param compta. travaux » [Compta. travaux].

2 Configurer les paramètres.

Sélectionner [Local] ou [Réseau].

Sélectionner [Désactivé] pour désactiver la comptabilité des travaux.



REMARQUE

Lorsque l'affichage renvoie vers l'écran par défaut Menu système, la déconnexion est automatiquement exécutée et l'écran pour saisir l'ID de compte apparaît. Pour continuer, entrer l'ID de compte.

Comptabilité des travaux (Local)

Il est possible d'ajouter, de modifier et de supprimer un compte et de définir la restriction pour chaque compte.

Ajout d'un compte

Il est possible d'ajouter jusqu'à 100 comptes individuels.

1 Afficher l'écran.

- 1 Touche [Menu Système/Compteur] > [Compta trav./Authentif.]



REMARQUE

Si l'écran d'authentification utilisateur s'affiche, se connecter avec un utilisateur qui dispose des privilèges pour configurer ce paramètre. Si l'utilisateur ne connaît pas son mot de passe ou son nom d'utilisateur de connexion, il doit contacter son administrateur.

- 2 Sélectionner « Param compta. travaux » [Compatibilité Ajouter/Modifier travail].

2 Entrer les informations du compte.

- 1 [Ajouter] > Ajouter des informations sur chaque élément

Nom compte

Entrer le nom du compte (32 caractères maximum).

ID de compte

Entrer l'ID de compte sur 8 chiffres maximum (entre 0 et 99 999 999).

Restriction

Permet d'interdire l'impression ou la numérisation, ou de limiter le nombre de feuilles chargées.

➔ [Restriction de l'utilisation de la machine \(page 551\)](#)



REMARQUE

- Pour plus d'informations sur la saisie des caractères, se reporter à la section suivante :
➔ [Méthode de saisie de caractères \(page 750\)](#)
 - Il n'est pas possible d'utiliser un "ID de compte" déjà enregistré. Entrer une autre ID de compte.
-

- 2 Sélectionner [Enregis.].

Un nouveau compte est ajouté à la liste des comptes.

Restriction de l'utilisation de la machine

Cette section décrit les possibilités de restriction d'utilisation de la machine en fonction du compte ou du nombre de feuilles disponibles.

Les éléments pouvant être limités diffèrent en fonction de la sélection de « Individuel » ou « Total » pour « Copier/impress. ».

→ [Nombre de copies/impressions \(page 569\)](#)

Options de restriction

Lorsque « Copier/impress. » est « Individuel »

Élément	Description
Restr copie (total)	Limite le nombre de feuilles utilisées pour la copie.
Restriction copie (couleur)	Limite le nombre de pages utilisées pour la copie couleur.
Restr. impr. (total)	Limite le nombre de feuilles utilisées pour l'impression. Les fonctions d'impression applicables sont les suivantes : <ul style="list-style-type: none"> • Impr. depuis boîte • Impression depuis le lecteur USB • Imprimer rapport • Impression à partir de l'ordinateur
Restr impr. (Couleur)	Limite le nombre de pages utilisées pour l'impression en couleur. Les fonctions d'impression applicables sont les suivantes : <ul style="list-style-type: none"> • Impr. depuis boîte • Impression depuis le lecteur USB • Imprimer rapport • Impression à partir de l'ordinateur
Restrict. num. (autres)	Limite le nombre de feuilles numérisées (copie exclue).
Restriction trans. FAX	Limite le nombre de feuilles envoyées par fax. Cet élément est affiché pour les machines compatibles avec le fax.

Lorsque « Copier/impress. » est « Total »

Élément	Description
Restr. impr. (total)	Limite le nombre total de feuilles utilisées pour la copie et l'impression.
Restr impr. (Couleur)	Limite le nombre de pages utilisées pour la copie couleur et l'impression en couleur.
Restrict. num. (autres)	Limite le nombre de feuilles numérisées (copie exclue).
Restriction trans. FAX	Limite le nombre de feuilles envoyées par fax. Cet élément est affiché pour les machines compatibles avec le fax.

Application de restriction

La restriction peut s'appliquer dans les modes suivants :

Élément	Description
[Désactivé]	Aucune restriction n'est appliquée.
[Limite compteur]	Limite le compteur d'impression par incréments d'une page jusqu'à 9 999 999 copies.
[Refuser utilisation]	La restriction est appliquée.

Modification d'un compte

1 Afficher l'écran.

- 1 Touche [Menu Système/Compteur] > [Compta trav./Authentif.]



REMARQUE

Si l'écran d'authentification utilisateur s'affiche, se connecter avec un utilisateur qui dispose des privilèges pour configurer ce paramètre. Si l'utilisateur ne connaît pas son mot de passe ou son nom d'utilisateur de connexion, il doit contacter son administrateur.

- 2 Sélectionner « Param compta. travaux » [Compatibilité Ajouter/Modifier travail].

2 Modifier un compte.

- 1 Sélectionnez  (icône d'information) pour le compte que vous voulez modifier.



REMARQUE

- Sélectionner [Nom compte] ou [ID de compte] pour trier la liste des comptes.
-

- 2 Modifier les informations de compte.

- 3 Sélectionner [Enregis.].

Les informations du compte sont modifiées.

Suppression d'un compte

1 Afficher l'écran.

- 1 Touche [Menu Système/Compteur] > [Compta trav./Authentif.]



REMARQUE

Si l'écran d'authentification utilisateur s'affiche, se connecter avec un utilisateur qui dispose des privilèges pour configurer ce paramètre. Si l'utilisateur ne connaît pas son mot de passe ou son nom d'utilisateur de connexion, il doit contacter son administrateur.

- 2 Sélectionner « Param compta. travaux » [Compatibilité Ajouter/Modifier travail].

2 Suppression

- 1 Sélectionner le nom de compte à supprimer.



REMARQUE

- Sélectionner [Nom compte] ou [ID de compte] pour trier la liste des comptes.
-

- 2 [Supprimer] > [Oui]

Le compte est supprimé.

Comptabilité des travaux pour l'impression

Pour gérer le nombre de pages utilisées pour les travaux à imprimer à partir de l'ordinateur, il faut configurer les paramètres suivants en utilisant le pilote d'imprimante. Les instructions se basent sur les éléments de l'interface tels qu'ils apparaissent dans Windows 10.

1 Afficher l'écran.

- 1 Sélectionner le bouton [Démarrer] dans Windows, puis → [Système Windows] → [Panneau de configuration] → [Afficher les périphériques et imprimantes].



REMARQUE

- Pour Windows 11, sélectionner le bouton [Démarrer] → [All apps] → [Windows Tools] → [Panneau de configuration] → [Afficher les périphériques et imprimantes].
- Pour Windows 8.1, sélectionner [Paramètres] dans la barre d'icônes du Bureau → [Panneau de configuration] → [Afficher les périphériques et imprimantes].

- 2 Effectuer un clic droit sur l'icône du pilote d'imprimante de la machine, puis cliquer sur le menu [Propriétés de l'imprimante] du pilote d'imprimante.
- 3 Cliquer sur [Administrateur] dans l'onglet [Device Settings].

2 Configurer les paramètres.

- 1 Sélectionner [Comptabilité des tâches d'impression] dans l'onglet [Comptabilité des tâches d'impression].



- 2 Configurer la comptabilité des travaux.

[Utiliser un identifiant de compte spécifique]

Saisir l'ID de compte. L'impression sera effectuée en utilisant l'ID de compte saisi. Si cette option est sélectionnée, l'utilisateur n'a pas besoin de saisir l'ID de compte pour chaque travail d'impression.

[Demander l'identifiant de compte]

Un écran pour saisir l'ID de compte sera affiché lors de toute tentative d'impression. L'ID de compte doit être saisi à chaque tentative d'impression.

[Demander l'identifiant de compte et valider]

Un écran pour saisir l'ID de compte sera affiché lors de toute tentative d'impression. L'ID de compte stocké dans la liste des ID de compte doit être saisi. L'ID de compte doit être saisi à chaque tentative d'impression.

[Afficher la liste des identifiants de compte]

La liste des ID de compte est affichée lors de l'impression. L'ID de compte à utiliser doit être sélectionné dans la liste.

[Valider l'identifiant (ordinateur) ou demander l'identifiant de compte]

Lors de l'impression, le nom d'utilisateur de Windows est recherché dans les « ID de compte » et l'impression est possible si le nom est enregistré. Si l'ID de compte n'est pas enregistré, l'écran de saisie de l'ID de compte s'affiche.

- 3 Cliquer sur [OK].



REMARQUE

Pour les autres paramètres de la comptabilité des travaux, se reporter à la section suivante :

➔ **Printing System Driver User Guide**

Comptabilité des travaux pour la numérisation en utilisant TWAIN

Pour gérer le nombre de travaux numérisés en utilisant TWAIN, il faut configurer les paramètres suivants en utilisant le pilote TWAIN sur l'ordinateur. Les instructions se basent sur les éléments de l'interface tels qu'ils apparaissent dans Windows 10.

1 Afficher l'écran.

- 1 Cliquer sur la boîte de recherche dans la barre des tâches et y saisir « TWAIN Driver Setting ». Sélectionner [TWAIN Driver Setting] dans la liste de recherche. L'écran TWAIN Driver Settings s'affiche.



REMARQUE

Dans Windows 8,1, cliquer sur [Rechercher] dans les icônes du Bureau, puis saisir « TWAIN Driver Setting » dans la boîte de recherche. Sélectionner [TWAIN Driver Setting] dans la liste de recherche.

- 2 Sélectionner la machine et cliquer sur [Éditer].

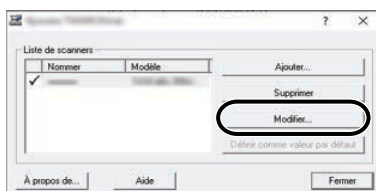

2 Configurer les paramètres.

- 1 Cliquer sur [Paramètres d'authentification de l'utilisateur].
- 2 Cocher la case à côté de [Compte] et saisir l'ID de compte.



- 3 Cliquer sur [OK].

Comptabilité des travaux pour la numérisation en utilisant WIA

Pour gérer le nombre de travaux numérisés en utilisant WIA, il faut configurer les paramètres suivants en utilisant le pilote WIA sur l'ordinateur. Les instructions se basent sur les éléments de l'interface tels qu'ils apparaissent dans Windows 10.

1 Afficher l'écran.

- 1 Sélectionner le bouton [Démarrer] de Windows → [Système Windows]→ [Panneau de configuration]. Saisir « Scanner » dans le champ de recherche du Panneau de configuration. Sélectionner [Afficher les scanners et les appareils photo] dans la liste de recherche pour afficher l'écran Scanners et appareils photo.



REMARQUE

- Pour Windows 11, sélectionner le bouton [Démarrer]→ [All apps]→ [Windows Tools]→ [Panneau de configuration]. Saisir « Scanner » dans le champ de recherche du panneau de configuration. Sélectionner [Afficher les scanners et les appareils photo] dans la liste de recherche pour afficher l'écran Scanners et appareils photo.
- Dans Windows 8,1, cliquer sur [Rechercher] dans la barre d'icônes du Bureau, puis saisir « Afficher les scanners et les appareils photo » dans la boîte de recherche. Cliquer sur [Afficher les scanners et les appareils photo] dans la liste de recherche pour afficher l'écran Scanners et appareils photo.

- 2 Sélectionner le même nom que cette machine pour les pilotes WIA et appuyer sur [Propriétés].

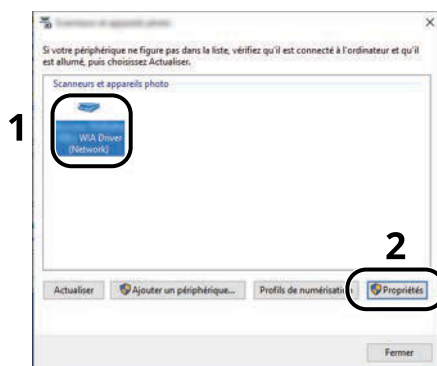

2 Configurer les paramètres.

- 1 Cocher la case à côté de [Compte ID] dans l'onglet [Paramètres] et entrer l'ID de compte.

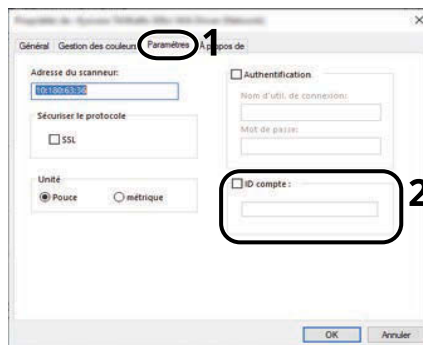

- 2 Cliquer sur [OK].

Comptabilité des travaux pour les fax transmis à partir d'un ordinateur

Pour gérer le nombre de travaux de fax transmis à partir de l'ordinateur, il faut configurer les paramètres suivants en utilisant le pilote de fax sur l'ordinateur. Les instructions se basent sur les éléments de l'interface tels qu'ils apparaissent dans Windows 10.

1 Afficher l'écran.

- 1 Sélectionner le bouton [Démarrer] dans Windows, puis → [Système Windows], → [Panneau de configuration] → [Afficher les périphériques et imprimantes].



REMARQUE

- Pour Windows 11, sélectionner le bouton [Démarrer] → [All apps] → [Windows Tools] → [Panneau de configuration] → [Afficher les périphériques et imprimantes].
 - Pour Windows 8.1, sélectionner [Paramètres] dans la barre d'icônes du Bureau → [Panneau de configuration] → [Afficher les périphériques et imprimantes].
- 2 Effectuer un clic droit sur l'icône du pilote FAX de la machine, puis cliquer sur le menu [Options d'impression] du pilote d'imprimante.
 - 3 Cliquer sur [Paramètre FAX TX] dans l'onglet [Options d'impression].

2 Configurer les paramètres.

- 1 Sélectionner [Comptabilité des tâches d'impression] dans l'onglet [Authentification].

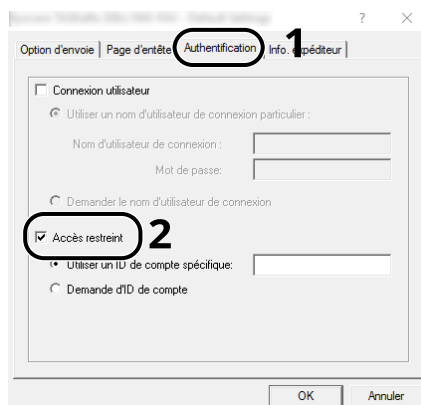

- 2 Définir la comptabilité des travaux.

[Utiliser un identifiant de compte spécifique]

Cette option peut être utilisée pour spécifier un ID de compte pour utiliser le même ID de compte pour chaque travail de fax. Si cette option est sélectionnée, l'utilisateur n'a pas besoin de saisir l'ID de compte pour chaque travail de fax.

[Demander l'identifiant de compte]

Un écran pour saisir l'ID de compte sera affiché lors de toute tentative de transmission. L'ID de compte doit être saisi à chaque tentative de connexion.

- 3 Cliquer sur [OK].

Configuration de la comptabilité des travaux

Limite de compteur par défaut

Lors de l'ajout d'un nouveau compte, il est possible de modifier les restrictions par défaut pour le nombre de feuilles utilisées. Ce nombre peut être réglé de 1 à 9 999 999.

Les éléments pouvant être définis diffèrent selon que [Individuel] ou [Total] est sélectionné pour [Copier/impress.]

→ [Nombre de copies/impressions \(page 569\)](#)

1 Afficher l'écran.

- 1 Touche [Menu Système/Compteur] > [Compta trav./Authentif.]



REMARQUE

Si l'écran d'authentification utilisateur s'affiche, se connecter avec un utilisateur qui dispose des privilèges pour configurer ce paramètre. Si l'utilisateur ne connaît pas son mot de passe ou son nom d'utilisateur de connexion, il doit contacter son administrateur.

- 2 Sélectionner « Param compta. travaux » [Param compta. travaux].

2 Configurer les paramètres.

- 1 Sélectionner l'élément pour « Limite compteur défaut » > utiliser [+], [-] ou les touches numériques pour saisir la restriction par défaut sur le nombre de feuilles > [OK]

Lorsque [Copier/impress.]est réglé sur [Individuel]

[Restr copie (total)]

Règle la restriction par défaut du nombre de feuilles utilisées pour la copie.

[Restriction copie (couleur)]

Règle la restriction par défaut du nombre de feuilles utilisées pour la copie couleur.

[Restr. impr. (total)]

Règle la restriction par défaut du nombre de feuilles utilisées pour l'impression.

Les fonctions d'impression applicables sont les suivantes :

- Impr. depuis boîte
- Impression depuis le lecteur USB
- Imprimer rapport
- Impression à partir de l'ordinateur

[Restr impr. (Couleur)]

Règle la restriction par défaut du nombre de feuilles utilisées pour l'impression couleur.

Les fonctions d'impression applicables sont les suivantes :

- Impr. depuis boîte
- Impression depuis le lecteur USB
- Imprimer rapport

- Impression à partir de l'ordinateur

[Restrict. num. (autres)]

Règle la restriction par défaut du nombre de feuilles utilisées pour la numérisation (copie exclue).

[Restriction trans. FAX]

Règle la restriction par défaut du nombre de feuilles utilisées pour l'envoi de fax.

Cet élément est affiché pour les machines compatibles avec le fax.

Lorsque [Copier/impress.]est réglé sur [Total]

[Restr. impr. (total)]

Règle la restriction par défaut du nombre total de feuilles utilisées pour la copie et l'impression.

[Restr impr. (Couleur)]

Règle la restriction par défaut du nombre de feuilles utilisées pour l'impression couleur.

[Restrict. num. (autres)]

Règle la restriction par défaut du nombre de feuilles utilisées pour la numérisation (copie exclue).

[Restriction trans. FAX]

Règle la restriction par défaut du nombre de feuilles utilisées pour l'envoi de fax.

Cet élément est affiché pour les machines compatibles avec le fax.

Comptabilité du nombre de pages imprimées

Cette fonction permet de comptabiliser le nombre de pages imprimées. Les options sont les suivantes : Total comptabilité des travaux et Chaque comptabilité des travaux. Il est possible de démarrer une nouvelle comptabilité après réinitialisation des données de comptabilité stockées depuis un certain temps.

Les éléments pouvant être référencés sont les suivants :

Élément	Description
[Pages imprimées]	<p>Affiche le nombre de pages utilisées dans l'impression pour chacun des éléments suivants.</p> <p>Compter par fonction Affiche le nombre de pages utilisées pour copier, imprimer, faxer, ainsi que les totaux, pour chaque mode couleur.</p> <p>Compter par recto verso Affiche le nombre de pages utilisées en mode Recto verso (recto) et R/V (recto-verso), et le total pour les deux.</p> <p>Compter par combiner Affiche le nombre de pages utilisées en mode Combiner (aucun), Combiner (2 en 1) et Combiner (4 en 1), et le total pour les trois.</p>
[Pages numérisées]	Affiche le nombre de pages numérisées pour la copie, le fax, l'impression et les autres fonctions, ainsi que le nombre total de pages numérisées.
Transm. pages par FAX	Affiche le nombre de pages faxées.

Élément	Description
Durée transm. par FAX	Affiche la durée totale des transmissions de fax.
[Réinitialiser Compteur]	Remet le compteur à zéro. Sélectionner [Réinit.] sur l'écran de confirmation.

Comptabilité du nombre de pages pour tous les comptes

Cette fonction permet de comptabiliser le nombre de pages pour chaque compte. D'autre part, vous pouvez réinitialiser la comptabilité pour tous les comptes en même temps.

1 Afficher l'écran.

- 1 Touche [Menu Système/Compteur] > [Compta trav./Authentif.]



REMARQUE

Si l'écran d'authentification utilisateur s'affiche, se connecter avec un utilisateur qui dispose des privilèges pour configurer ce paramètre. Si l'utilisateur ne connaît pas son mot de passe ou son nom d'utilisateur de connexion, il doit contacter son administrateur.

- 2 Sélectionner « Param compta. travaux » [Compteur de comptabilité des travaux].

2 Vérifier le nombre de pages.

- 1 Sélectionner [Total] pour vérifier la comptabilité.
Sélectionner [Réinitialiser Compteur] pour remettre le compteur à zéro.
- 2 Confirmer le nombre et sélectionner [Fermer].

Comptage du nombre de pages imprimées pour chaque compte

Cette fonction comptabilise le nombre de pages de chaque compte et réinitialise la comptabilité des comptes un par un. Lors du contrôle de la comptabilité pour chaque travaux, sélectionner le compte pour lequel vérifier le nombre.

1 Afficher l'écran.

- 1 Touche [Menu Système/Compteur] > [Compta trav./Authentif.]



REMARQUE

Si l'écran d'authentification utilisateur s'affiche, se connecter avec un utilisateur qui dispose des privilèges pour configurer ce paramètre. Si l'utilisateur ne connaît pas son mot de passe ou son nom d'utilisateur de connexion, il doit contacter son administrateur.

- 2 Sélectionner « Param compta. travaux » [Compteur de comptabilité des travaux].

2 Vérifier le nombre de pages.

- 1 Sélectionner le compte.



REMARQUE

- Sélectionner [Nom compte] ou [ID de compte] pour trier la liste de compte.
 - Pour afficher un compte différent du sien, sélectionner [Autre compte].
-

- 2 Vérifier le total.

Sélectionner [Réinitialiser Compteur] pour remettre le compteur à zéro.

- 3 Confirmer le total et sélectionner [Fermer].

Impr. rapport compteurs

Il est possible d'imprimer un rapport de comptabilité contenant le total des pages comptabilisées pour tous les comptes concernés.

1 Préparer le papier.

Vérifier que du A4 ou du papier Letter est chargé dans le magasin.

2 Afficher l'écran.

1 Touche [Menu Système/Compteur] > [Compta trav./Authentif.]



REMARQUE

Si l'écran d'authentification utilisateur s'affiche, se connecter avec un utilisateur qui dispose des privilèges pour configurer ce paramètre. Si l'utilisateur ne connaît pas son mot de passe ou son nom d'utilisateur de connexion, il doit contacter son administrateur.

3 Imprimer.

1 « Param compta. travaux » [Impr. rapport compteurs] > [Imprimer]

Le rapport de comptabilité est imprimé.

Le format des rapports varie en fonction de l'administration de la comptabilité des copieurs et des imprimantes. Si le comptage par format de papier est effectué, le rapport sera imprimé par format.

Utilisation de la comptabilité des travaux

Cette section explique les procédures de configuration de la comptabilité des travaux.

Connexion

Si la comptabilité des travaux est activée, un écran de saisie de l'ID de compte s'affiche lors de chaque utilisation de la machine.

1 Saisir l'ID de compte à l'aide des touches numériques > [Connex.]



REMARQUE

- En cas d'erreur de saisie, appuyer sur la touche [C] [Effacer] et recommencer la saisie de l'ID de compte.
 - Si l'ID de compte ne correspond pas à celui enregistré, un signal audio est généré et la connexion échoue. Entrer l'ID de compte correct.
 - L'appui sur [Vérifier lecompteur] permet de vérifier le nombre de pages imprimées et le nombre de pages numérisées.
-

Si l'administration des connexions d'utilisateurs est activée, l'écran de saisie du nom de connexion de l'utilisateur et du mot de passe s'affiche plutôt que l'ID de compte. Saisir un nom d'utilisateur et un mot de passe de connexion valides. Si l'utilisateur a déjà enregistré les informations de compte, la saisie de l'ID de compte est ignorée.

→ [Ajout d'un utilisateur \(Liste d'utilisateurs locaux\) \(page 519\)](#)

2 Effectuer les autres opérations.

Déconnexion

- 1 Lorsque l'opération est terminée, sélectionner la touche [Déconn.]. Revenir à l'écran de saisie de l'ID de compte.

Appl/ restrict.

Cette fonction définit le comportement de la machine lorsque le compteur atteint la limite de restriction. La procédure est la suivante :

Élément	Description
[Immédiatement]	Le travail s'arrête lorsque le compteur atteint sa limite. Si l'envoi ou le stockage dans la boîte est déjà en cours, l'interdiction sera effective à partir du travail suivant.
[Ensuite]	Le travail d'impression ou de numérisation en cours se poursuivra mais le travail suivant sera rejeté.
[Alerte uniqu.]	Le travail se poursuit et un message d'alerte s'affiche.

1 Afficher l'écran.

- 1 Touche [Menu Système/Compteur] > [Compta trav./Authentif.]



REMARQUE

Si l'écran d'authentification utilisateur s'affiche, se connecter avec un utilisateur qui dispose des privilèges pour configurer ce paramètre. Si l'utilisateur ne connaît pas son mot de passe ou son nom d'utilisateur de connexion, il doit contacter son administrateur.

- 2 « Param compta. travaux » [Param compta. travaux] > « Param. par déf. » [Appl/ restrict.]

2 Configurer la fonction.

- 1 Sélectionner [Immédiatement], [Ensuite] ou [Alerte uniqu.].

Nombre de copies/impressions

Il est possible de sélectionner un mode d'affichage du nombre de copies et d'impression – soit le total des deux, soit le nombre de copies et le nombre d'impressions séparément. Cette sélection peut influencer sur les restrictions relatives au nombre et à la méthode de comptage. Pour plus d'informations, se reporter à la section suivante :

- ➔ [Restriction de l'utilisation de la machine \(page 551\)](#)
- ➔ [Comptabilité du nombre de pages imprimées \(page 562\)](#)
- ➔ [Impr. rapport compteurs \(page 566\)](#)

1 Afficher l'écran.

- 1 Touche [Menu Système/Compteur] > [Compta trav./Authentif.]



REMARQUE

Si l'écran d'authentification utilisateur s'affiche, se connecter avec un utilisateur qui dispose des privilèges pour configurer ce paramètre. Si l'utilisateur ne connaît pas son mot de passe ou son nom d'utilisateur de connexion, il doit contacter son administrateur.

- 2 « Param compta. travaux » [Param compta. travaux] > « Param. par déf. » [Copier/impress.]

2 Configurer la fonction.

- 1 Sélectionner [Total] ou [Individuel].

Paramètres utilisateur inconnu

ID trav. inconnu

Cette fonction spécifie le comportement pour le traitement des travaux envoyés avec des noms d'utilisateur ou ID utilisateur inconnus ou non envoyés. Si l'ID utilisateur est désactivé et la Comptabilité des travaux activée, procéder comme suit si l'ID de compte est inconnu.

1 Afficher l'écran.

- 1 Touche [Menu Système/Compteur] > [Compta trav./Authentif.]



REMARQUE

Si l'écran d'authentification utilisateur s'affiche, se connecter avec un utilisateur qui dispose des privilèges pour configurer ce paramètre. Si l'utilisateur ne connaît pas son mot de passe ou son nom d'utilisateur de connexion, il doit contacter son administrateur.

- 2 Sélectionner « Paramètres utilisateur inconnu » [ID trav. inconnu].

2 Configurer les paramètres.

Sélectionner [Refuser] ou [Autoriser].

[Autoriser]

L'impression du travail est autorisée.

[Refuser]

L'impression du travail est autorisée.

Enregistrement des informations pour un utilisateur dont l'ID est inconnu

Si des informations d'utilisateur sont enregistrées pour un utilisateur dont l'ID est inconnu, il est possible de vérifier les informations sur les écrans État travaux ou Historique des travaux. Il est également possible de limiter les fonctions.



REMARQUE

Cette fonction est affichée lorsque [ID trav. inconnu] est réglé sur [Autoriser].

→ [ID trav. inconnu \(page 570\)](#)

1 Afficher l'écran.

- 1 Touche [Menu Système/Compteur] > [Compta trav./Authentif.]



REMARQUE

Si l'écran d'authentification utilisateur s'affiche, se connecter avec un utilisateur qui dispose des privilèges pour configurer ce paramètre. Si l'utilisateur ne connaît pas son mot de passe ou son nom d'utilisateur de connexion, il doit contacter son administrateur.

- 2 Sélectionner « Paramètres utilisateur inconnu » [Propriété util.].

2 Entrer les informations de l'utilisateur.

- 1 Ajouter des informations sur chaque élément > [Enregistrer]

Nom d'utilisateur

Saisir le nom figurant dans la liste des utilisateurs (32 caractères maximum).

[Nom du compte]

Enregistrer un compte pour un utilisateur dont l'ID est inconnu.

➔ [Aperçu de la comptabilité des travaux \(page 547\)](#)



REMARQUE

- Sélectionner [Nom compte] ou [ID de compte] pour trier la liste de compte.
-

Règles d'autorisation

Définir l'autorité d'usage.

Les éléments de restriction suivants sont disponibles :

Restriction impr.

Sélectionner si l'utilisation de la fonction d'impression de l'imprimante est interdite ou non.

Les fonctions d'impression applicables sont les suivantes :

- Impression à partir de l'ordinateur

Restr impr. (Couleur)

Choisir si l'utilisation de la fonction d'impression (couleur) de l'imprimante est interdite ou non.

Les fonctions d'impression applicables sont les suivantes :

- Impression à partir de l'ordinateur

10 Dépannage

Maintenance ordinaire

Nettoyage

Nettoyer la machine régulièrement afin d'assurer une qualité d'impression optimale.

ATTENTION

pour des raisons de sécurité, toujours retirer la fiche du cordon d'alimentation de la prise de courant avant de nettoyer la machine.

Nettoyage glace d'exposition

Essuyer l'intérieur du chargeur de documents et la glace d'exposition à l'aide d'un chiffon doux imbibé d'alcool ou de détergent doux.

IMPORTANT

Ne pas utiliser de diluant ou de solvants organiques.

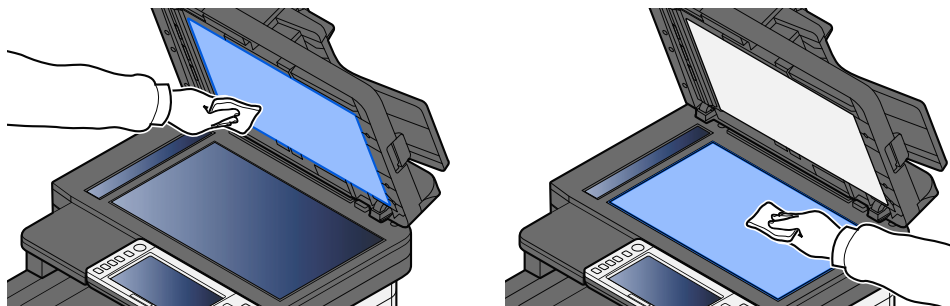

Nettoyage verre fendu

Lors de l'utilisation du chargeur de documents, nettoyer la surface du verre fendu et le guide de lecture à l'aide du chiffon sec.

 **IMPORTANT**

Ne pas utiliser d'eau, de savon ou de solvants pour le nettoyage.

 **REMARQUE**

La saleté sur le verre fendu ou le guide de lecture peut causer l'apparition de traces noires sur les impressions.

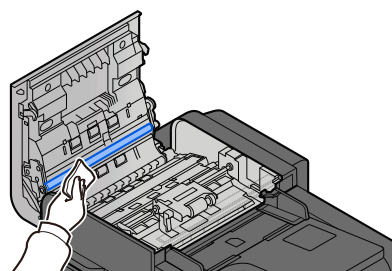
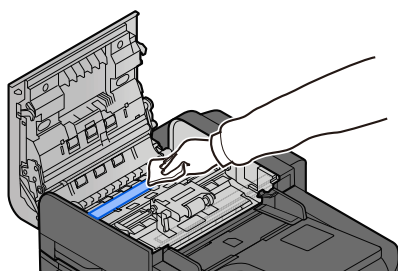
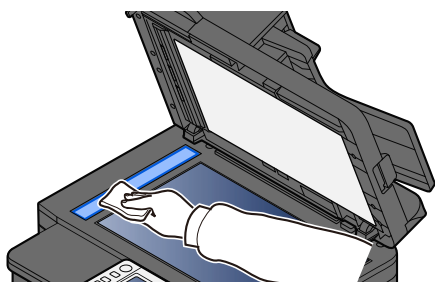

Nettoyage de l'unité de transfert papier

L'unité de transfert papier doit être nettoyée chaque fois que la cartouche de toner et le bac de récupération de toner sont remplacés. Pour garantir une qualité d'impression optimum, il est également recommandé de nettoyer l'intérieur de la machine une fois par mois et lorsque la cartouche de toner est remplacée.

Les problèmes d'impression tels que la souillure du verso des pages imprimées peuvent survenir si l'unité de transfert papier est sale.



ATTENTION

Certaines pièces sont très chaudes dans la machine. Faire preuve de prudence en raison d'un risque de brûlure.

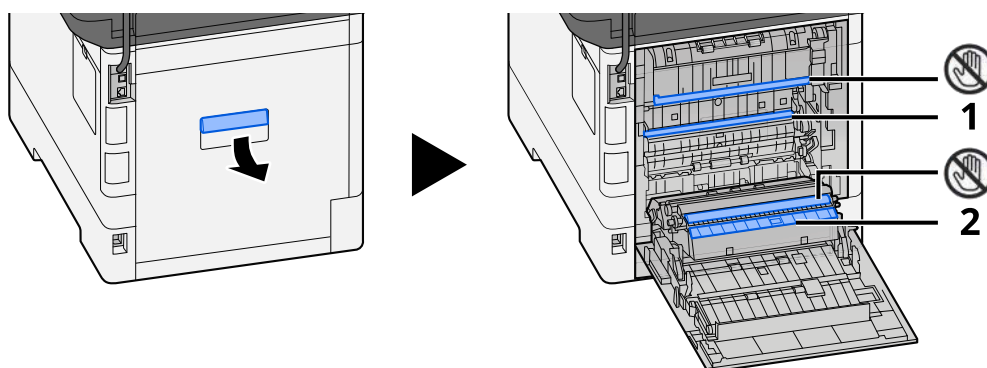

Essuyer la poussière de papier sur le papier 1 et la saleté sur le papier 2 à l'aide d'un tissu doux et sec.



IMPORTANT

Attention à ne pas toucher la pièce  lors du nettoyage. Cela pourrait altérer la qualité d'impression.

Remplacement de la cartouche de toner

Lorsque le toner est vide, le message suivant apparaît Remplacer la cartouche de toner.

« Toner[C][M][Y][K] vide. »

Lorsque le niveau de toner est bas, le message suivant apparaît. S'assurer de disposer d'une cartouche de toner neuve pour le remplacement.

« Toner [C][M][Y][K] bas (remplacer une fois vide). »

Le nombre de feuilles pouvant être imprimées avec une cartouche de toner dépend des données imprimées (la quantité de toner utilisée). Conformément à JIS X 6932 (ISO/IEC 19798), lorsque le mode EcoPrint est réglé sur [Désactivé], le nombre moyen de feuilles imprimables avec la cartouche du toner est le suivant : (Pour une impression au format A4)

Couleur du toner	Durée de vie de la cartouche du toner (pages imprimables)	
	P-C4067i MFP P-C4063i MFP	P-C3567i MFP P-C3563i MFP
Noir	13 000 images	7 000 images
Cyan	10 000 images	5 000 images
Magenta	10 000 images	5 000 images
Jaune	10 000 images	5 000 images

REMARQUE

- Le nombre moyen de feuilles imprimables avec la cartouche de toner fourni avec la machine est le suivant :
P-C4067i MFP/P-C4063i MFP : Noir (K) : 6 000 images. Cyan (C), Magenta (M), Jaune (Y) : 5 000 images.
P-C3567i MFP/P-C3563i MFP : Noir (K) : 3 500 images. Cyan (C), Magenta (M), Jaune (Y) : 2 500 images.
- Pour la cartouche de toner, toujours utiliser une cartouche de toner originale. L'utilisation d'une cartouche de toner non originale peut causer des défauts d'image et une panne de l'appareil.
- La puce mémoire dans la cartouche de toner de cet appareil mémorise les informations nécessaires pour améliorer la commodité pour le client, l'opération du système de recyclage pour les cartouches de toner usagées et la planification et le développement de nouveaux produits. Les informations mémorisées n'incluent aucune information permettant d'identifier les personnes et ne sont utilisées que de manière anonyme pour les buts susmentionnés.



ATTENTION

Ne pas tenter d'incinérer les parties contenant du toner. Des étincelles dangereuses risquent de provoquer des brûlures.

Les procédures d'installation de la cartouche de toner sont les même pour toutes les couleurs. Il est ici expliqué les procédures de remplacement de la cartouche de toner jaune à titre d'exemple.

1 Ouvrir l'unité du scanner.

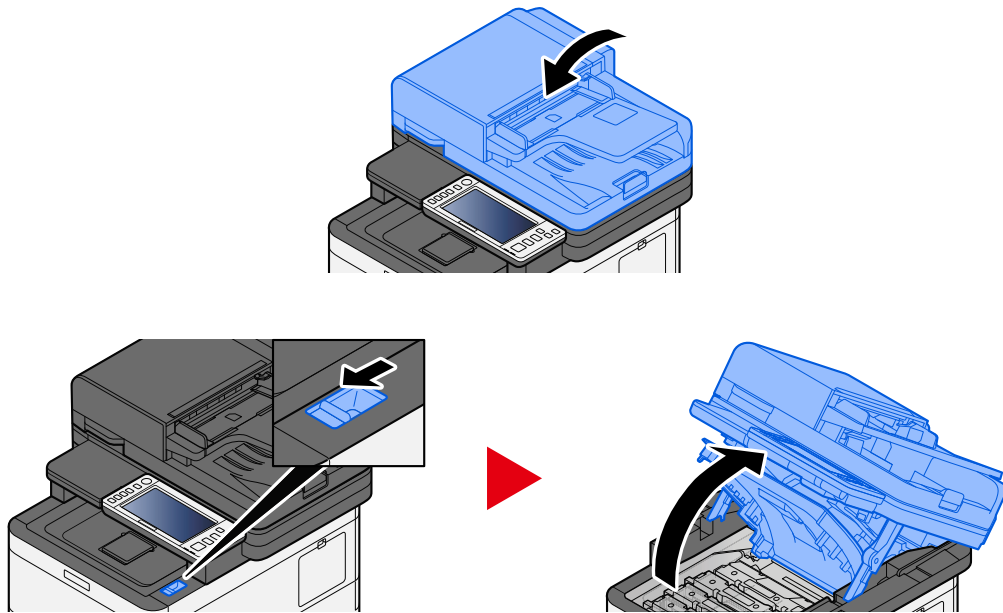

2 Retirer la cartouche de toner.

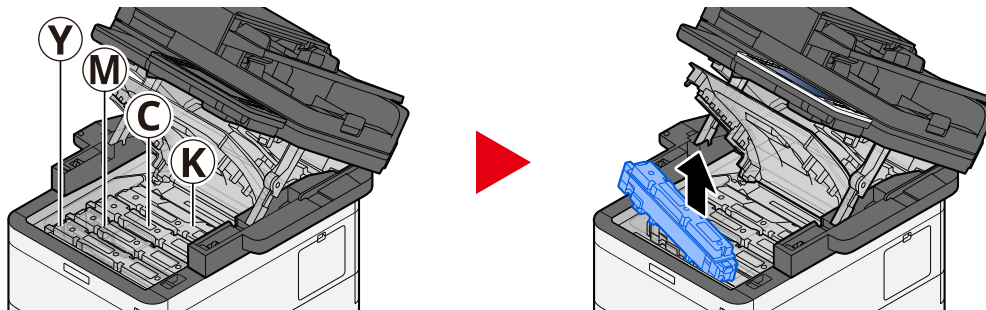

3 Placer la cartouche de toner usagée dans le sachet en plastique.

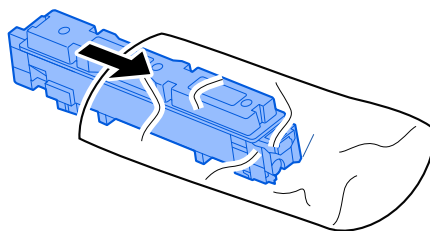

4 Retirer la cartouche de toner neuve de la boîte.

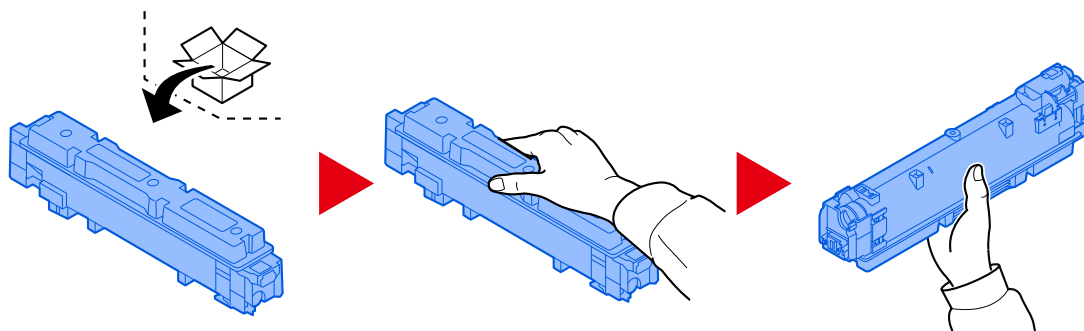

✔ IMPORTANT

Ne pas toucher les points indiqués ci-dessous.

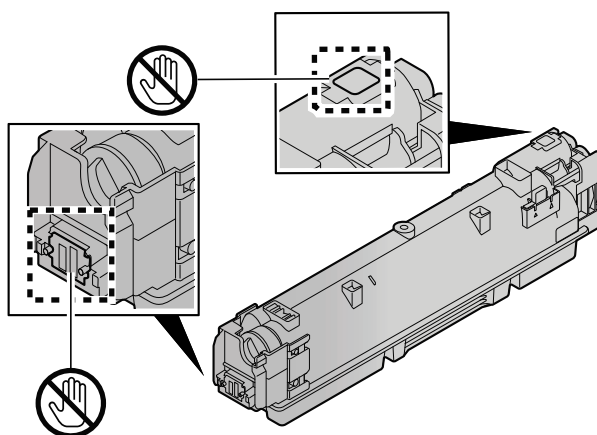

5 Agiter la cartouche de toner.

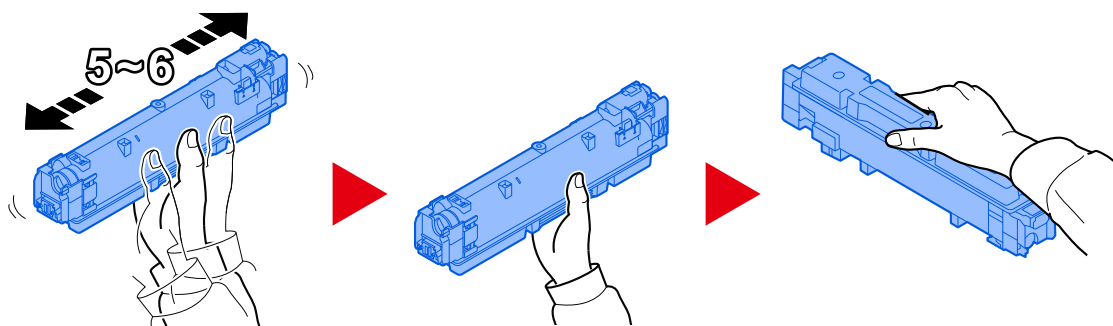

6 Installer la cartouche de toner.

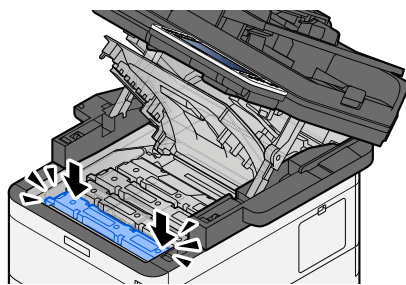

IMPORTANT

Introduire la cartouche de toner jusqu'au fond.

7 Fermer l'unité du scanner.

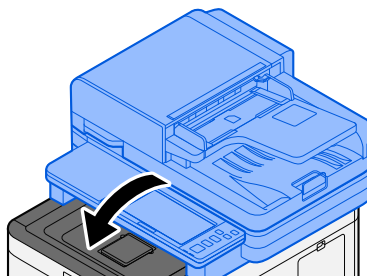

REMARQUE

- Si l'unité du scanner ne ferme pas, vérifier que la nouvelle cartouche de toner est installée correctement.
 - Renvoyer la cartouche de toner usagée et le bac de récupération de toner au concessionnaire ou au service après-vente. Les cartouches de toner récupérées seront recyclées ou détruites conformément aux réglementations locales.
-

Remplacement du bac de récupération de toner

Lorsque le bac de récupération de toner est plein, le message suivant s'affiche.

« Bac de récupération toner plein. »



ATTENTION

Ne pas tenter d'incinérer les parties contenant du toner. Des étincelles dangereuses risquent de provoquer des brûlures.

1 Ouvrir le capot du bac de récupération de toner

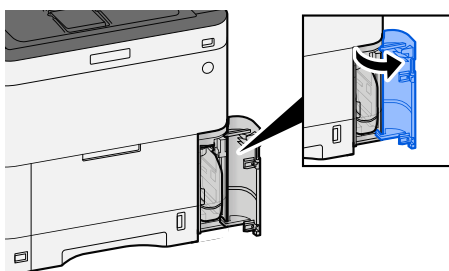

2 Remplacer le bac de récupération de toner.

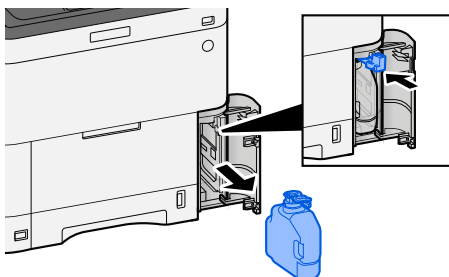

3 Placer le bac de récupération de toner dans le sac des déchets plastiques.

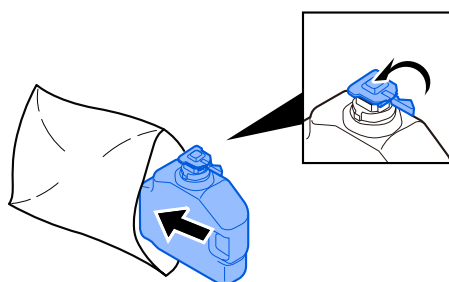

4 Retirer le nouveau bac de récupération de toner.

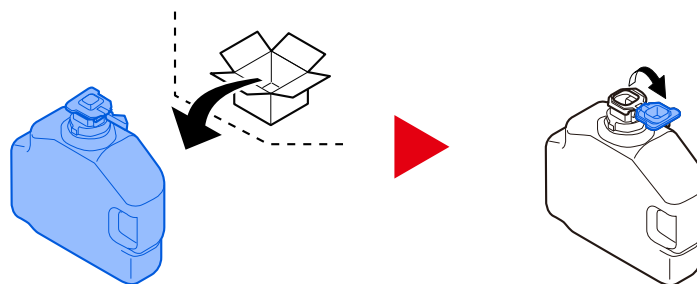

5 Installer le bac de récupération de toner.

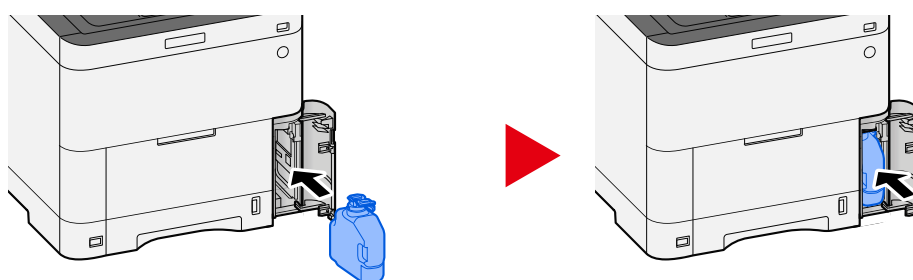

6 Fermer le capot du bac de récupération de toner

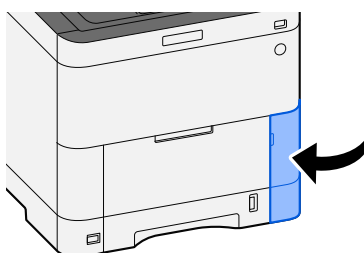

 **REMARQUE**

Renvoyer le bac de récupération de toner usagé au concessionnaire ou au service d'assistance. Les bacs de récupération de toner seront recyclés ou détruits conformément aux réglementations locales.

Dépannage

Résolution des dysfonctionnements

En cas de problème avec la machine, consulter les vérifications et effectuer les procédures décrites dans les pages suivantes. Le tableau ci-dessous fournit des recommandations générales de résolution des problèmes. Si le problème persiste, contacter le service d'assistance.

REMARQUE

Le numéro de série sera nécessaire pour nous contacter. Pour vérifier le numéro de série, se reporter à la section suivante :

→ [Vérification du numéro de série de l'équipement \(page 2\)](#)

Problème concernant le fonctionnement de la machine

L'application ne démarre pas

Le temps défini pour le paramètre de réinitialisation automatique du panneau est-il trop court ?

Vérifier le temps défini pour la réinitialisation automatique du panneau.

- 1 Touche [Menu Système/Compteur] > [Paramètres machine] > [Économiseur d'énergie/Temporisation] > [Temporis. réinitialisat.]**
- 2 Définir le temps de réinitialisation du panneau sur 30 secondes minimum**
Ce temps peut être défini dans la plage de 5 à 495 secondes (par incréments de 5 secondes).

L'écran ne répond pas lorsque la machine est sous tension

La machine est-elle branchée ?

1 Brancher le cordon d'alimentation fourni avec cette machine.

S'assurer que la prise est correctement enfoncée.

La machine n'imprime pas, même lorsque [Démarrer] est sélectionné

Un message s'affiche-t-il sur l'écran ?

Si un message s'affiche sur l'écran, vous ne pourrez peut-être pas l'exécuter selon ce qui est affiché. Déterminer la réponse appropriée au message et prendre les mesures adéquates.

La machine est-elle en mode veille ?

L'opération ne peut pas être exécutée lorsque la machine est en veille.

1 Appuyer sur n'importe quelle touche du panneau de commande

REMARQUE

Il est possible de quitter le mode veille en appliquant la méthode suivante :

- Toucher l'écran tactile
 - Chargement des originaux dans le chargeur de documents
 - Ouvrir le chargeur de documents
-

Des feuilles vierges sont éjectées



Les originaux ont-ils été chargés correctement ?

Mise en place des originaux sur la glace d'exposition

1 Placer la face à numériser vers le bas.

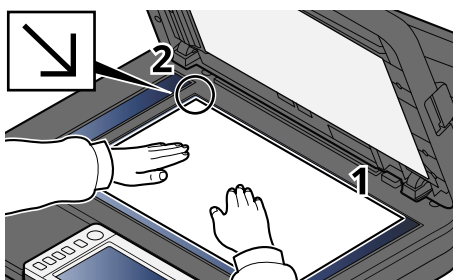

2 Aligner contre les plaques d'indication du format de l'original avec le coin arrière gauche comme point de repère.

REMARQUE

Pour plus d'informations sur Orientation original, se reporter à la section suivante :

→ [Format d'origine \(page 313\)](#)

Mise en place des originaux dans le chargeur de documents

1 Régler les guides de largeur de papier.

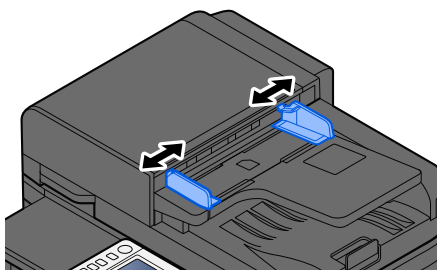

2 Mettre en place l'original.

- 1 Placer le côté à numériser (ou le premier côté des originaux recto verso) vers le haut. Glisser le plus possible le bord d'attaque dans le processeur de document.

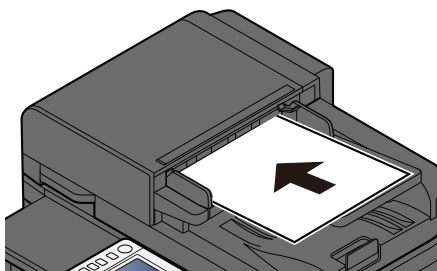

REMARQUE

Pour plus d'informations sur l'orientation de l'original, se reporter à la section suivante :

→ [Orientation original \(page 320\)](#)



IMPORTANT

Vérifier que les guides de largeur de l'original sont en contact avec l'original. S'il y a un interstice, ajuster à nouveau les guides de largeur de l'original. L'interstice peut causer un bouchage.

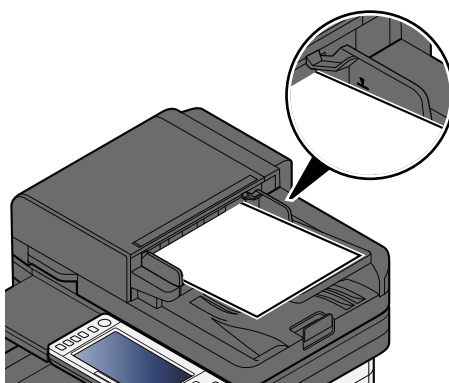

Vérifier que les originaux ne dépassent pas l'indicateur de niveau. S'ils dépassent le niveau maximum, ils risquent de provoquer un bouchage.

Les originaux perforés ou comportant des traits de prédécoupage doivent être chargés de manière à ce que les perforations soient sur le côté droit (pour être numérisées en dernier).

- 2 Ouvrir la butée d'original pour adapter le format d'original défini.

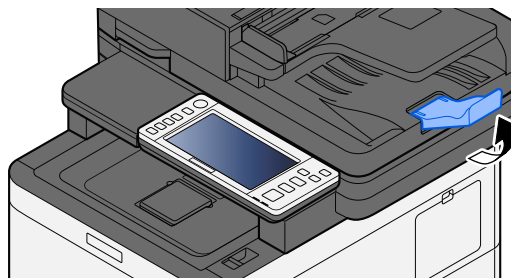

Le logiciel de l'application est-il configuré correctement ?

Vérifier les paramètres du logiciel de l'application.

Les bourrages papier sont fréquents

Le papier a-t-il été chargé correctement ?

Charger le papier correctement.

Lors du chargement du papier dans un magasin

1 Sortir entièrement le magasin de la machine.

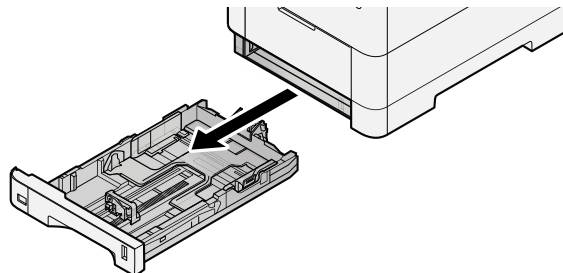

REMARQUE

Lors du retrait du magasin, vérifier qu'il est soutenu et qu'il ne risque pas de tomber.

2 Régler le format du magasin.

- 1 Régler la position des guides de largeur de papier situés à gauche et à droite du magasin. Appuyer sur l'onglet de réglage de la largeur du papier et faire coulisser les guides jusqu'au format de papier désiré. Les formats de papiers sont indiqués sur le magasin.

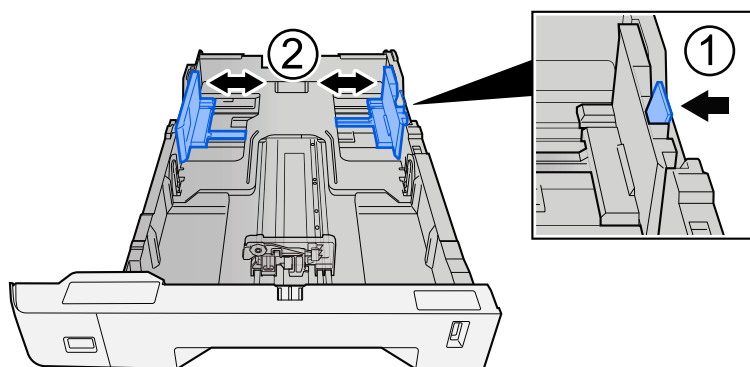

- 2 Régler le guide de la longueur du papier jusqu'au format de papier désiré. Appuyer sur l'onglet de réglage de la longueur du papier et faire coulisser les guides jusqu'au format de papier désiré.

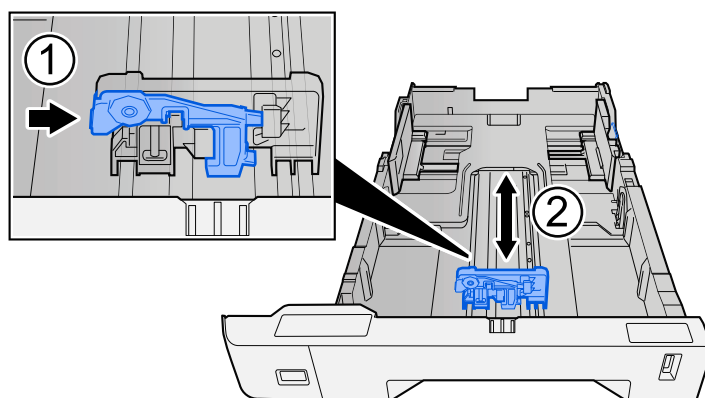

- 3 Tourner la molette du format afin que le format du papier à utiliser s'affiche dans la fenêtre du format de papier.

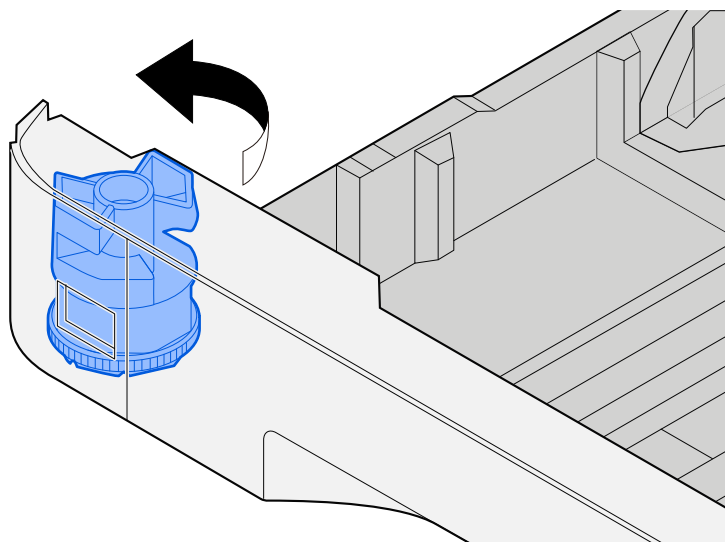

 **REMARQUE**

Définir la molette de format sur Autre si vous souhaitez utiliser du papier différent du format standard. Dans ce cas, il est nécessaire de définir le format papier à partir du panneau de commande.

➔ [Spécification du format de papier et du type de support \(page 140\)](#)

3 Charger du papier.

- 1 Déramer le papier, puis le taper sur une surface plan pour éviter les bourrages papier ou les impressions décalées.

2 Charger le papier dans le magasin.

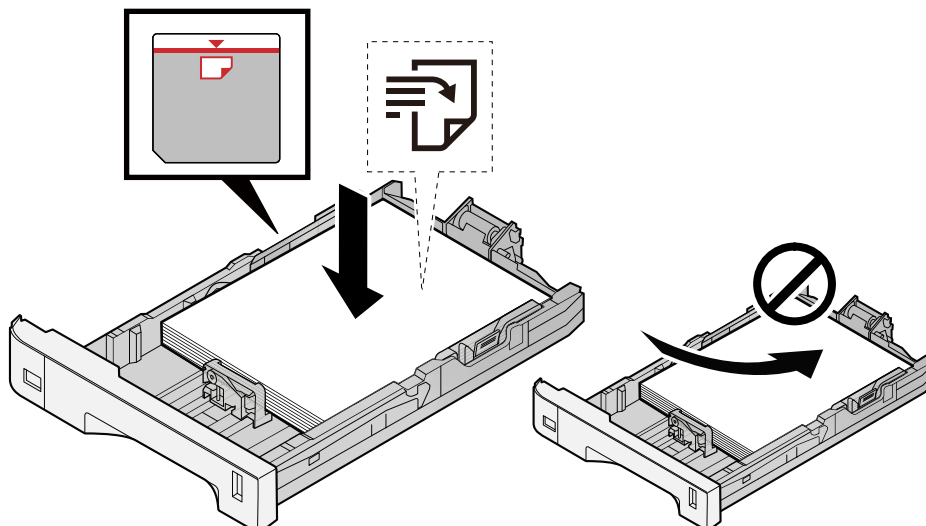

✓ IMPORTANT

- Charger le papier avec la face à imprimer vers le haut.
- Après avoir retiré le papier neuf de l'emballage, déramer le papier avant de le charger dans les magasins.
➔ [Précautions pour le chargement du papier \(page 132\)](#)
- Avant de charger le papier, vérifier qu'il n'est ni tuilé ni plié. Le papier tuilé ou plié peut entraîner des bourrages.
- Vérifier que le papier chargé ne dépasse pas l'indicateur de niveau (voir la figure ci-dessus).
- Si le papier est chargé sans régler le guide de longueur du papier et le guide de largeur du papier, le papier peut se mettre de travers ou se coincer.

4 Repousser doucement le magasin à l'intérieur.

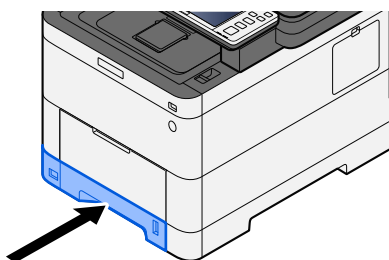

 **REMARQUE**

Un gabarit de papier est présent du côté avant droit du magasin. L'affichage est modifié vers le haut et vers le bas pour correspondre à la quantité de papier restante.

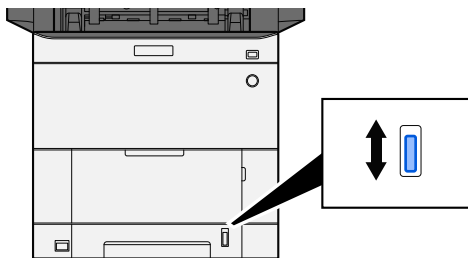

5 **Spécifier le type de papier chargé dans le magasin à l'aide du panneau de commande.**

→ [Spécification du format de papier et du type de support \(page 140\)](#)

Lors du chargement du papier dans le bac MF

1 **Ouvrir le bac MF.**

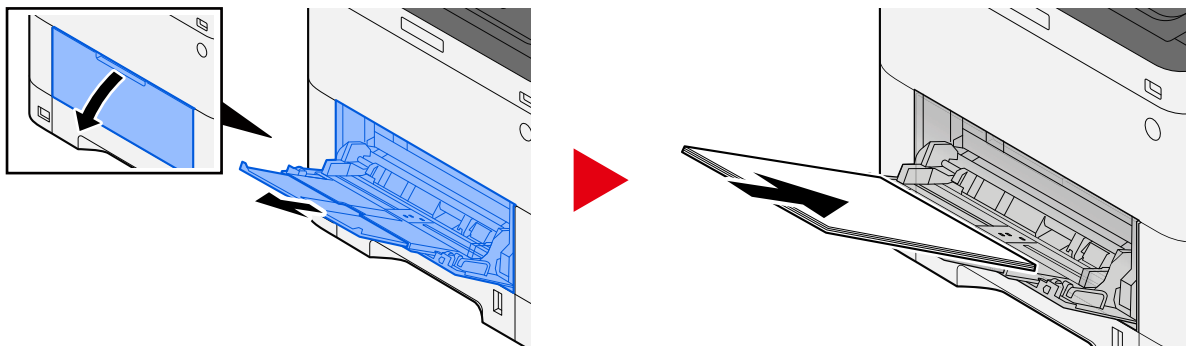

2 **Régler le format du bac MF.**

Les formats de papier sont indiqués sur le bac MF.

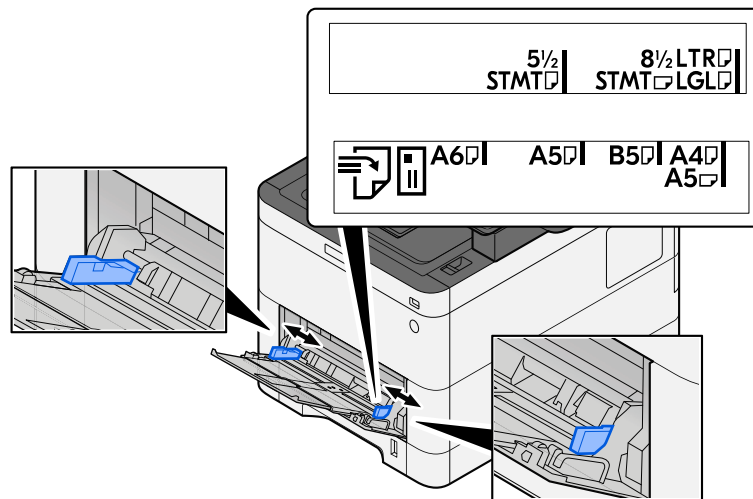

3 Charger du papier.

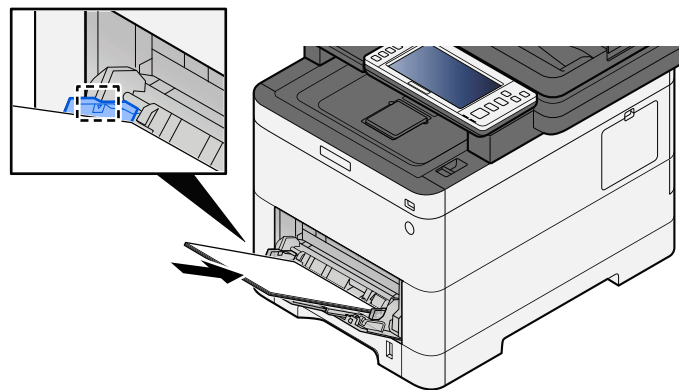

Insérer le papier dans le bac le long des guides jusqu'à ce qu'il se bloque.

Après avoir retiré le papier neuf de l'emballage, déramer le papier avant de le charger dans le bac MF.

➔ [Précautions pour le chargement du papier \(page 132\)](#)

✔ IMPORTANT

- Lors du chargement du papier, tenir la face à imprimer vers le haut.
- Le papier tuilé doit être redressé avant l'utilisation.
- Lors du chargement du papier dans le bac MF, vérifier qu'il ne reste pas de papier d'un travail précédant dans le bac avant de charger le papier. S'il ne reste qu'une petite quantité de papier dans le bac MF et que vous souhaitez en ajouter, retirez d'abord le papier restant du bac et ajoutez-le au nouveau papier avant de recharger le papier dans le bac.
- S'il y a un intervalle entre le papier et les guides de largeur de papier, régler les guides en fonction du papier afin d'éviter une alimentation de travers et des bourrages papier.
- Vérifier que le papier chargé ne dépasse pas les limites de charge.

Lors du chargement d'enveloppes ou de cartes dans le bac MF, charger le papier avec la face à imprimer vers le haut. Pour la procédure d'impression, se reporter au document Printer Driver User Guide.

➔ [Printing System Driver User Guide](#)

Exemple : Lors de l'impression de l'adresse.

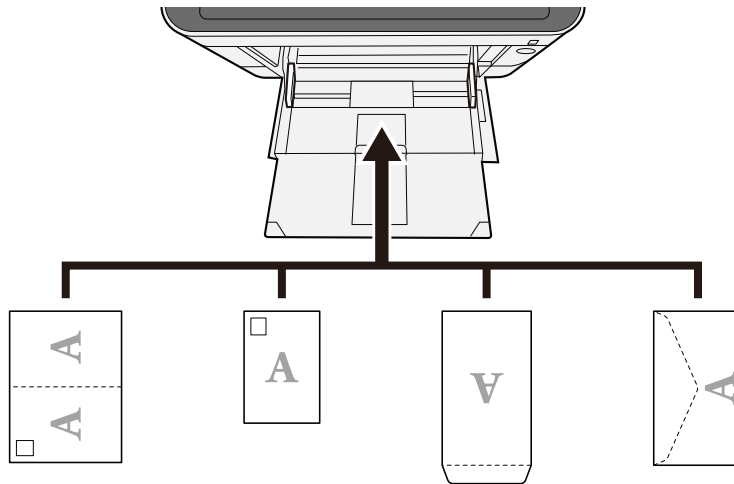

✓ IMPORTANT

- Utiliser du papier Oufuku hagaki déplié (cartes-réponses).
- Le mode de chargement des enveloppes (orientation et face à imprimer) dépend du type d'enveloppe. Vérifier le sens du chargement car toute erreur risque d'entraîner une impression dans le mauvais sens ou sur le mauvais côté.

REMARQUE

Lors du chargement d'enveloppes dans le bac MF, sélectionner le type d'enveloppe conformément à la section suivante :

➔ [\[Configuration du by-pass\] \(page 424\)](#)

4 Spécifier le type de papier chargé dans le bac MF à l'aide du panneau de commande.

➔ [Spécification du format de papier et du type de support \(page 140\)](#)

Retirer le papier du bac MF une fois et changer la direction du chargement en tournant le papier à 180 degrés.

➔ [Précautions pour le chargement du papier \(page 132\)](#)

Le type de papier est-il pris en charge ? Le papier est-il en bon état ?

Retirer le papier du magasin, le retourner et le recharger.

➔ [Précautions pour le chargement du papier \(page 132\)](#)

Le papier est-il tuilé, plié ou froissé ?

Remplacer le papier par du papier neuf.

➔ [Précautions pour le chargement du papier \(page 132\)](#)

Des feuilles ou des morceaux de papier sont-ils coincés dans la machine ?

Retirer le papier coincé.

➔ [Résolution des bourrages papier \(page 728\)](#)

Au moins deux feuilles sont superposées lors de l'éjection (chargement multiple)

ABC
123

Le papier a-t-il été chargé correctement ?

Charger le papier correctement.

Lors du chargement du papier dans un magasin

1 Sortir entièrement le magasin de la machine.

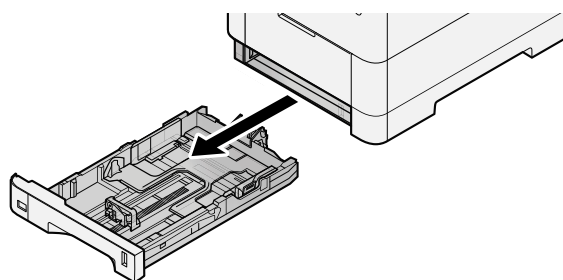

REMARQUE

Lors du retrait du magasin, vérifier qu'il est soutenu et qu'il ne risque pas de tomber.

2 Régler le format du magasin.

- 1 Régler la position des guides de largeur de papier situés à gauche et à droite du magasin. Appuyer sur l'onglet de réglage de la largeur du papier et faire coulisser les guides jusqu'au format de papier désiré. Les formats de papiers sont indiqués sur le magasin.

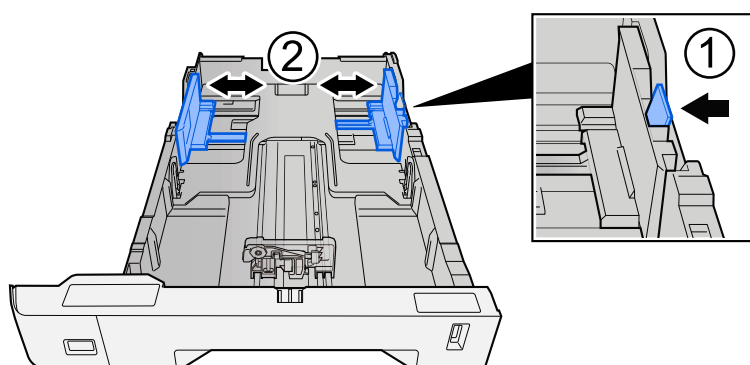

- 2 Régler le guide de la longueur du papier jusqu'au format de papier désiré. Appuyer sur l'onglet de réglage de la longueur du papier et faire coulisser les guides jusqu'au format de papier désiré.

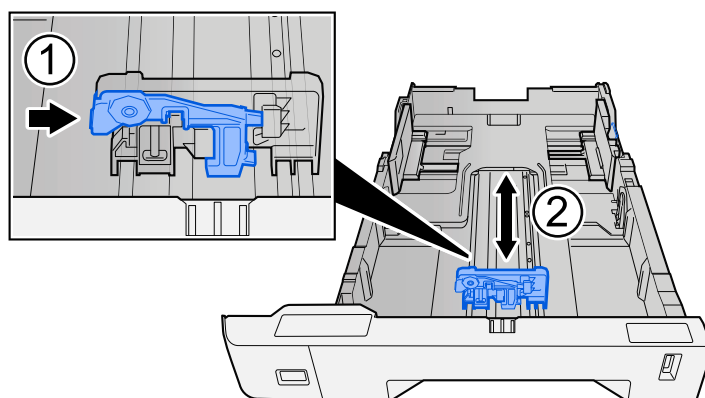

- 3 Tourner la molette du format afin que le format du papier à utiliser s'affiche dans la fenêtre du format de papier.

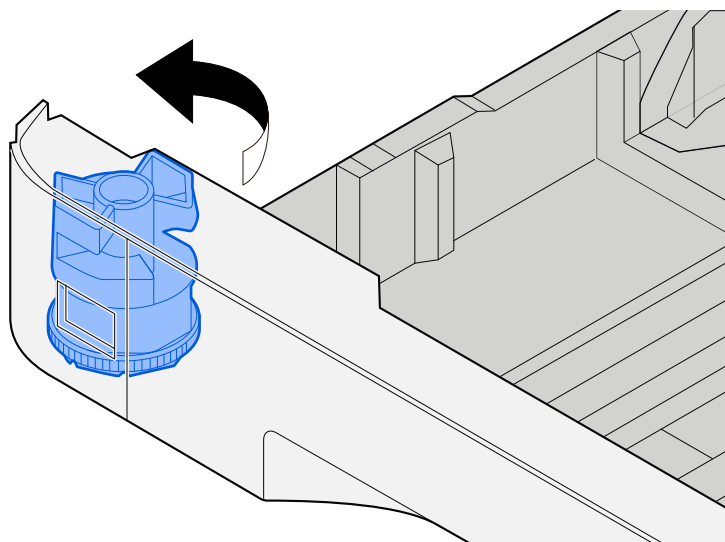

 **REMARQUE**

Définir la molette de format sur Autre si vous souhaitez utiliser du papier différent du format standard. Dans ce cas, il est nécessaire de définir le format papier à partir du panneau de commande.

➔ [Spécification du format de papier et du type de support \(page 140\)](#)

3 Charger du papier.

- 1 Déramer le papier, puis le taper sur une surface plan pour éviter les bourrages papier ou les impressions décalées.

2 Charger le papier dans le magasin.

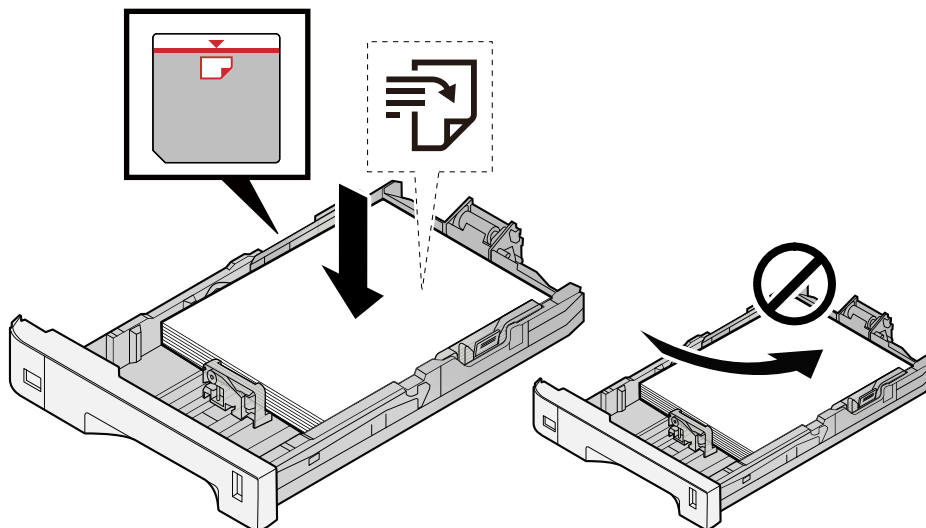

✓ IMPORTANT

- Charger le papier avec la face à imprimer vers le haut.
- Après avoir retiré le papier neuf de l'emballage, déramer le papier avant de le charger dans les magasins.
➔ [Précautions pour le chargement du papier \(page 132\)](#)
- Avant de charger le papier, vérifier qu'il n'est ni tuiilé ni plié. Le papier tuiilé ou plié peut entraîner des bourrages.
- Vérifier que le papier chargé ne dépasse pas l'indicateur de niveau (voir la figure ci-dessus).
- Si le papier est chargé sans régler le guide de longueur du papier et le guide de largeur du papier, le papier peut se mettre de travers ou se coincer.

4 Repousser doucement le magasin à l'intérieur.

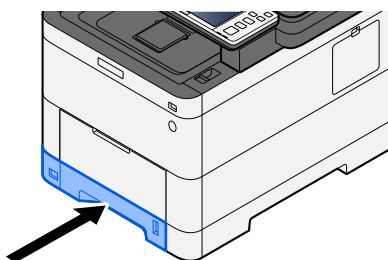

REMARQUE

Un gabarit de papier est présent du côté avant droit du magasin. L'affichage est modifié vers le haut et vers le bas pour correspondre à la quantité de papier restante.

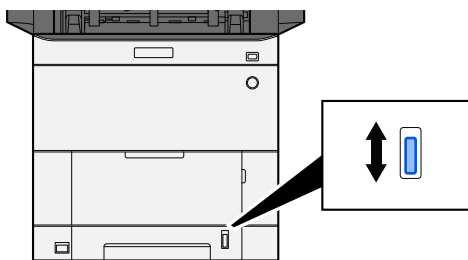
**5 Spécifier le type de papier chargé dans le magasin à l'aide du panneau de commande.**

→ [Spécification du format de papier et du type de support \(page 140\)](#)

Lors du chargement du papier dans un bypass

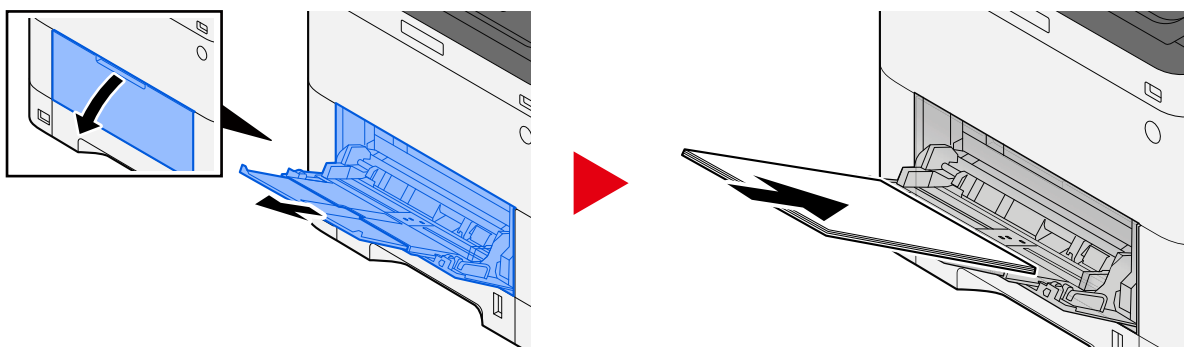
1 Ouvrir le bac MF.**2 Régler le format du bac MF.**

Les formats de papier sont indiqués sur le bac MF.

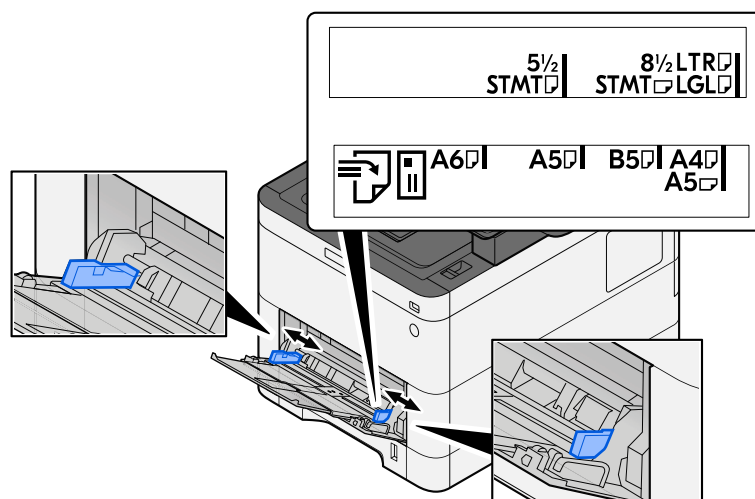

3 Charger du papier.

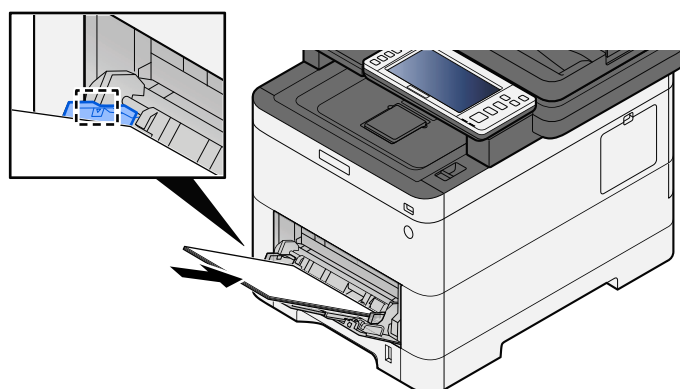

Insérer le papier dans le bac le long des guides jusqu'à ce qu'il se bloque.

Après avoir retiré le papier neuf de l'emballage, déramer le papier avant de le charger dans le bac MF.

➔ [Précautions pour le chargement du papier \(page 132\)](#)

✔ IMPORTANT

- Lors du chargement du papier, tenir la face à imprimer vers le haut.
- Le papier tuilé doit être redressé avant l'utilisation.
- Lors du chargement du papier dans le bac MF, vérifier qu'il ne reste pas de papier d'un travail précédant dans le bac avant de charger le papier. S'il ne reste qu'une petite quantité de papier dans le bac MF et que vous souhaitez en ajouter, retirez d'abord le papier restant du bac et ajoutez-le au nouveau papier avant de recharger le papier dans le bac.
- S'il y a un intervalle entre le papier et les guides de largeur de papier, régler les guides en fonction du papier afin d'éviter une alimentation de travers et des bourrages papier.
- Vérifier que le papier chargé ne dépasse pas les limites de charge.

Lors du chargement d'enveloppes ou de cartes dans le bac MF, charger le papier avec la face à imprimer vers le haut. Pour la procédure d'impression, se reporter au document Printer Driver User Guide.

➔ [Printing System Driver User Guide](#)

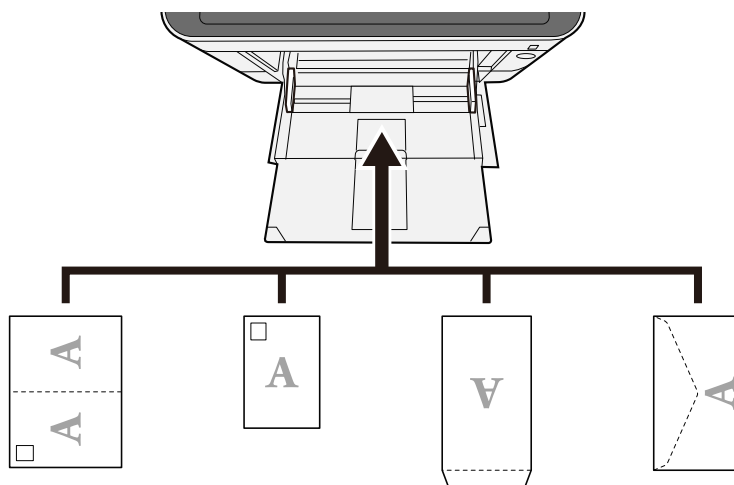
Exemple : Lors de l'impression de l'adresse.**✓ IMPORTANT**

- Utiliser du papier Oufuku hagaki déplié (cartes-réponses).
- Le mode de chargement des enveloppes (orientation et face à imprimer) dépend du type d'enveloppe. Vérifier le sens du chargement car toute erreur risque d'entraîner une impression dans le mauvais sens ou sur le mauvais côté.

REMARQUE

Lors du chargement d'enveloppes dans le bac MF, sélectionner le type d'enveloppe conformément à la section suivante :

➔ [\[Configuration du by-pass\] \(page 424\)](#)

4 Spécifier le type de papier chargé dans le bac MF à l'aide du panneau de commande.

➔ [Spécification du format de papier et du type de support \(page 140\)](#)

Les impressions sont froissées

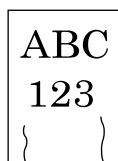

Le papier a-t-il été chargé correctement ?

Charger le papier correctement.

Lors du chargement du papier dans un magasin

1 Sortir entièrement le magasin de la machine.

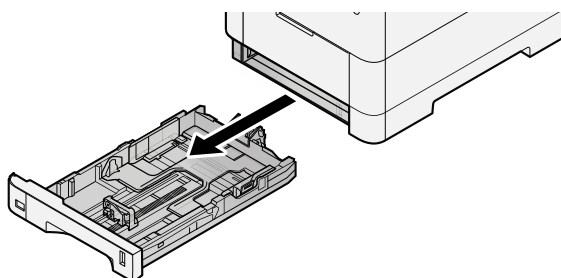

REMARQUE

Lors du retrait du magasin, vérifier qu'il est soutenu et qu'il ne risque pas de tomber.

2 Régler le format du magasin.

- 1 Régler la position des guides de largeur de papier situés à gauche et à droite du magasin. Appuyer sur l'onglet de réglage de la largeur du papier et faire coulisser les guides jusqu'au format de papier désiré. Les formats de papiers sont indiqués sur le magasin.

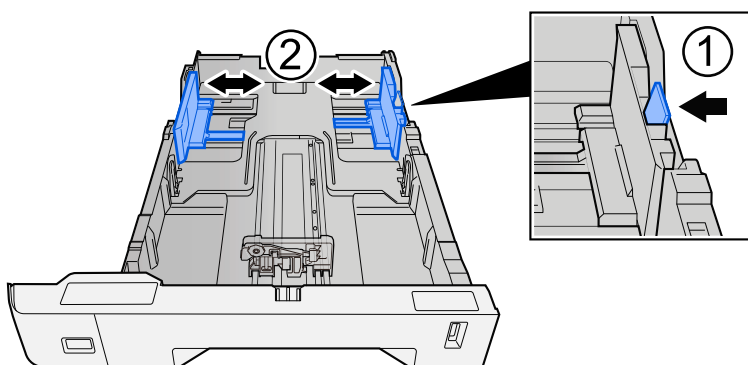

- 2 Régler le guide de la longueur du papier jusqu'au format de papier désiré. Appuyer sur l'onglet de réglage de la longueur du papier et faire coulisser les guides jusqu'au format de papier désiré.

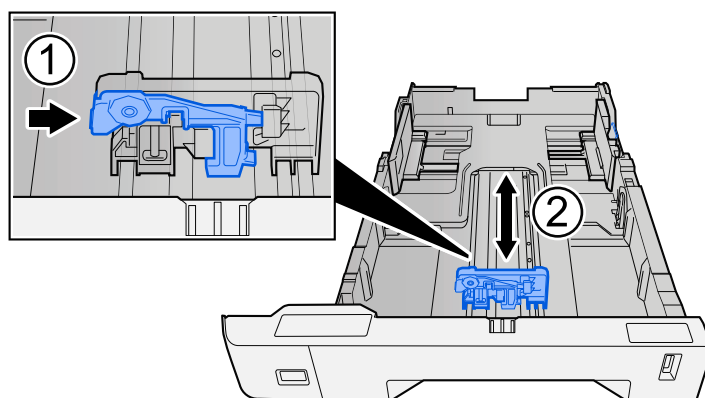

- 3 Tourner la molette du format afin que le format du papier à utiliser s'affiche dans la fenêtre du format de papier.

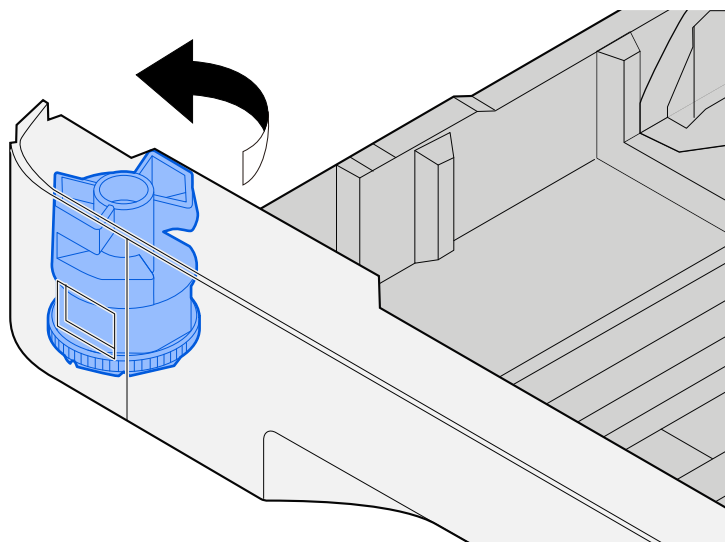

REMARQUE

Définir la molette de format sur Autre si vous souhaitez utiliser du papier différent du format standard. Dans ce cas, il est nécessaire de définir le format papier à partir du panneau de commande.

➔ [Spécification du format de papier et du type de support \(page 140\)](#)

3 Charger du papier.

- 1 Déramer le papier, puis le taper sur une surface plan pour éviter les bourrages papier ou les impressions décalées.

2 Charger le papier dans le magasin.

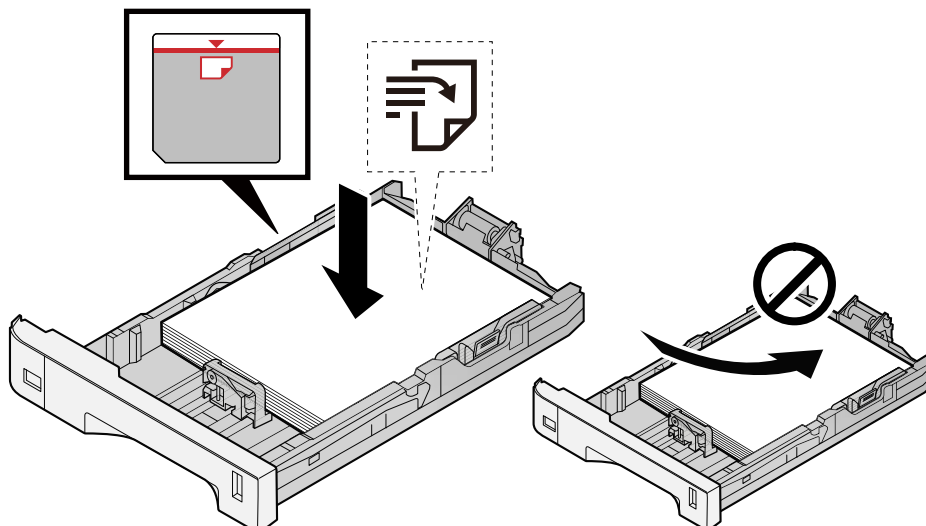

✔ IMPORTANT

- Charger le papier avec la face à imprimer vers le haut.
- Après avoir retiré le papier neuf de l'emballage, déramer le papier avant de le charger dans les magasins.
➔ [Précautions pour le chargement du papier \(page 132\)](#)
- Avant de charger le papier, vérifier qu'il n'est ni tuilé ni plié. Le papier tuilé ou plié peut entraîner des bourrages.
- Vérifier que le papier chargé ne dépasse pas l'indicateur de niveau (voir la figure ci-dessus).
- Si le papier est chargé sans régler le guide de longueur du papier et le guide de largeur du papier, le papier peut se mettre de travers ou se coincer.

4 Repousser doucement le magasin à l'intérieur.

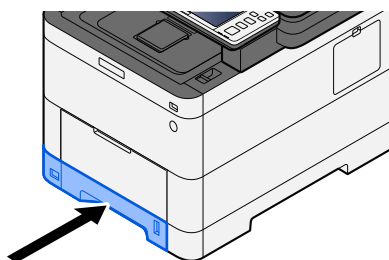

 **REMARQUE**

Un gabarit de papier est présent du côté avant droit du magasin. L'affichage est modifié vers le haut et vers le bas pour correspondre à la quantité de papier restante.

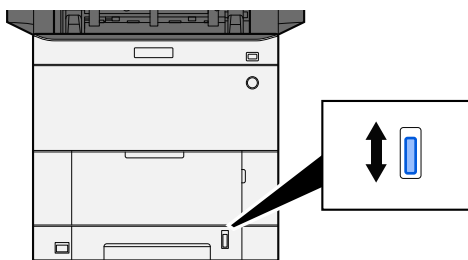

5 **Spécifier le type de papier chargé dans le magasin à l'aide du panneau de commande.**

→ [Spécification du format de papier et du type de support \(page 140\)](#)

Lors du chargement du papier dans un bypass

1 **Ouvrir le bac MF.**

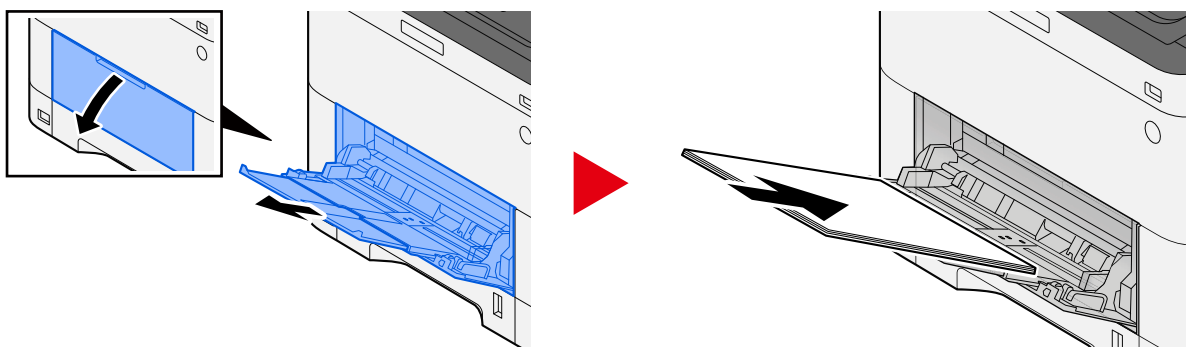

2 **Régler le format du bac MF.**

Les formats de papier sont indiqués sur le bac MF.

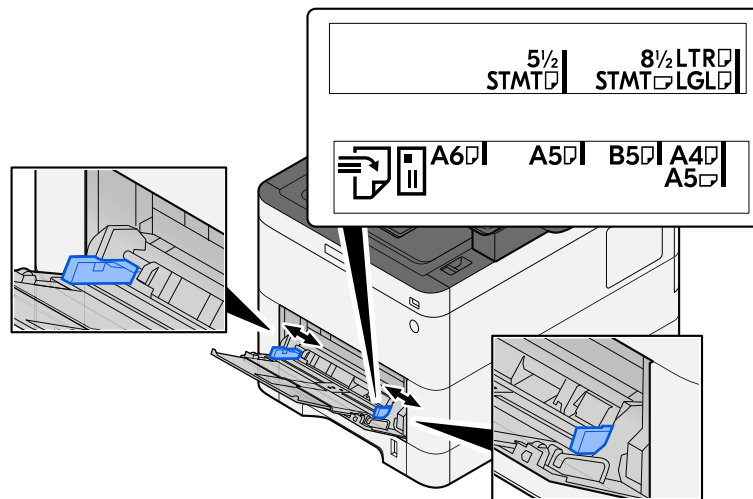

3 Charger du papier.

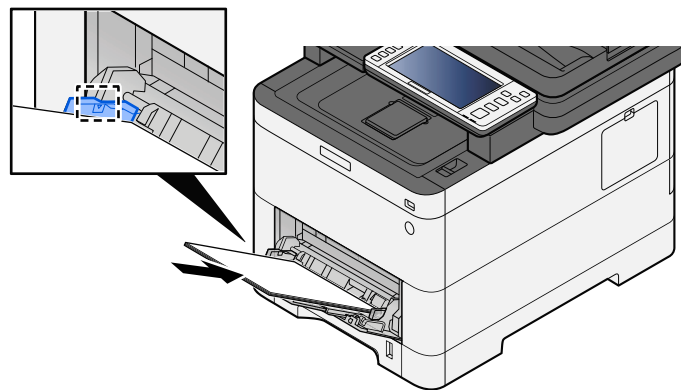

Insérer le papier dans le bac le long des guides jusqu'à ce qu'il se bloque.

Après avoir retiré le papier neuf de l'emballage, déramer le papier avant de le charger dans le bac MF.

➔ [Précautions pour le chargement du papier \(page 132\)](#)

✔ IMPORTANT

- Lors du chargement du papier, tenir la face à imprimer vers le haut.
- Le papier tuilé doit être redressé avant l'utilisation.
- Lors du chargement du papier dans le bac MF, vérifier qu'il ne reste pas de papier d'un travail précédant dans le bac avant de charger le papier. S'il ne reste qu'une petite quantité de papier dans le bac MF et que vous souhaitez en ajouter, retirez d'abord le papier restant du bac et ajoutez-le au nouveau papier avant de recharger le papier dans le bac.
- S'il y a un intervalle entre le papier et les guides de largeur de papier, régler les guides en fonction du papier afin d'éviter une alimentation de travers et des bourrages papier.
- Vérifier que le papier chargé ne dépasse pas les limites de charge.

Lors du chargement d'enveloppes ou de cartes dans le bac MF, charger le papier avec la face à imprimer vers le haut. Pour la procédure d'impression, se reporter au document Printer Driver User Guide.

➔ [Printing System Driver User Guide](#)

Exemple : Lors de l'impression de l'adresse.

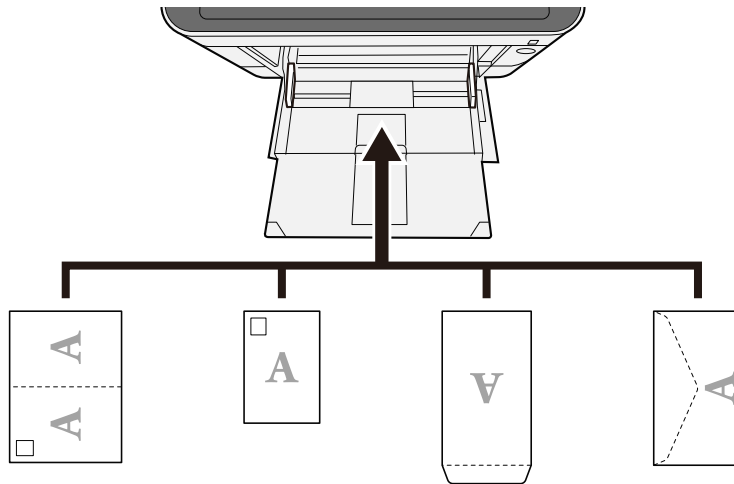

✓ IMPORTANT

- Utiliser du papier Oufuku hagaki déplié (cartes-réponses).
- Le mode de chargement des enveloppes (orientation et face à imprimer) dépend du type d'enveloppe. Vérifier le sens du chargement car toute erreur risque d'entraîner une impression dans le mauvais sens ou sur le mauvais côté.

REMARQUE

Lors du chargement d'enveloppes dans le bac MF, sélectionner le type d'enveloppe conformément à la section suivante :

➔ [\[Configuration du by-pass\] \(page 424\)](#)

4 Spécifier le type de papier chargé dans le bac MF à l'aide du panneau de commande.

➔ [Spécification du format de papier et du type de support \(page 140\)](#)

Retirer le papier du magasin une fois et modifier le sens de chargement en faisant une rotation du papier à 180 degrés.

➔ [Précautions pour le chargement du papier \(page 132\)](#)

Le papier est-il humide ?

Remplacer le papier par du papier neuf.

➔ [Précautions pour le chargement du papier \(page 132\)](#)

Les impressions sont tuilées



Le papier a-t-il été chargé correctement ?

Charger le papier correctement.

Lors du chargement du papier dans un magasin

1 Sortir entièrement le magasin de la machine.

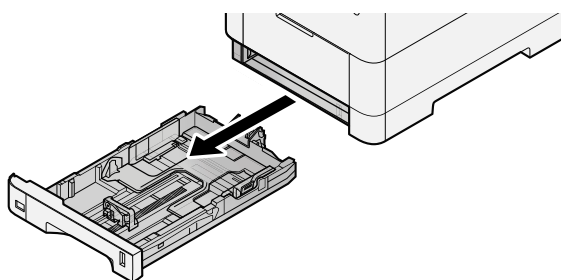

REMARQUE

Lors du retrait du magasin, vérifier qu'il est soutenu et qu'il ne risque pas de tomber.

2 Régler le format du magasin.

- 1 Régler la position des guides de largeur de papier situés à gauche et à droite du magasin. Appuyer sur l'onglet de réglage de la largeur du papier et faire coulisser les guides jusqu'au format de papier désiré. Les formats de papiers sont indiqués sur le magasin.

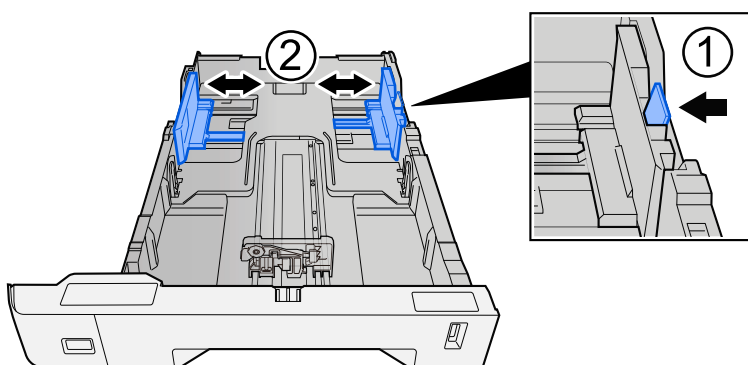

- 2 Régler le guide de la longueur du papier jusqu'au format de papier désiré. Appuyer sur l'onglet de réglage de la longueur du papier et faire coulisser les guides jusqu'au format de papier désiré.

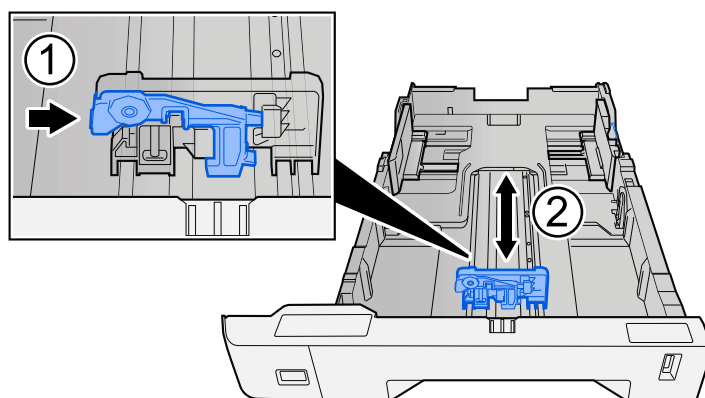

- 3 Tourner la molette du format afin que le format du papier à utiliser s'affiche dans la fenêtre du format de papier.

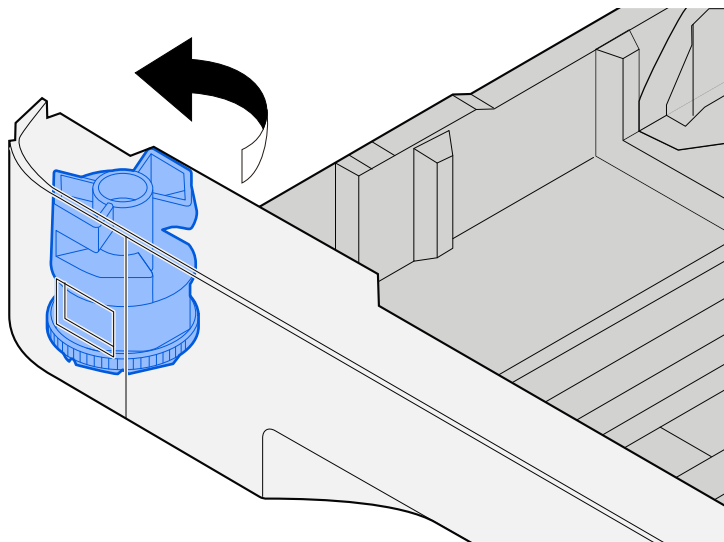

REMARQUE

Définir la molette de format sur Autre si vous souhaitez utiliser du papier différent du format standard. Dans ce cas, il est nécessaire de définir le format papier à partir du panneau de commande.

➔ [Spécification du format de papier et du type de support \(page 140\)](#)

3 Charger du papier.

- 1 Déramer le papier, puis le taper sur une surface plan pour éviter les bourrages papier ou les impressions décalées.

2 Charger le papier dans le magasin.

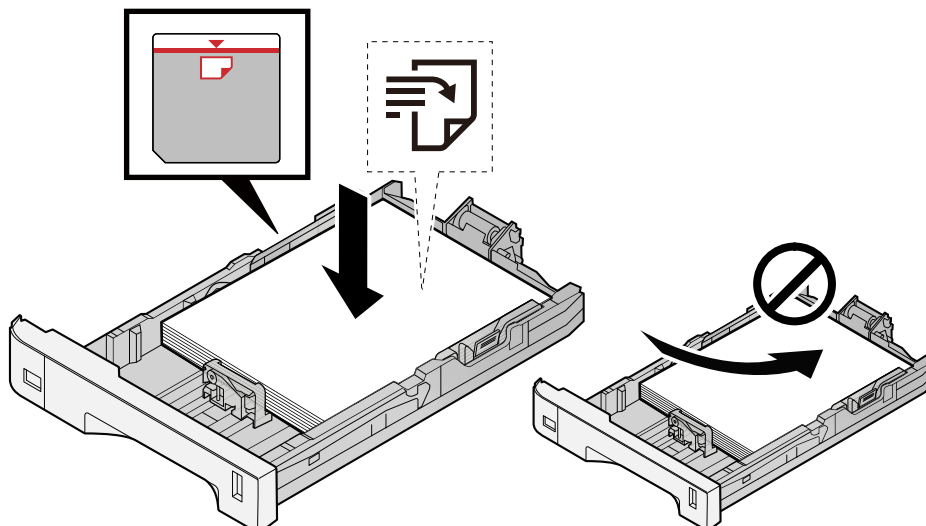

✓ IMPORTANT

- Charger le papier avec la face à imprimer vers le haut.
- Après avoir retiré le papier neuf de l'emballage, déramer le papier avant de le charger dans les magasins.
➔ [Précautions pour le chargement du papier \(page 132\)](#)
- Avant de charger le papier, vérifier qu'il n'est ni tuilé ni plié. Le papier tuilé ou plié peut entraîner des bourrages.
- Vérifier que le papier chargé ne dépasse pas l'indicateur de niveau (voir la figure ci-dessus).
- Si le papier est chargé sans régler le guide de longueur du papier et le guide de largeur du papier, le papier peut se mettre de travers ou se coincer.

4 Repousser doucement le magasin à l'intérieur.

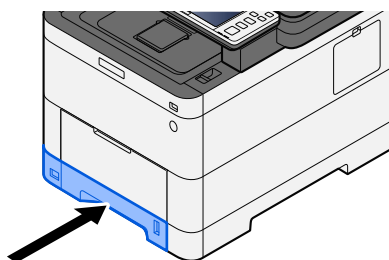

 **REMARQUE**

Un gabarit de papier est présent du côté avant droit du magasin. L'affichage est modifié vers le haut et vers le bas pour correspondre à la quantité de papier restante.

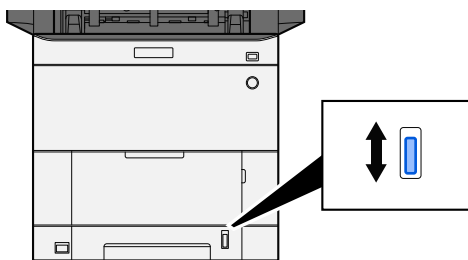

5 **Spécifier le type de papier chargé dans le magasin à l'aide du panneau de commande.**

→ [Spécification du format de papier et du type de support \(page 140\)](#)

Lors du chargement du papier dans un bypass

1 **Ouvrir le bac MF.**

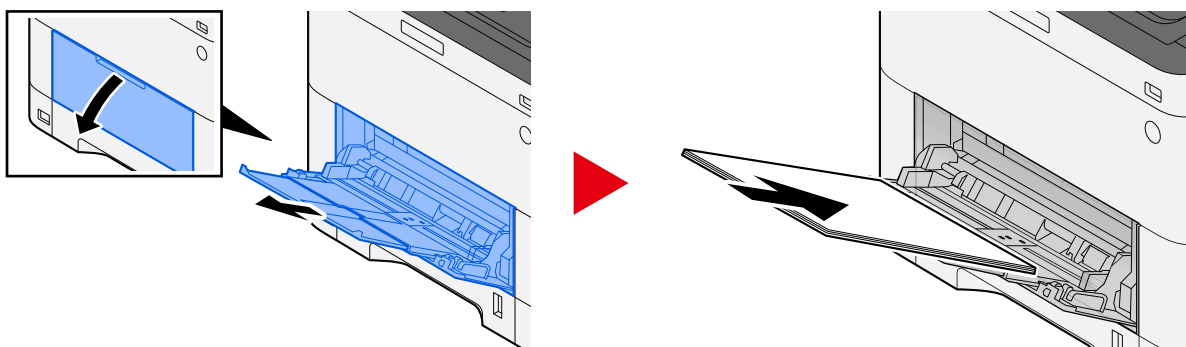

2 **Régler le format du bac MF.**

Les formats de papier sont indiqués sur le bac MF.

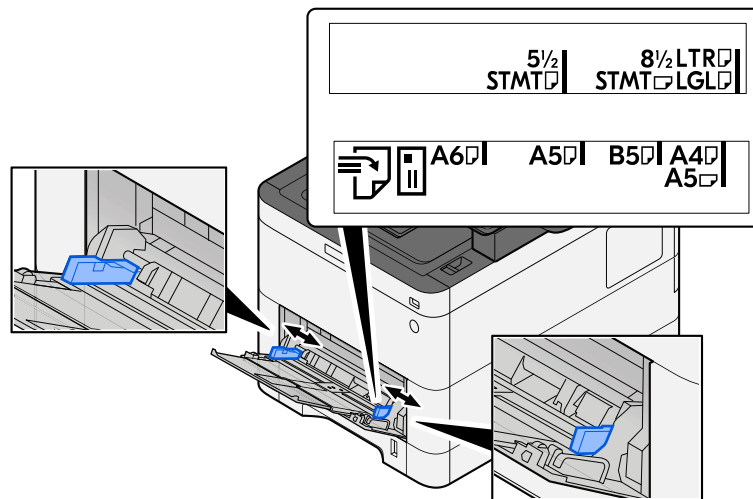

3 Charger du papier.

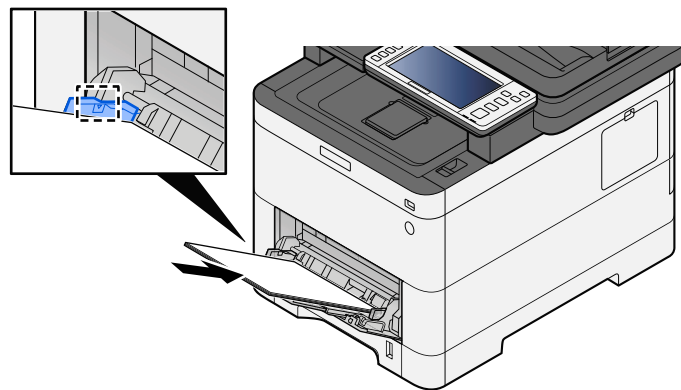

Insérer le papier dans le bac le long des guides jusqu'à ce qu'il se bloque.

Après avoir retiré le papier neuf de l'emballage, déramer le papier avant de le charger dans le bac MF.

➔ [Précautions pour le chargement du papier \(page 132\)](#)

✔ IMPORTANT

- Lors du chargement du papier, tenir la face à imprimer vers le haut.
- Le papier tuilé doit être redressé avant l'utilisation.
- Lors du chargement du papier dans le bac MF, vérifier qu'il ne reste pas de papier d'un travail précédant dans le bac avant de charger le papier. S'il ne reste qu'une petite quantité de papier dans le bac MF et que vous souhaitez en ajouter, retirez d'abord le papier restant du bac et ajoutez-le au nouveau papier avant de recharger le papier dans le bac.
- S'il y a un intervalle entre le papier et les guides de largeur de papier, régler les guides en fonction du papier afin d'éviter une alimentation de travers et des bourrages papier.
- Vérifier que le papier chargé ne dépasse pas les limites de charge.

Lors du chargement d'enveloppes ou de cartes dans le bac MF, charger le papier avec la face à imprimer vers le haut. Pour la procédure d'impression, se reporter au document Printer Driver User Guide.

➔ [Printing System Driver User Guide](#)

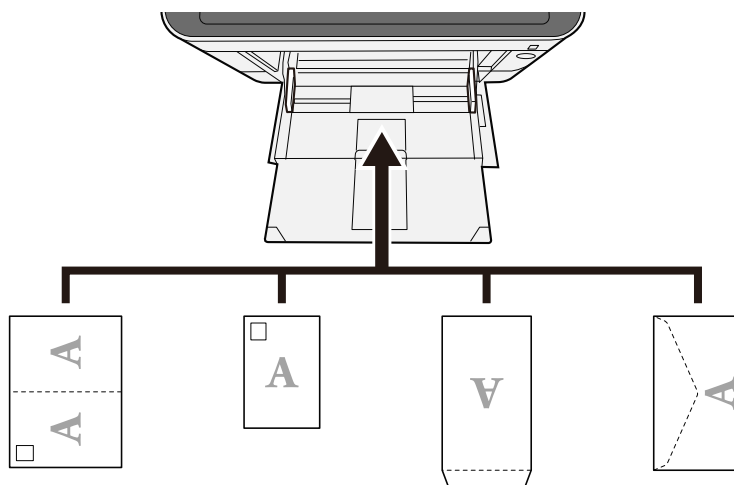
Exemple : Lors de l'impression de l'adresse.**✓ IMPORTANT**

- Utiliser du papier Oufuku hagaki déplié (cartes-réponses).
- Le mode de chargement des enveloppes (orientation et face à imprimer) dépend du type d'enveloppe. Vérifier le sens du chargement car toute erreur risque d'entraîner une impression dans le mauvais sens ou sur le mauvais côté.

🔍 REMARQUE

Lors du chargement d'enveloppes dans le bac MF, sélectionner le type d'enveloppe conformément à la section suivante :

➔ [\[Configuration du by-pass\] \(page 424\)](#)

4 Spécifier le type de papier chargé dans le bac MF à l'aide du panneau de commande.

➔ [Spécification du format de papier et du type de support \(page 140\)](#)

Retirer le papier du magasin une fois et recharger le papier dans à l'envers ou modifier le sens de chargement en faisant une rotation du papier à 180 degrés.

➔ [Précautions pour le chargement du papier \(page 132\)](#)

Le papier est-il humide ?

Remplacer le papier par du papier neuf.

Installation du pilote d'imprimante impossible

Le pilote est-il installé avec le nom d'hôte alors que la fonction Wi-Fi ou Wi-Fi Direct est disponible ?

Spécifier l'adresse IP plutôt que le nom d'hôte.

→ [Installation du logiciel \(page 93\)](#)

Le Niveau 3 est-il sélectionné dans la configuration rapide de la sécurité ?

- 1** Acquérir un certificat racine pour la communication SSL depuis une autorité de certification racine fiable. Dans Embedded Web Server RX, cliquer sur [Paramètres de sécurité] > [Certificats], et enregistrer le certificat racine dans [Certificat racine 1] en [Certificat racine 5].
- 2** Après l'installation du certificat, redémarrer le PC.
- 3** Dans Embedded Web Server RX, cliquer sur [Paramètres réseau] > [Protocoles], et dans [Autres protocoles], définir « SNMPv3 » sur [Activé].
- 4** Dans Embedded Web Server RX, cliquer sur [Paramètres de gestion] > [SNMP], et définir « SNMPv3 ».
- 5** Accéder à [Panneau de configuration], puis sélectionner [Afficher les périphériques et imprimantes], [Ajouter a printer], et [The printer that I want isn't listed].
- 6** Vérifier [Select a shared printer by name], et saisir l'adresse de l'imprimante.
Par ex. : `https://hostname:443/printers/lp1`
- 7** Sélectionner l'imprimante souhaitée et spécifier le pilote d'imprimante.

L'impression ne se lance pas

La machine est-elle branchée ?

Brancher le cordon d'alimentation sur une prise de courant.

La machine est-elle sous tension ?

Mettre la machine sous tension.

1 Mettre la machine sous tension.

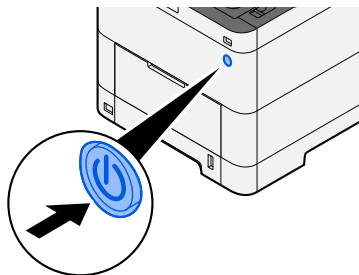

✔ IMPORTANT

Lorsque la machine est mise hors tension, ne pas la remettre immédiatement sous tension. Attendre au moins 5 secondes, puis remettre la machine sous tension.

Le câble USB et le câble réseau sont-ils connectés ?

Vérifier que le câble USB et le câble réseau sont correctement branchés.

Connecter le câble réseau

✔ IMPORTANT

Si l'appareil est sous tension, le mettre hors tension.

➔ [Mise hors tension \(page 46\)](#)

1 Raccorder le câble à la machine.

- 1 Raccorder le câble réseau au connecteur d'interface réseau.

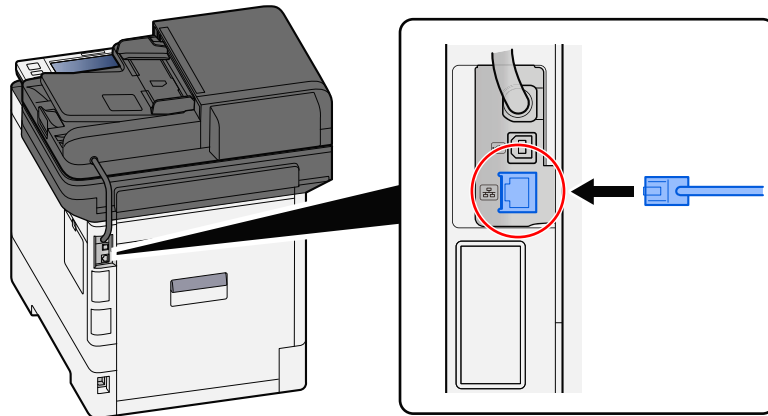

- 2 Raccorder l'autre extrémité du câble au concentrateur.

2 Mettre la machine sous tension, puis configurer le réseau.

- [Configuration réseau \(page 77\)](#)

Connecter un câble USB à la machine.

✔ IMPORTANT

Si l'appareil est sous tension, le mettre hors tension.

- [Mise hors tension \(page 46\)](#)

1 Raccorder le câble à la machine.

- 1 Raccorder le câble USB au connecteur d'interface USB.

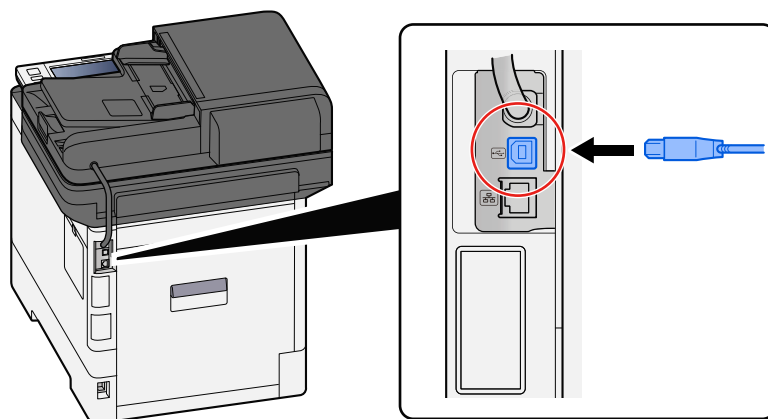

- 2 Raccorder l'autre extrémité du câble au PC.

2 Mettre la machine sous tension.

Le travail d'impression a-t-il été mis en pause ?

Reprendre l'impression.

1 Afficher l'écran.

1 Sélectionner la touche [Statut/Annul. Job].

2 Sélectionner [Pause de ttes impressions] sur l'écran du statut des travaux d'impression.

L'impression s'arrête.

Pour reprendre l'impression des travaux en pause, sélectionner [Liste de ttes les impr.]

Y a-t-il un mélange d'adresses inaccessibles ?

Si des réseaux filaires et Wi-Fi sont configurés avec une résolution de nom, un mélange d'adresse IP peut se produire (adresses privées) dans l'autre réseau inaccessible.

IMPORTANT

Seuls un nom d'hôte et un nom de domaine peuvent être utilisés sur cette machine. Cette restriction est à prendre en compte lors de la configuration de l'exploitation du réseau.

1 Touche [Menu Système/Compteur] > [Paramètresréseau] > « Autres » > [Réseau principal (client)]

Sélectionner Wi-Fi, Filaire ou Réseau en option comme réseau à utiliser sans restriction.

➔ [Réseau principal \(client\) \(page 495\)](#)

2 Touche [Menu Système/Compteur] > [Paramètresréseau] > « Paramètres réseau » [Paramètres du protocole]

[Activer] [Réseau filaire] ou [Wi-Fi] et [Désactiver] l'autre.

➔ [Paramètres du protocole \(page 483\)](#)

3 Dans Embedded Web Server RX, modifier les paramètres pour le nom de résolution de NetBEUI, DNS, etc. ou modifier les paramètres d'environnement réseau.

➔ [Embedded Web Server RX User Guide](#)

Impossible d'imprimer avec le lecteur USB/Ne reconnaît pas le lecteur USB

Le lecteur USB est-il connecté fermement à la machine ?

Connecter fermement le lecteur USB à la machine.

Les paramètres d'hôte USB sont-ils définis sur [Verrouiller] ?

1 Modifier le paramètre d'hôte USB sur [Déverrouiller]

Touche [Menu Système/Compteur] > [Paramètres de sécurité] > « Config. bloc d'interface »

➔ [Config. bloc d'interface \(page 498\)](#)

Le lecteur USB est-il cassé ?

Utiliser un autre lecteur USB.

Bien que [Auto-IP] soit déjà défini sur [Activé], l'adresse IP n'est pas affectée automatiquement

Une valeur autre que « 0.0.0.0 » est-elle saisie pour l'adresse locale du lien de TCP/IP(v4) ?

1 Saisir « 0.0.0.0 » dans l'adresse IP de TCP/IP(v4).

- 1 Touche [Menu Système/Compteur] > [Paramètres réseau] > « Paramètres réseau » [Param. du réseau filaire] > « Configuration TCP/IP » [Paramètres IPv4]
- 2 Saisir « 0.0.0.0 » dans l'adresse IP.
➔ [Paramètre TCP/IP \(IPv4\) \(page 78\)](#)

Envoi via SMB impossible

Le câble réseau est-il branché ?

Raccorder correctement le câble de la machine au HUB.

1 Raccorder le câble à la machine.

- 1 Raccorder le câble réseau au connecteur d'interface réseau.

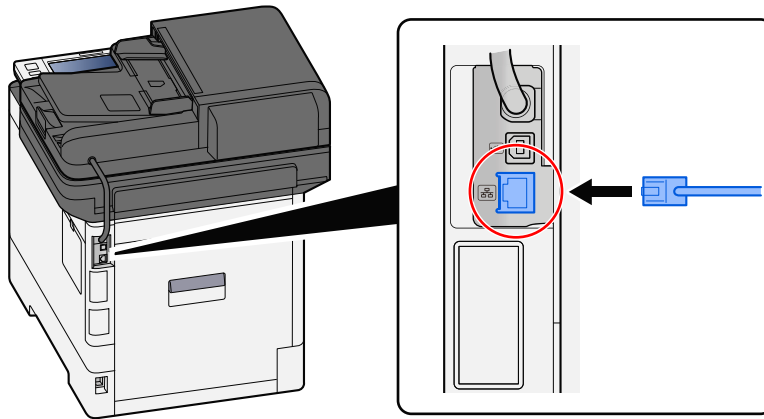

- 2 Raccorder l'autre extrémité du câble au concentrateur.

2 Mettre la machine sous tension, puis configurer le réseau.

- ➔ [Configuration réseau \(page 77\)](#)

Les paramètres réseau de la machine sont-ils correctement configurés ?

Vérifier que TCP/IP est [Activé] et que IPv4 ou IPv6 est configuré conformément à l'environnement d'utilisation.

- ➔ [Configuration TCP/IP Configuration TCP/IP \(page 479\)](#)

Les protocoles et les paramètres SMB pour l'envoi de dossiers sont-ils activés ?

1 Régler les paramètres du protocole SMB sur Activé.

Touche [Menu Système/Compteur] > [Paramètres réseau] > « Paramètres réseau » [Paramètres du protocole] > [SMB Client (transmission)] > ACTIVÉ

2 Régler les paramètres SMB pour l'envoi de dossiers sur [Activé].

Touche [Menu Système/Compteur] > [Paramètres fonction] > [Envoi - Dossier] > [Paramètres SMB] > ACTIVÉ

Le nom d'hôte, le chemin de dossier, le nom d'utilisateur et le mot de passe de connexion de la destination sont-ils corrects ?

1 Touche [Accueil] > [Envoyer]

2 Dans l'écran de destination pour l'envoi, sélectionner [Entrez la destination.] > [SMB]

3 Saisir les informations de destination

Pour spécifier directement le dossier SMB, sélectionner [Entrée du chemin d'accès] et saisir chaque élément.



REMARQUE

En définissant sur Activé « Contr. entrée nouv. dest. », l'écran de nouvelle saisie pour la destination apparaît.

➔ [Entrer à nouveau la nouvelle destination \(page 265\)](#)

Le tableau suivant décrit les informations à saisir.

Paramètre	Détails
Nom d'hôte	Computer name. Saisir le « Nom d'hôte » ou l'« Adresse IP ». Pour saisir l'adresse IPv6, mettre l'adresse entre crochets []. Nombre de caractères limité : 256 caractères maximum Exemple : [2001:db8:a0b:12f0::10] (Exemple : [2001:db8:a0b:12f0::10])
Port	Port number Si le numéro de port n'est pas spécifié, le numéro de port par défaut est 445.
Arborescence Dossier	Nom de partage Nombre de caractères limité : 260 caractères maximum Par exemple : scannerdata En cas de sauvegarde dans le dossier partagé : nom de partage\nnom du dossier dans le dossier partagé
Nom de connexion de l'ut.	<ul style="list-style-type: none"> • Si le nom de l'ordinateur et le nom de domaine sont les mêmes Nom d'utilisateur Par exemple : james.smith. • Si le nom de l'ordinateur et le nom de domaine sont différents Nom de domaine\nNom d'utilisateur Par exemple : abcdnet\james.smith Nombre de caractères limité : 64 caractères maximum Lors de la transmission vers l'interface de réseau en option (IB-37, IB-38 ou IB-51), seuls les caractères alphanumériques sont autorisés. Par ailleurs, si le nom de l'ordinateur et le nom de domaine sont différents et que « \ » n'est pas disponible, utiliser @ pour saisir le nom de l'utilisateur au format suivant : Nom de l'utilisateur@Nom de domaine (Exemple : james.smith@abcdnet)

Paramètre	Détails
Mot de passe de connexion	Mot de passe de connexion Nombre de caractères limité : 128 caractères maximum Les majuscules et les minuscules sont distinguées (sensible à la casse).

Il est possible de rechercher un dossier sur un ordinateur du réseau. Sélectionner [Rechercher dossier à partir du réseau] ou [Rechercher dossier par nom d'hôte]. Sélectionner le dossier dans la liste des résultats de recherche.



REMARQUE

- Si [Rechercher dossier à partir du réseau] a été sélectionné, il est possible de rechercher tous les ordinateurs sur le réseau pour une destination.
- Si [Rechercher dossier par nom d'hôte] a été sélectionné, il est possible de saisir « Nom domaine/groupe de travail »/« Nom d'hôte » pour rechercher les ordinateurs sur le réseau pour la destination.
- Il est possible d'afficher 500 adresses maximum. Sélectionner le nom d'hôte (nom d'ordinateur) à spécifier dans l'écran qui s'affiche et sélectionner [OK]. L'écran de saisie du nom de connexion de l'utilisateur et du mot de passe de connexion s'affiche.
- Après avoir saisi le nom de connexion de l'utilisateur et le mot de passe de connexion de l'ordinateur de destination, les dossiers partagés s'affichent. Sélectionner le dossier à spécifier, puis sélectionner [OK]. L'adresse du dossier partagé sélectionné est définie.

Les paramètres de partage de dossier sont-ils configurés correctement ?

Vérifier les paramètres de partage et les autorisations d'accès dans les propriétés du dossier.

- 1 Effectuer un clic droit sur le dossier partagé et cliquer sur [Propriétés] → Onglet [Sécurité].**
- 2 Sélectionner un utilisateur et vérifier que l'utilisateur saisi dans le champ du nom de groupe ou du nom d'utilisateur s'affiche**
- 3 Vérifier que [Autoriser] est coché pour « Modification » et « Lecture et exécution »**
- 4 Cliquer sur le bouton [Fermer].**

→ [Créer un dossier partagé, prendre note d'un dossier partagé \(page 146\)](#)

L'interface est-elle sélectionnée comme réseau principal ?

Vérifier que l'interface est sélectionnée comme réseau principal.

- 1 Touche [Menu Système/Compteur] > [Paramètresréseau] > « Autres » [Réseau principal (client)]**



REMARQUE

Le [Réseau principal (client)] s'affiche lorsque le kit d'interface réseau (IB-50) ou le kit d'interface réseau sans fil (IB-37/IB-38/IB-51) en option est installé.

2 Spécifier le nom d'hôte ou l'adresse IP de l'interface sélectionnée comme réseau principal ou recommencer la configuration en fonction de l'interface souhaitée.

Par exemple, si le [Réseau en option] a été sélectionné comme réseau principal, spécifier le nom d'hôte ou l'adresse IP de IB-50 ou IB-51.

Les paramètres d'exception de du pare-feu Windows sont-ils correctement configurés ?

Vérifier que les paramètres d'exception du pare-feu Windows sont correctement configurés.

- 1 Sélectionner le bouton Windows [Démarrer] → [Système Windows] → [Panneau de configuration] → [Système et sécurité] → [Autoriser une application via le Pare-feu Windows].**
- 2 Vérifier que [Partage de fichiers et d'imprimantes] est coché**
- 3 Revenir à l'écran [Système et sécurité] et sélectionner [Vérifier l'état du pare-feu] dans le pare-feu Windows Defender**
- 4 Cliquer sur [Avancé Setting] → [Règles de trafic entrant]**
- 5 Confirmer que les paramètres d'exceptions enregistrés (règles) sont affichés dans la liste.**

➔ [Configuration du pare-feu Windows \(page 151\)](#)

Les réglages de l'heure pour la machine, le serveur du domaine et l'ordinateur de destination des données sont-ils synchronisés ?

Synchroniser les réglages de l'heure pour le serveur du domaine de la machine et l'ordinateur de destination des données.

« Erreur d'envoi. » s'affiche-t-il sur l'écran ?

Pour plus d'informations, se reporter à la section suivante :

➔ [« Erreur d'envoi. » est affiché \(page 664\)](#)

Impossible d'envoyer via e-mail

La taille d'envoi par e-mail limitée dans le serveur SMTP est-elle enregistrée dans cette machine ?

Vérifier la taille d'envoi par e-mail dans Embedded Web Server RX.

- 1 Lancer le navigateur Web.**
- 2 Dans la barre Adresse ou Emplacement, saisir l'adresse IP ou le nom d'hôte de la machine.**
- 3 Se connecter avec des droits administrateur.**
- 4 Cliquez sur [E-mail] dans le menu[Fonctions.]**
- 5 Vérifier si une valeur de restriction est saisie dans [Lim. taille e-mail] de « Paramètres d'envoi d'e-mail » et le modifier le cas échéant.**
- 6 Cliquer sur [Soumettre].**

→ [Paramètres e-mail et SMTP \(page 114\)](#)

La machine émet de la vapeur dans la zone située autour du logement d'éjection du papier

La température de la pièce où se trouve la machine est-elle basse ? Du papier humide a-t-il été utilisé ?

Selon l'environnement d'impression de la machine et les conditions du papier, l'humidité contenue dans le papier peut s'évaporer en raison de la chaleur générée lors de l'impression et la vapeur d'eau émise peut ressembler à de la fumée.

Il n'y a pas de problème et l'impression peut continuer. Si la vapeur vous inquiète, augmenter la température de la pièce ou remplacer le papier par du papier sec.

Même après avoir remplacé la cartouche de toner, le message indiquant de remplacer la cartouche de toner ne disparaît pas

Actions correctives

Vérifier que le capot du bac du toner, le capot arrière et d'autres capots sont fermés.

Impossible de créer un PDF pouvant faire l'objet d'une recherche

L'original est-il configuré correctement ?

Vérifier que l'orientation de l'original est correcte.

La langue sélectionnée est-elle bien celle à extraire ?

Vérifier les paramètres de la langue à extraire.

1 Touche [Menu Système/Compteur] > [Paramètres fonction] > [Fonctions par défaut] > [Envoyer/Stocker] > [Langue OCR principale]

2 Vérifier la langue par défaut du texte à extraire

Si la langue à extraire est différente, sélectionner la langue à extraire depuis les options sur l'écran tactile.

➔ [Reconnaissance texte OCR \(option\) \(page 368\)](#)

Impossible de trouver un texte que vous recherchez dans un fichier PDF

Avez-vous défini [Reconnaissance texte OCR] pour [Format de fichier] ?

Définir [Format de fichier] avec [Reconnaissance texte OCR].

1 Sélectionner [Reconnaissance texte OCR] > Activé.

Les textes sur le document numérisé sont-ils flous ou peu lisibles ?

Définir [Densité] sur un paramétrage plus sombre.

1 Sélectionner [Densité] depuis l'onglet [Couleur/Qual. image], régler la densité dans la plage allant de [1] à [4]

La couleur d'arrière-plan du document numérisé est-elle trop sombre, ce qui rend la lisibilité du texte trop difficile ?

Définir la densité sur une densité plus claire.

1 Dans l'onglet [Couleur/Qual. image], sélectionner [Rég. densité arrière-plan], et le définir sur [Auto]



REMARQUE

La densité d'arrière-plan peut aussi être ajustée en sélectionnant [manuelle].

→ [Densité \(page 324\)](#)

→ [Rég. densité arrière-plan \(page 334\)](#)

2 Sélectionner [Densité] depuis l'onglet [Couleur/Qual. image], régler la densité dans la plage allant de [-4] à [-1]

Les textes et les images de la page verso de l'original numérisé sont-ils visibles sur le recto ?

Régler [Eviter effet copie] sur Activé.

1 Sélectionner [Eviter effet copie] depuis l'onglet [Couleur/Qual. image] et le régler sur Activé.

→ [Eviter effet copie \(page 336\)](#)

Impossible de trouver la machine avec WSD

La recherche de cette machine est-elle basée sur l'adresse IP ou le nom d'hôte ?

Pour des raisons de sécurité, le protocole [HTTP] est désactivé, il est donc impossible de rechercher par adresse IP ou nom d'hôte.

Problème concernant l'image imprimée

Les impressions sont globalement trop claires

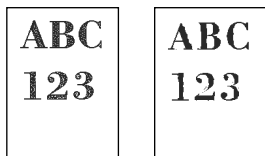

Le papier est-il humide ?

Remplacer le papier par du papier neuf.

Le type de support est-il bien réglé ?

Vérifier si le réglage du type de support est correct.

- 1** Touche [Menu Système/Compteur] > [Paramètresmachine] > [Chargeur de papier] > [Config. type de support]
- 2** Vérifier le grammage (épaisseur du papier) pour le type de papier et le modifier sur la valeur appropriée.
→ [\[Config. type de support\] \(page 427\)](#)

Modifiez-vous la densité ?

Définir sur une densité appropriée.

- 1** Définir la densité dans la plage [-4] sur [4]
→ [Densité \(page 324\)](#)



REMARQUE

Vous pouvez configurer les paramètres de densité avec la touche [Menu Système/Compteur] > [Réglage/Maintenance] > « Ajustement image » > [Réglage de la densité].

→ [Réglage de la densité \(page 508\)](#)

Le mode EcoPrint est-il activé ?

Régler [EcoPrint] sur [Désactivé].

- 1** Touche [Menu Système/Compteur] > [Paramètresfonction] > [Imprimante]
- 2** [EcoPrint] > Désactiver

Un étalonnage doit être effectué.

1 Afficher l'écran.

- 1 Touche [Menu Système/Compteur] > [Réglage/Maintenance] > « Ajustement image » [Ajustement image]

2 Effectuer l'étalonnage.

- 1 Effectuer l'étalonnage.
L'étalonnage commence.

Le rafraîchissement du développeur doit être exécuté.

1 Afficher l'écran.

- 1 Touche [Menu Système/Compteur] > [Réglage/Maintenance] > « Ajustement image » [Ajustement image]

2 Exécuter le rafraîchissement du développeur

- 1 Exécuter le rafraîchissement du développeur.
Le rafraîchissement du développeur commence.



REMARQUE

Le temps d'attente peut être plus long lors du réapprovisionnement en toner pendant le rafraîchissement du développeur.

Le nettoyage du laser doit être exécuté.

1 Afficher l'écran.

- 1 Touche [Menu Système/Compteur] > [Réglage/Maintenance] > « Ajustement image » [Ajustement image]

2 Exécuter le nettoyage du laser.

- 1 Exécuter le nettoyage du laser.
Le nettoyage du laser commence.

Les parties blanches de l'arrière-plan de l'image semblent avoir une légère coloration

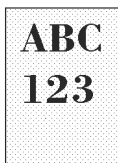

La densité a-t-elle été modifiée ?

Sélectionner le niveau de densité approprié.

1 Définir la densité dans la plage [-4] à [4]

→ [Densité \(page 324\)](#)



REMARQUE

La densité peut aussi être définie depuis la touche [Menu Système/Compteur] > [Réglage/Maintenance] > « Ajustement image » > [Ajustement image].

→ [Réglage de la densité \(page 508\)](#)

Un étalonnage doit être effectué.

1 Afficher l'écran.

1 Touche [Menu Système/Compteur] > [Réglage/Maintenance] > « Ajustement image » [Ajustement image]

2 Effectuer l'étalonnage.

1 Effectuer l'étalonnage.
L'étalonnage commence.

Le rafraîchissement du développeur doit être exécuté.

1 Afficher l'écran.

1 Touche [Menu Système/Compteur] > [Réglage/Maintenance] > « Ajustement image » [Ajustement image]

2 Exécuter le rafraîchissement du développeur

1 Exécuter le rafraîchissement du développeur.
Le rafraîchissement du développeur commence.



REMARQUE

Le temps d'attente peut être plus long lors du réapprovisionnement en toner pendant le rafraîchissement du tambour.

Le rafraîchissement du tambour doit être exécuté.

1 Afficher l'écran.

- 1 Touche [Menu Système/Compteur] > [Réglage/Maintenance] > « Ajustement image » > [Ajustement image]

2 Exécuter le rafraîchissement du tambour.

- 1 Exécuter le rafraîchissement du tambour.
Le rafraîchissement du tambour commence.

Les copies présentent un motif moiré (les points sont groupés en motifs et ne sont pas alignés uniformément)

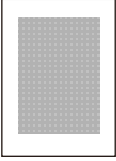

Est-ce un original avec une photo imprimée dessus ?

Vérifier la structure du contenu de l'original et la modifier pour obtenir une qualité d'image correcte.

- 1 Sélectionner une [Image de l'original] pour chaque fonction.**
- 2 Sélectionner [Photo].**
 - ➔ [Image de l'original \(page 325\)](#)

Les textes ne sont pas clairement imprimés

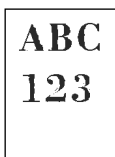

La qualité d'image sélectionnée est-elle appropriée pour l'original ?

Vérifier la structure du contenu de l'original et le modifier pour une qualité d'image appropriée.

- 1 Sélectionner une [Image de l'original] pour chaque fonction**
- 2 Sélectionner la qualité de l'image qui correspond au type de l'original**
 - [Image de l'original \(page 325\)](#)

Des points noirs ou de couleur apparaissent sur l'arrière-plan blanc



Le support d'origine ou la glace d'exposition sont-ils sales ?

Essayer l'intérieur du chargeur de documents et la glace d'exposition à l'aide d'un chiffon doux imbibé d'alcool ou de détergent doux.

✓ IMPORTANT

Ne pas utiliser de diluant ou de solvants organiques.

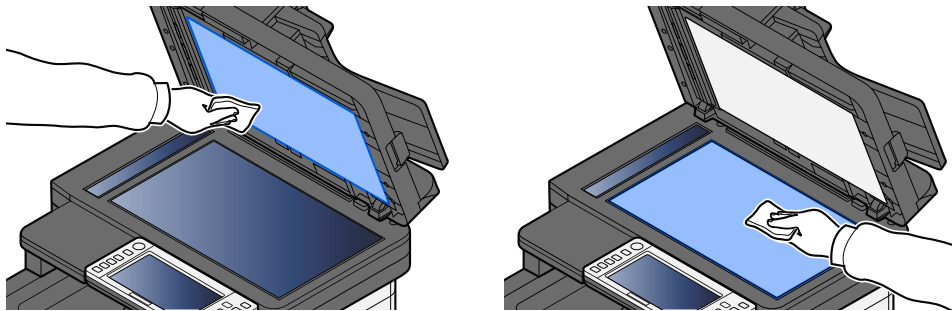

Le rafraîchissement du développeur doit être exécuté.

1 Afficher l'écran.

- 1 Touche [Menu Système/Compteur] > [Réglage/Maintenance] > « Ajustement image » [Ajustement image]

2 Exécuter le rafraîchissement du développeur

- 1 Exécuter le rafraîchissement du développeur.
Le rafraîchissement du développeur commence.



REMARQUE

Le temps d'attente peut être plus long lors du réapprovisionnement en toner pendant le rafraîchissement du développeur.

Les images imprimées sont confuses ou coupées.

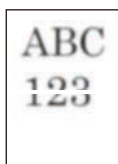

La machine est-elle utilisée dans un environnement à forte humidité ou dans lequel la température et l'humidité subissent de fortes variations ?

Utiliser la machine dans un lieu ayant une humidité appropriée.

Le rafraîchissement du tambour doit être exécuté.

1 Afficher l'écran.

- 1 Touche [Menu Système/Compteur] > [Réglage/Maintenance] > « Ajustement image » > [Ajustement image]

2 Exécuter le rafraîchissement du tambour.

- 1 Exécuter le rafraîchissement du tambour.
Le rafraîchissement du tambour commence.

Les images imprimées sont décalées



L'original est-il bien réglé ?

- Lors du réglage de l'original sur la glace d'exposition, s'assurer d'aligner l'original sur la plaque d'indication du format de l'original.
 - ➔ [Mise en place des originaux sur la glace d'exposition \(page 212\)](#)
- Lors du chargement de l'original dans le processeur de document, s'assurer d'aligner les guides de largeur de l'original avant de charger l'original.
 - ➔ [Chargement des originaux dans le chargeur de documents \(page 215\)](#)

Le papier a-t-il été chargé correctement ?

Ajuster le guide de longueur et le guide de largeur de papier du magasin au format de papier.

- ➔ [Chargement dans les magasins \(page 134\)](#)

L'altitude est supérieure ou égale à 1000 m et des lignes blanches horizontales irrégulières apparaissent sur l'image.



- 1 Sélectionner la touche [Menu Système/Compteur] > [Réglage/Maintenance] > « Autres » [Réglage de la altitude] , et régler à un niveau d'altitude supérieur au réglage actuel.

L'altitude est supérieure ou égale à 1000 m et des points apparaissent sur l'image.



- 1 Sélectionner la touche [Menu Système/Compteur] > [Réglage/Maintenance] > « Autres » [Réglage de la altitude] , et régler à un niveau d'altitude supérieur au réglage actuel.

Les images imprimées présentent des lignes verticales

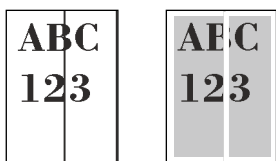

Le verre fendu est-il sale ?

Lors de l'utilisation du chargeur de documents, nettoyer la surface du verre fendu et le guide de lecture à l'aide du chiffon sec.

✔ IMPORTANT

Ne pas utiliser d'eau, de savon ou de solvants pour le nettoyage.

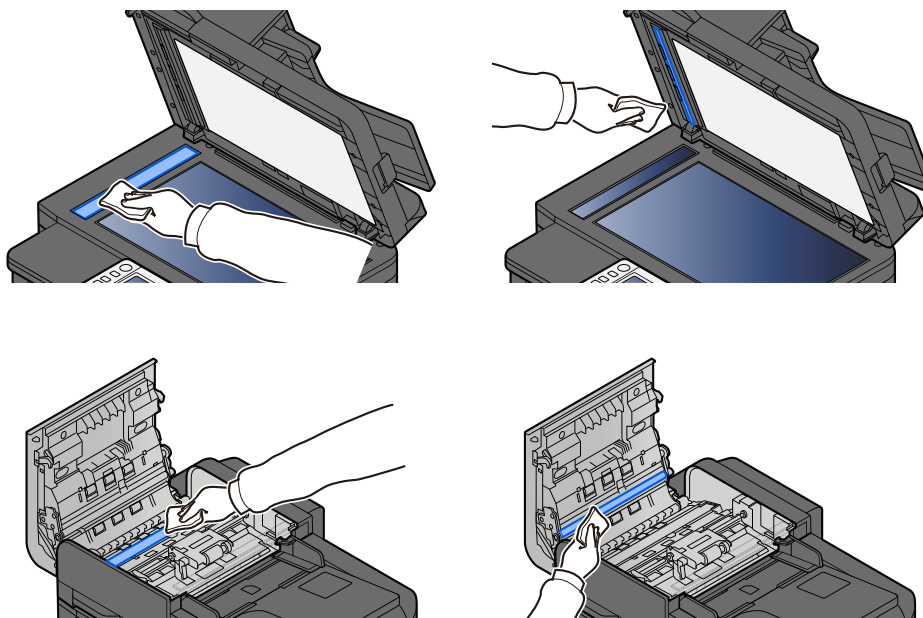

Le nettoyage du laser doit être exécuté.

1 Afficher l'écran.

- 1 Touche [Menu Système/Compteur] > [Réglage/Maintenance] > « Ajustement image » [Ajustement image]

2 Exécuter le nettoyage du laser.

- 1 Exécuter le nettoyage du laser.
Le nettoyage du laser commence.

Saleté sur le bord supérieur ou l'arrière du papier

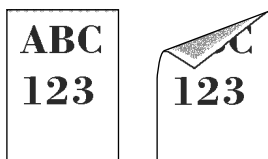

L'intérieur de la machine est-il sale ?

Ouvrir le capot arrière 1 et si l'intérieur de la machine est sale à cause du toner par exemple, le nettoyer avec le tissu sec et doux.

Une partie de l'image est périodiquement terne ou présente des lignes blanches



Le capot arrière 1 est-il bien fermé ?

Ouvrir le capot arrière 1 et le refermer.

Le rafraîchissement du tambour doit être exécuté.

1 Afficher l'écran.

- 1 Touche [Menu Système/Compteur] > [Réglage/Maintenance] > « Ajustement image » > [Ajustement image]

2 Exécuter le rafraîchissement du tambour.

- 1 Exécuter le rafraîchissement du tambour.
Le rafraîchissement du tambour commence.

Le rafraîchissement du développeur doit être exécuté.

1 Afficher l'écran.

- 1 Touche [Menu Système/Compteur] > [Réglage/Maintenance] > « Ajustement image » [Ajustement image]

2 Exécuter le rafraîchissement du développeur

- 1 Exécuter le rafraîchissement du développeur.
Le rafraîchissement du développeur commence.



REMARQUE

Le temps d'attente peut être plus long lors du réapprovisionnement en toner pendant le rafraîchissement du développeur.

L'impression sur la page verso a un effet copie



- 1** Sélectionner [Eviter effet copie] depuis l'onglet [Couleur/Qual. image] et le régler sur **Activé**.



REMARQUE

Éviter effet copie peut aussi être défini à partir de la touche [Menu Système/Compteur] > [Paramètresfonction] > [Fonctions par défaut] > [Copie/Impression] > [Eviter effet copie(copie)].

Une version plus claire de l'image précédente reste et est imprimée à plusieurs reprises

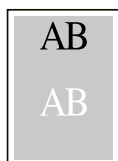

Les paramètres GS doivent être ajustés.

1 Configurer les paramètres pour GS.

- 1 Sélectionner la touche [Menu Système/Compteur] > [Réglage/Maintenance] > « Autres » > [GS].
Augmenter la valeur d'un niveau par rapport à la valeur actuelle.
- 2 Sélectionner la touche [Menu Système/Compteur] > [Réglage/Maintenance] > « Ajustement image » [Ajustement image].
Effectuer uniquement l'étalonnage.
- 3 Imprimer un document et confirmer la qualité de l'image.
Augmenter la valeur jusqu'à l'obtention d'une meilleure image.



REMARQUE

Si aucune amélioration n'est notée, remettre le paramètre à sa valeur d'origine.

2 Si des points blancs apparaissent dans l'image améliorée, diminuer la valeur d'un niveau.

3 Si l'arrière-plan blanc de l'image améliorée est coloré, passer à l'étape suivante. En l'absence de coloration superflue, finaliser la modification.

4 Configurer les paramètres pour MC.

- 1 Sélectionner la touche [Menu Système/Compteur] > [Réglage/Maintenance] > « Autres » > [MC].
Augmenter la valeur d'un niveau par rapport à la valeur actuelle.
- 2 Sélectionner la touche [Menu Système/Compteur] > [Réglage/Maintenance] > « Ajustement image » [Ajustement image].
Effectuer uniquement l'étalonnage.
- 3 Imprimer le document et confirmer la qualité de l'image.
Augmenter la valeur jusqu'à l'obtention d'une meilleure image.



REMARQUE

Si aucune amélioration n'est notée, remettre le paramètre à sa valeur d'origine.

5 Si des points blancs ou de couleur apparaissent sur l'image améliorée, diminuez la valeur d'un niveau.

Problème concernant l'impression des couleurs

Les couleurs ont bougé



Un étalonnage doit être effectué.

1 Afficher l'écran.

- 1 Touche [Menu Système/Compteur] > [Réglage/Maintenance] > « Ajustement image » [Ajustement image]

2 Effectuer l'étalonnage.

- 1 Effectuer l'étalonnage.
L'étalonnage commence.

La synchronisation de la couleur (correction automatique) doit être exécutée

1 Charger du papier.

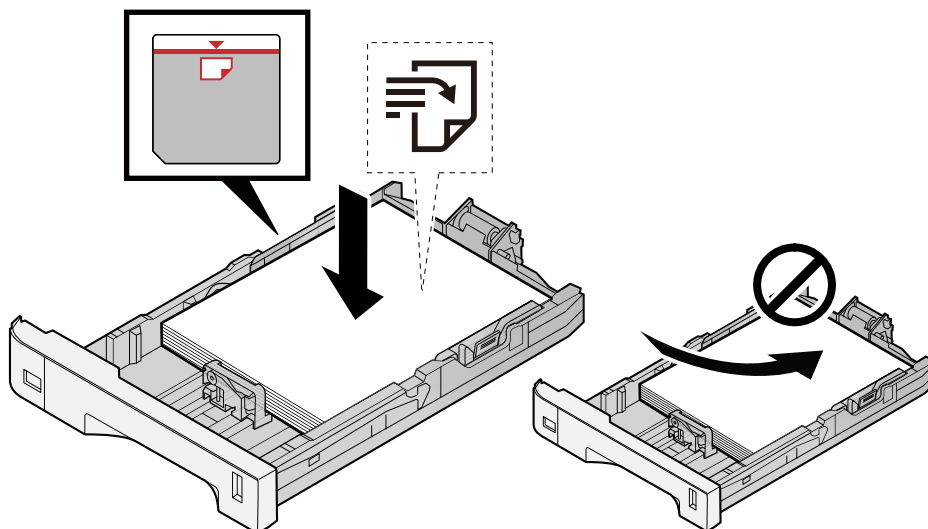

✓ IMPORTANT

- Charger le papier avec la face à imprimer vers le haut.
- Après avoir retiré le papier neuf de l'emballage, déramer le papier avant de le charger dans les magasins.
→ [Précautions pour le chargement du papier \(page 132\)](#)
- Avant de charger le papier, vérifier qu'il n'est ni tuiilé ni plié. Le papier tuiilé ou plié peut entraîner des bourrages.
- Vérifier que le papier chargé ne dépasse pas l'indicateur de niveau (voir la figure ci-dessus).
- Si le papier est chargé sans régler le guide de longueur du papier et le guide de largeur du papier, le papier peut se mettre de travers ou se coincer.

2 Afficher l'écran.

- 1 Touche [Menu Système/Compteur] > [Réglage/Maintenance] > « Ajustement image » [Synchronisation de la couleur - Auto]

3 Imprimer la mire

- 1 Sélectionner [Démarrer].

Une mire est imprimée.

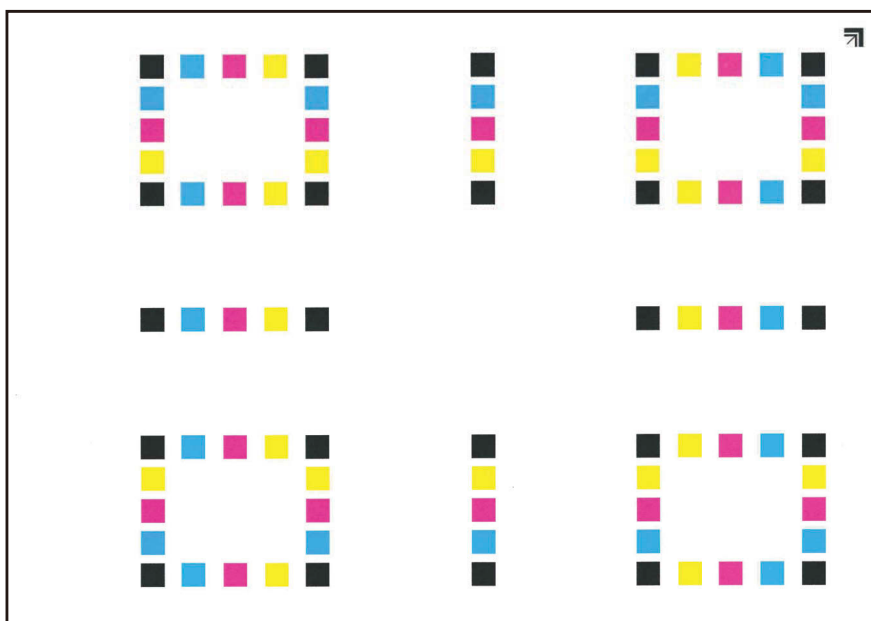
Exemple de mire

4 Effectuer la synchronisation des couleurs.

- 1 Tel qu'affiché dans l'illustration, placer le côté imprimé vers le bas sur la glace d'exposition avec le bord comportant des flèches vers le bas.

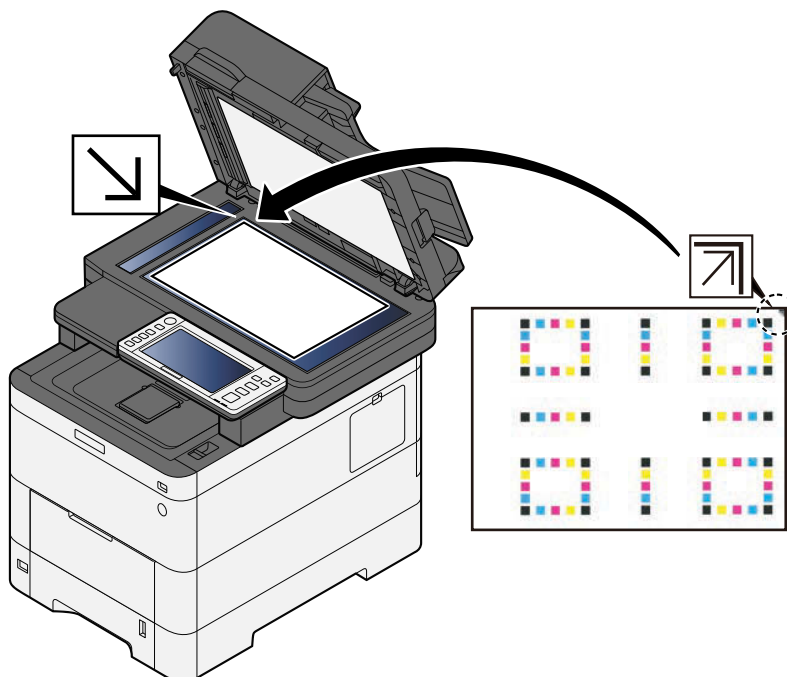

- 2 Sélectionner [Démarrer] pour numériser la mire.
Une fois la numérisation terminée, la correction de la position d'impression des couleurs démarre.
- 3 Sélectionner [OK] une fois la synchronisation des couleurs terminée.

La synchronisation de la couleur (correction manuelle) doit être exécutée

1 Charger du papier.

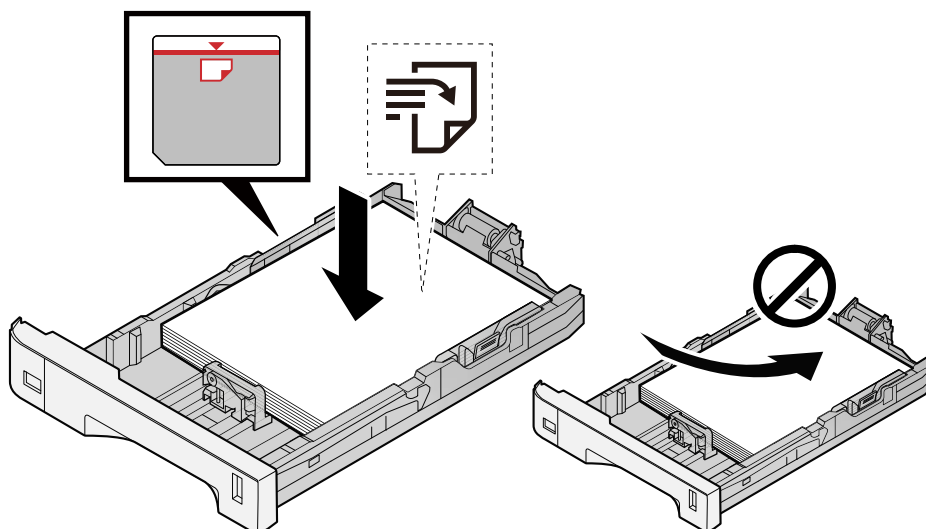

✓ IMPORTANT

- Charger le papier avec la face à imprimer vers le haut.
- Après avoir retiré le papier neuf de l'emballage, déramer le papier avant de le charger dans les magasins.
➔ [Précautions pour le chargement du papier \(page 132\)](#)
- Avant de charger le papier, vérifier qu'il n'est ni tuilé ni plié. Le papier tuilé ou plié peut entraîner des bourrages.
- Vérifier que le papier chargé ne dépasse pas l'indicateur de niveau (voir la figure ci-dessus).
- Si le papier est chargé sans régler le guide de longueur du papier et le guide de largeur du papier, le papier peut se mettre de travers ou se coincer.

2 Afficher l'écran.

- 1 Touche [Menu Système/Compteur] > [Réglage/Maintenance] > « Ajustement image » [Synchronisation de la couleur - Normal]

3 Imprimer la mire.

- 1 Sélectionner [Impr. mire].

Une mire est imprimée. Sur la mire, pour chacune des couleurs M (magenta), C (cyan) et Y (jaune), des mires pour H-1 à 5 et V-1 à 5 sont imprimées.

Exemple de mire

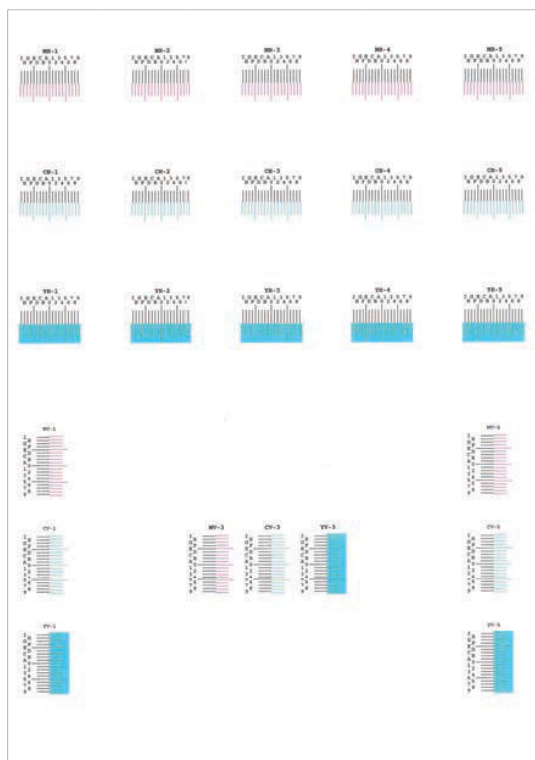

4 Entrer la valeur appropriée.

- 1 Rechercher sur chaque mire l'emplacement où la correspondance entre 2 lignes est la plus étroite. Si c'est à la position 0, la synchronisation pour cette couleur n'est pas nécessaire. À titre d'illustration, B est la valeur appropriée.

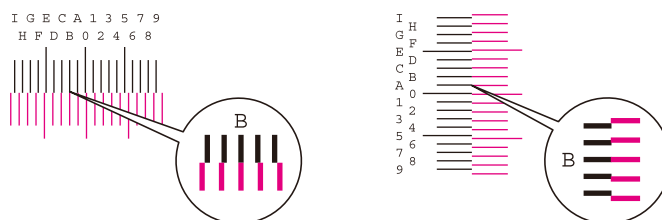

Dans les mires H-1 à H-5, lire les valeurs de H-1 à H-5.

Dans les mires V-1 à V-5, lire uniquement les valeurs à compter de V-3 (centre).

- 2 Sélectionner [Enregistrement].
- 3 Sélectionner la mire à corriger.
- 4 Sélectionner les valeurs lues sur la mire.
- 5 Répéter les étapes 3 et 4 pour saisir les valeurs de synchronisation pour chaque mire.
- 6 Sélectionner [Démarrer] après que toutes les valeurs ont été saisies. La synchronisation des couleurs commence.
- 7 Sélectionner [OK] une fois la synchronisation des couleurs terminée.

Les couleurs semblent différentes de ce qui était prévu

La qualité d'image choisie pour l'original est-elle appropriée ?

Vérifier la structure du contenu de l'original et la modifier pour obtenir une qualité d'image appropriée.

- 1 Sélectionner [Image de l'original] pour chaque fonction**
- 2 Sélectionner la qualité d'image qui correspond aux caractéristiques de l'original**
 - ➔ [Image de l'original \(page 325\)](#)

Du papier couleur est-il placé dans la source de papier ?

Placer le papier couleur.

Un étalonnage doit être effectué.

- 1 Afficher l'écran.**
 - 1 Touche [Menu Système/Compteur] > [Réglage/Maintenance] > « Ajustement image » [Ajustement image]
- 2 Effectuer l'étalonnage.**
 - 1 Effectuer l'étalonnage.
L'étalonnage commence.

La balance des couleurs est-elle appropriée (dans le cas d'une copie) ?

Ajuster la balance des couleurs.

- 1 Dans l'onglet [Couleur/Qual. image], sélectionner la [Balance des couleurs], et la régler sur [Activé]**
- 2 Déplacer le curseur de la couleur à ajuster (« cyan », « magenta », « jaune », « noir ») pour régler chaque couleur.**

Le réglage de la couleur est-il approprié (dans le cas d'une impression) ?

Ajuster la couleur à l'aide du pilote d'imprimante.

- ➔ **Printing System Driver User Guide**

Le toner couleur est vide.

Pour continuer l'impression en noir et blanc, suivre ces étapes :
e puede realizar temporalmente la impresión en blanco y negro.

- 1 Touche [Menu Système/Compteur] > [Paramètres machine] > [Paramètres toner]
 - 2 [Action toner couleur vide] > [Imprimer en Noir & Blanc]
-

REMARQUE

Ce paramètre n'est pas valide lorsque le contrôleur Fiery en option est installé.

Utilisation à distance

Cette fonction permet à l'administrateur système d'expliquer à l'utilisateur comment utiliser le panneau et dépanner la machine en accédant au panneau de commande de la machine à distance à l'aide d'un navigateur et d'un logiciel VNC.

Exécution d'une utilisation à distance depuis le navigateur

Le navigateur pris en charge est le suivant. Nous recommandons d'utiliser la dernière version du navigateur pour exécuter l'Utilisation à distance.

- Google Chrome (Version 21.0 ou ultérieure)
- Microsoft Edge
- Mozilla Firefox (Version 14.0 ou ultérieure)
- Safari (Version 5.0 ou ultérieure)

Cette section décrit la procédure de réalisation d'utilisations à distance depuis Embedded Web Server RX à l'aide de Google Chrome.

REMARQUE

Pour exécuter l'Utilisation à distance à l'aide d'autres navigateurs, se reporter à la section suivante :

➔ [Embedded Web Server RX User Guide](#)

1 Afficher l'écran.

- 1 Touche [Menu Système/Compteur] > [Paramètres réseau] > « Paramètres réseau » [Paramètres du protocole]

2 Régler [Enhanced VNC (RFB) over TLS] sur Activé.

➔ [Paramètres du protocole \(page 483\)](#)

REMARQUE

Il est possible de configurer les paramètres du protocole en utilisant Embedded Web Server RX.

➔ [Embedded Web Server RX User Guide](#)

3 Configurer les paramètres pour l'utilisation à distance.

1 Touche [Menu Système/Compteur] > [Paramètresréseau] > « Connectivité » [Utilisation à distance] > ACTIVÉ

2 Sélectionner l'un des éléments suivants : [Désactivé], [Utiliser mot de passe], [Administrateur uniquement]

Lors de la sélection de [Utiliser mot de passe], entrer le mot de passe dans « Mot de passe » et « Confirmer le mot de passe », puis sélectionner [OK].

➔ [Utilisation à distance \(page 495\)](#)



REMARQUE

Il est possible de configurer les paramètres pour l'utilisation à distance à l'aide de Embedded Web Server RX.

➔ [Embedded Web Server RX User Guide](#)

4 Redémarrer la machine.

➔ [Redémarrer tout le système \(page 495\)](#)

5 Démarrer le navigateur.

Indiquer https: // [Nom d'hôte de cette machine] et démarrer Embedded Web Server RX.

➔ [Accès à Embedded Web Server RX \(page 110\)](#)

6 [Informations sur le périphérique/Utilisation à distance] > [Utilisation à distance]

7 Cliquer sur [Démarrer].



REMARQUE

- Si l'utilisateur est connecté au périphérique, l'écran de confirmation d'autorisation s'affichera sur le panneau de commande. Sélectionner [Oui].
 - Si des fenêtres de dialogue du navigateur sont bloquées lors de la connexion à l'Utilisation à distance, la sélection de Toujours autorise les fenêtres de dialogue de https:// [nom d'hôte], et cliquer sur [Terminé]. Exécuter [Démarrer] après avoir patienter au moins 1 minute.
-

Lorsque l'Utilisation à distance est lancée, l'écran du panneau de commande s'affiche sur l'écran de l'administrateur du système ou sur l'écran du PC de l'utilisateur.

Exécution d'une utilisation à distance depuis le logiciel VNC

1 Afficher l'écran.

1 Touche [Menu Système/Compteur] > [Paramètresréseau] > « Paramètres réseau » [Paramètres du protocole]

2 Définir « VNC amélioré (RFB) » sur Activé.

➔ [Paramètres du protocole \(page 483\)](#)



REMARQUE

- Si « VNC (RFB) sur TLS » est activé, la communication est cryptée.
- Il est possible de configurer les paramètres du protocole à l'aide de Embedded Web Server RX.

➔ [Embedded Web Server RX User Guide](#)

3 Démarrer l'utilisation à distance.

- 1 Démarrer le logiciel VNC.
- 2 Saisir le format suivant séparé par deux points pour démarrer l'utilisation à distance.
« Adresse IP : numéro de port »



REMARQUE

Lors de la configuration de « VNC (RFB) » sur Activé dans l'étape 2, le numéro de port par défaut est 9062. Si « VNC (RFB) sur TLS » est activé, le numéro de port par défaut est 9063.

➔ [Paramètres du protocole \(page 483\)](#)

Réponse aux messages

Si l'écran tactile ou l'ordinateur affiche l'un des messages suivants, suivre la procédure correspondante.



REMARQUE

Le numéro de série sera nécessaire pour nous contacter. Pour vérifier le numéro de série, se reporter à la section suivante :

➔ [Vérification du numéro de série de l'équipement \(page 2\)](#)

« Le point d'accès pas été détecté. » est affiché

Vérifier que le point d'accès a été défini correctement.

« Ajouter du papier dans le magasin #. » s'affiche

Le magasin indiqué est-il vide ?

- Charger du papier.
 - ➔ [Chargement dans les magasins \(page 134\)](#)
- Sélectionner le papier depuis une autre source de chargement.
- Sélectionner [Continuer] pour modifier le papier et l'impression.

« Ajoutez du papier au by-pass. » est affiché

Le papier est-il fini dans la source de papier affichée ?

- Charger du papier.
 - ➔ [Chargement dans les magasins \(page 134\)](#)
 - ➔ [Chargement du papier dans le by-pass \(page 138\)](#)
- Sélectionner le papier d'une autre source.
- Sélectionner [Continuer] pour modifier le papier et imprimer.

« Réglage du scanner. » est affiché

La machine est en mode Réglage pour gérer la qualité. Veuillez patienter.

« Limite de boîte dépassée. » est affiché

[Fin] s'affiche-t-il sur l'écran ?

Les travaux ne peuvent pas être enregistrés car la boîte spécifiée est pleine. Le travail est annulé.

Sélectionner [Fin].

Imprimer et supprimer l'original dans la boîte, puis réessayer.



REMARQUE

Si Correction d'erreur auto est réglé sur [Activé], le processus reprendra automatiquement au bout d'une période définie. Pour plus d'informations, se reporter à la section suivante :

➔ [Correction d'erreur auto \(page 433\)](#)

« Erreur de diffusion. » est affiché

Une erreur s'est produite lors de la diffusion.

Le travail est annulé. Sélectionner [Fin].

« Étalonnage en cours... » est affiché

La machine est en mode d'ajustement pour maintenir sa qualité. Veuillez patienter.

« Connexion serveur d'authent impossible. » est affiché

L'heure de la machine correspond-elle à l'heure du serveur ?

- Définir l'heure de la machine conformément à l'heure du serveur

➔ [Configuration de la date et de l'heure \(page 76\)](#)

Est-ce correctement enregistré avec le serveur d'authentification ?

- Activer l'administration des connexions d'utilisateurs.

➔ [Activer l'administration des connexions d'utilisateurs \(page 516\)](#)

- Définir le serveur d'authentification réseau.

- Vérifier l'état de connexion au serveur.
- Confirmer que le nom de l'ordinateur et le mot de passe pour le serveur d'authentification sont corrects.

La machine est-elle correctement connectée au réseau ?

→ [Raccordement du câble réseau \(page 44\)](#)

→ [Configuration réseau \(page 77\)](#)

REMARQUE

Si Correction d'erreur auto est réglé sur [Activé], le processus reprendra automatiquement au bout d'une période définie. Pour plus d'informations, se reporter à la section suivante :

→ [Correction d'erreur auto \(page 433\)](#)

« Connexion au serveur impossible. » est affiché

Vérifier l'état de connexion au serveur.

« Connexion impossible. » est affiché

La connexion Wi-Fi ou Wi-Fi Direct n'a pas pu être établie.

Vérifier les paramètres et les conditions du signal.

→ [Paramètres Wi-Fi Direct \(page 472\)](#)

→ [Paramètres Wi-Fi \(page 473\)](#)

« Recto verso impossible sur ce papier. » est affiché

Un type ou un format de papier ne pouvant pas être imprimé en recto verso a-t-il été sélectionné ?

- Sélectionner [Continuer] pour annuler l'impression recto verso et continuer l'impression.
- Sélectionner du papier provenant d'une autre source de papier et appuyer sur [Continuer] pour modifier le papier pour l'impression.
- Pour annuler, sélectionner [Annuler].

« Impossible d'imprimer à distance. » est affiché

L'impression à distance est interdite.

Le travail est annulé. Sélectionner [Fin].

« Impossible d'impr. nbre de copies spécifié. » est affiché

Une seule copie est disponible.

- Sélectionner [Continuer] pour continuer l'impression.
- Sélectionner [Annuler] pour annuler le travail.

« Impossible d'exécuter ce travail. » est affiché

Limité par les paramètres d'autorisation.

Le travail est annulé. Sélectionner [Fin].

Limité par la comptabilité des travaux.

Le travail est annulé. Sélectionner [Fin].

REMARQUE

Si Correction d'erreur auto est réglé sur [Activé], le processus reprendra automatiquement au bout d'une période définie. Pour plus d'informations, se reporter à la section suivante :

➔ [Correction d'erreur auto \(page 433\)](#)

« Imposs. lire données de cette carte ID. » est affiché

Dans le processus d'enregistrement, les informations de la carte ID n'ont pas été lues correctement.

Tenir à nouveau la carte IC sur le lecteur de carte IC. Si le même message apparaît à nouveau, la carte IC n'est peut-être pas compatible avec ce produit. Le remplacer par une autre carte IC.

« Lecteur de carte ID non reconnu. » est affiché

- Vérifier si le connecteur USB de votre carte IC est correctement connecté à l'unité principale.
- Si [Hôte USB] dans [Config. bloc d'interface] est réglé sur [Verrouiller], le passer sur [Déverrouiller].

« Les pièces ou fonct. suiv. sont tombées en panne. » est affiché

Suivre les instructions affichées.

« Défaillance scanner. Imp. util. fonctions suivantes. >> Copie, Envoi, Fax, Stockage dans boîte » est affiché

Le scanner de la machine est hors service.

Contactez le service d'assistance. Vous pouvez toujours utiliser la fonction d'impression.

« Défaillance imprimante. Imp. util. fonctions suivantes. >> Copie, Fax, Impr. depuis boîte, Rapp. impr. » est affiché

La fonction d'impression de la machine est hors service.

Contactez un représentant de service. Vous pouvez toujours utiliser la fonction de scanner.

« Impossible d'utiliser ##### en raison d'une défaillance. » s'affiche

Contactez le technicien de maintenance.

« Vérifiez le chargeur de documents. » est affiché

Le capot du chargeur de documents est-il ouvert ?

Fermez le capot du chargeur de documents.

Le chargeur de documents est-il ouvert ?

Fermer le chargeur de documents.

« Vérifiez la cartouche de toner. » est affiché

Ouvrir l'unité du scanner et retirer la cartouche de toner. Bien secouer la cartouche de toner et la replacer.

« Le toner couleur est vide.Impossible d'imprimer ce document. » est affiché

Remplacer par la cartouche de toner que nous spécifions.



REMARQUE

S'il reste suffisamment de toner noir, même si le toner couleur est épuisé et si « Action toner couleur vide » est réglé sur [Imprimer en Noir & Blanc], l'impression en noir et blanc est possible.

« Détection d'un document confidentiel. » est affiché

Un document confidentiel a été détecté.

Le travail est annulé. Sélectionner [Fin].

« Activation impossible.Contactez l'administrateur. » est affiché

Échec d'activation de l'application.

Contactez l'administrateur.

L'authentification étendue est désactivée.

Éteindre, puis rallumer l'appareil. Si l'erreur persiste, contacter l'administrateur.

1 Mettre la machine hors tension.

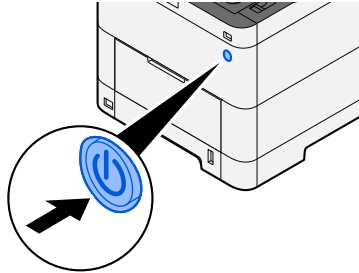

Le message de confirmation de mise hors tension est affiché.

La mise hors tension prend environ 3 minutes.



ATTENTION

Si cette machine est inutilisée pendant une période conséquente (une nuit par exemple), il est recommandé de la mettre hors tension. Si la machine n'est pas utilisée pour une période plus longue (par ex. vacances), retirez la fiche d'alimentation de la prise comme mesure de précaution.



IMPORTANT

- En cas d'utilisation des produits équipés de la fonction fax, veuillez noter que la mise hors tension de la machine désactive la transmission et la réception de fax.
- Retirer le papier des magasins pour le placer dans son emballage d'origine afin de le protéger de l'humidité.

« Échec d'envoi par SMB.Vérifier les paramètres SMB. » est affiché

Cette machine et l'ordinateur de destination de l'image numérisée sont-ils connectés au réseau ?

Vérifier le réseau.

- Raccordement du câble réseau
- Comportement du concentrateur
- État du serveur
- Nom d'hôte ou adresse IP
- Numéro de port

➔ [Raccordement du câble réseau \(page 44\)](#)

➔ [Configuration réseau \(page 77\)](#)

➔ [Paramètres réseau \(page 471\)](#)

Les informations de compte (ID utilisateur, mot de passe) utilisées pour accéder au dossier partagé auquel l'image numérisée doit être envoyée sont-elles incorrectes ?

Vérifier les paramètres de l'ordinateur de destination de l'image numérisée.

- Nom d'hôte
- Chemin
- Nom de connexion de l'ut.

REMARQUE

Si l'expéditeur est un utilisateur du domaine, spécifier le nom de domaine. [Nom de connexion de l'ut.][Nom de domaine]

Exemple) sa720XXXX@km

- Mot de passe de connexion
 - Autorisation de partage de dossier du destinataire
-

« Échec de spécification de compta.trav. » est affiché

Échec de spécification de comptabilité des travaux lors du traitement externe du travail.

Le travail est annulé. Sélectionner [Fin].

REMARQUE

Si Correction d'erreur auto est réglé sur [Activé], le processus reprendra automatiquement au bout d'une période définie. Pour plus d'informations, se reporter à la section suivante :

➔ [Correction d'erreur auto \(page 433\)](#)

« Échec de stockage données rétention trav. » est affiché

Le travail est annulé. Sélectionner [Fin].

« Limite de boîte de sous-adresse dépassée. » est affiché

Suivre les instructions à l'écran pour supprimer des documents dans la boîte de sous-adresse.

Pour les travaux annulés, sélectionner la touche [Statut/Annul. Job] > [Impressions] et vérifier le journal des travaux d'impression.

➔ **Manuel d'utilisation du FAX**

« ID de compte incorrect. » est affiché

L'ID de compte était incorrect lors du traitement externe du travail.

Le travail est annulé. Sélectionner [Fin].

« Limite de comptabilisation trav. dépassée. » est affiché

Le nombre maximum d'impressions limité par la comptabilité des tâches est-il dépassé ?

Le nombre d'impressions est supérieur au nombre limité par la comptabilité des tâches. Impossible d'imprimer.

Le travail est annulé. Sélectionner [Fin].

« Erreur KPDL. » est affiché

Une erreur PostScript s'est produite.

Le travail est annulé. Sélectionner [Fin].



REMARQUE

Si Correction d'erreur auto est réglé sur [Activé], le processus reprendra automatiquement au bout d'une période définie. Pour plus d'informations, se reporter à la section suivante :

➔ [Correction d'erreur auto \(page 433\)](#)

« Défaillance de la machine. » est affiché

Une erreur interne s'est produite.

Noter le code d'erreur affiché sur l'écran et contacter un représentant de service.

« Nombre maximum de pages numérisées. » est affiché

Le nombre de numérisations possibles est-il dépassé ?

Impossible de numériser d'autres pages. Suivre les instructions à l'écran.

« Mémoire pleine. » est affiché

La mémoire est pleine et le travail ne peut pas se poursuivre.

Sélectionner [Continuer] pour traiter une page numérisée. L'impression ne peut pas être traitée entièrement. Sélectionner [Annuler] pour annuler le travail.

Opération impossible car la mémoire est insuffisante.

Si uniquement [Fin] s'affiche, sélectionner [Fin]. Le travail est annulé.

Lorsque les cas de mémoire insuffisante se produisent souvent, contacter le revendeur ou le technicien.



REMARQUE

Si Correction d'erreur auto est réglé sur [Activé], le processus reprendra automatiquement au bout d'une période définie. Pour plus d'informations, se reporter à la section suivante :

→ [Correction d'erreur auto \(page 433\)](#)

« Bourrage papier. » est affiché

Un bourrage papier est survenu.

En cas d'incident papier, la machine s'arrête et son emplacement est indiqué sur l'écran. Laisser la machine sous tension et suivre les instructions pour éliminer le bourrage papier.

→ [Indicateurs d'emplacement bourrage \(page 728\)](#)

« Rafrâich. tambour en cours... » est affiché

La machine est en mode d'ajustement pour maintenir la qualité.

Veillez patienter.

« Régulation de la température... » est affiché

La machine est en mode Réglage pour gérer la qualité.

Veillez patienter.

« Retirez les originaux du chargeur de doc. » est affiché

Des originaux ont-ils été laissés dans le chargeur de documents ?

Retirer les originaux du chargeur de documents.

ATTENTION

Si le papier a été déchiré pendant le retrait, veiller à retirer tous les morceaux de papier restant à l'intérieur de la machine. Ces derniers sont susceptibles de provoquer un autre incident papier.

1 Retirer les originaux du Plateau des originaux.

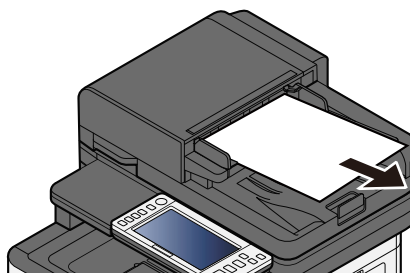

2 Ouvrir le capot du chargeur de documents et retirer le papier coincé.

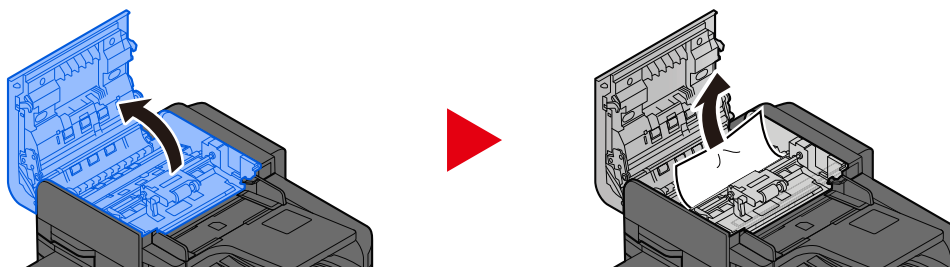

3 Tourner la molette C pour retirer le papier coincé.

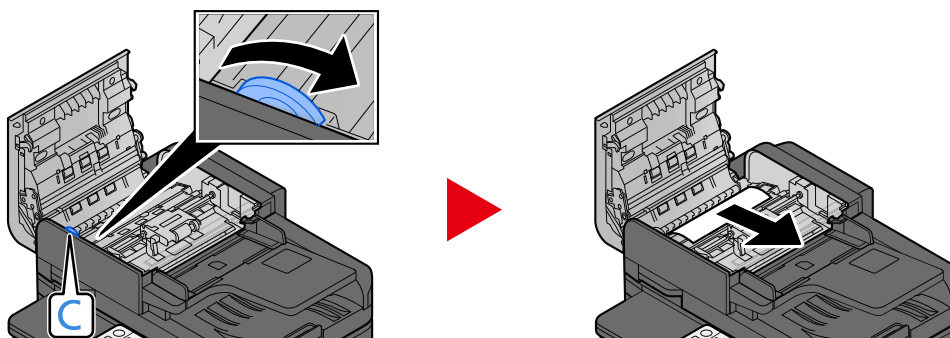

4 Retourner le capot pour le mettre dans sa position d'origine.

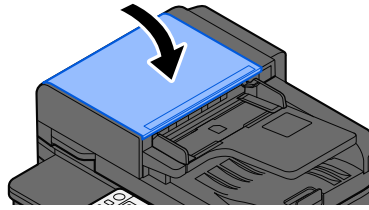

« Exécution de la fonction de sécurité... » est affiché

La fonction de sécurité est en cours de fonctionnement.

Veillez patienter.

« Mémoire scanner pleine. » est affiché

Numérisation impossible car la mémoire du scanner est insuffisante.

Suivre les instructions à l'écran.

« Tâches d'envoi dépassées. » est affiché

Le nombre de transmissions de temporisation pouvant être définies a été dépassé.

Sélectionner [Fin]. Le travail est annulé.

Attendre que la transmission différée soit effectuée ou l'annuler, puis relancer le travail.

« Sélectionnez un autre magasin. » est affiché

Le magasin sélectionné est-il correct ?

Le magasin spécifié est dédié à ce fax.

Sélectionner un autre magasin valide et sélectionner [Continuer].

« Erreur d'envoi. » est affiché

Une erreur s'est produite lors de l'envoi.

Le travail est annulé. Sélectionner [Fin]. Se référer à la liste des codes d'erreur de transmission et à ses détails.

➔ [Liste des codes d'erreur de transmission \(page 677\)](#)



REMARQUE

Si Correction d'erreur auto est réglé sur [Activé], le processus reprendra automatiquement au bout d'une période définie. Pour plus d'informations, se reporter à la section suivante :

➔ [Correction d'erreur auto \(page 433\)](#)

« Orig. de travers ou plus. orig. chargés en même tps. » est affiché

Consulter les précautions sur le chargeur de document et vérifiez les originaux. Si les originaux sont coincés, suivre les instructions à l'écran pour supprimer les originaux.

➔ [Retirer tout bourrage papier dans le Chargeur de documents \(Inversion automatique\) \(page 743\)](#)

« Erreur SSD. » est affiché

Une erreur s'est produite sur le SSD.

Le travail est annulé. Sélectionner [Fin].

Le code d'erreur suivant est affiché :

- 01 : La quantité de données pouvant être sauvegardées simultanément a été dépassée. Redémarrer le système et mettre la machine hors tension/sous tension. Si l'erreur persiste, diviser le fichier en fichiers plus petits.
Si l'erreur persiste, le SSD est endommagé. Exécuter [Initialisation système].
 - 04 : Espace insuffisant restant sur le SSD. Déplacer les données ou supprimer les données inutiles.
-



REMARQUE

Notez que les données stockées sur le SSD seront supprimées lorsque l'initialisation système sera exécutée.

« Erreur système. » est affiché

Une erreur système s'est produite.

Suivre les instructions affichées à l'écran.

« Le périph. ne peut pas être connecté car les conn. autorisées seraient dépassées. » est affiché

Utilisez-vous plus de connexions que le nombre de connexions Wi-Fi Direct maximum ?

Déconnecter les périphériques mobiles non utilisés ou activer le paramètre [automatic disconnection] de cette unité pour déconnecter les périphériques.

➔ [Paramètres Wi-Fi Direct \(page 472\)](#)

« Le mot de passe ne satisfait pas la politique. » est affiché

Votre mot et passe a-t-il expiré ?

Modifier le mot de passe de connexion. Le travail est annulé. Sélectionner [Fin].

➔ [Paramètres de politique de mot de passe \(page 518\)](#)

Vos exigences de politique de mot de passe ont-elles changé (longueur du mot de passe, chaînes de caractères à utiliser, etc.) ?

Vérifier vos exigences de politique de mot de passe et modifier le mot de passe de connexion.

Le travail est annulé. Sélectionner [Fin].

➔ [Paramètres de politique de mot de passe \(page 518\)](#)

« Un programme dangereux a été détecté » est affiché

L'exécution a été interrompue en raison d'un potentiel programme malveillant.

Les noms des applications pour lesquelles un programme malveillant a été détecté sont affichés.

Contactez l'administrateur.

« Erreur disque RAM. » est affiché

Une erreur de disque RAM s'est produite.

Le travail est annulé. Sélectionner [Fin].

Le code d'erreur suivant peut apparaître :

04 : Il n'y a pas suffisamment d'espace libre dans le disque RAM. Si le disque RAM en option est installé, augmenter la taille du disque RAM en utilisant [Param disque RAM] dans le menu système.

➔ [Paramètres de sécurité du périphérique \(page 499\)](#)



REMARQUE

La volume du disque RAM peut être augmenté en sélectionnant [Priorité imprim.] dans les paramètres de la [Mémoire option].

→ [Autres \(page 511\)](#)

« Maintenance bientôt requise pour les unités d'imagerie. » est affiché

Contactez le service d'assistance

Le kit de maintenance doit être remplacé toutes les 200 000 pages imprimées.

« Maintenance bientôt requise pour le magasin de papier. » est affiché

Contactez le service d'assistance.

Après avoir remplacé les pièces, suivre les étapes ci-dessous :

- 1 Touches [Menu Système/Compteur] > [Réglage/Maintenance] > « Autres » > [Param. service] > [Maintenance (magasin 1)] à [Maintenance (magasin 4)]

« Maintenance bientôt requise pour le chargeur de documents. » est affiché

Contactez le service d'assistance.

Après avoir remplacé les pièces, suivre les étapes ci-dessous :

- 1 Touches [Menu Système/Compteur] > [Réglage/Maintenance] > « Autres » > [Param. service] > [Maintenance (magasin 1)] à [Maintenance (magasin 4)]

« Maintenance requise pour les unités d'imagerie. » est affiché

Contactez le service d'assistance

Le kit de maintenance doit être remplacé toutes les 200 000 pages imprimées.

« Maintenance requise pour le magasin de papier. » est affiché

Contactez le service d'assistance.

Après avoir remplacé les pièces, suivre les étapes ci-dessous :

- 1 Touches [Menu Système/Compteur] > [Réglage/Maintenance] > « Autres » > [Param. service] > [Maintenance (magasin 1)] à [Maintenance (magasin 4)]

« Maintenance requise pour Bypass. » est affiché

Contactez le service d'assistance

« Maintenance requise pour le chargeur de documents. » est affiché

Contactez le service d'assistance

« Le verre fendu doit être nettoyé. » est affiché

La fente de la glace doit être nettoyée.

Lors de l'utilisation du chargeur de documents, nettoyer la surface du verre fendu et le guide de lecture à l'aide du chiffon sec.

IMPORTANT

Ne pas utiliser d'eau, de savon ou de solvants pour le nettoyage.

REMARQUE

La saleté sur le verre fendu ou le guide de lecture peut causer l'apparition de traces noires sur les impressions.

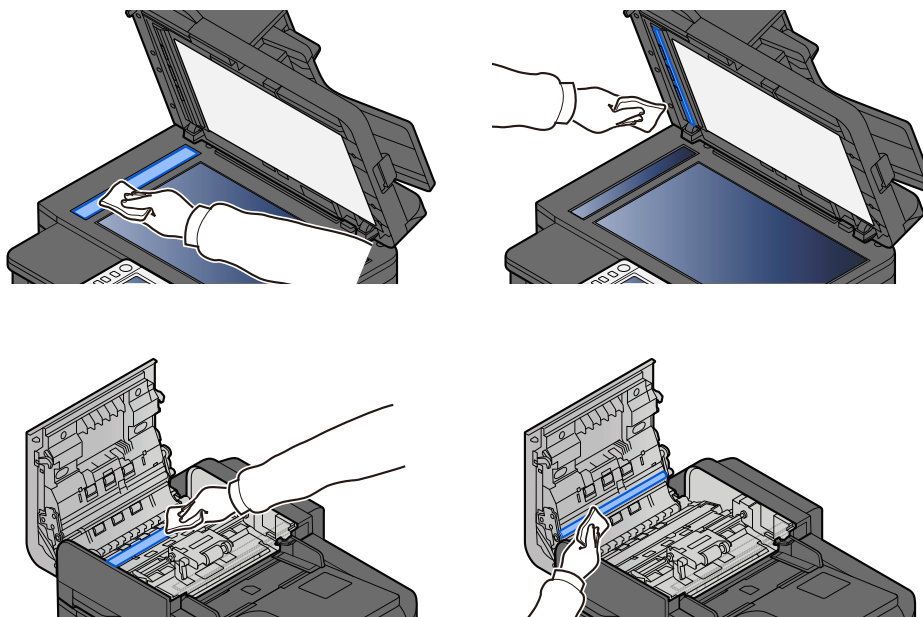

« Toner[C][M][Y][K] vide. » est affiché

Remplacer la cartouche de toner par une cartouche de toner spécifiée.

REMARQUE

S'il reste suffisamment de toner noir, même si le toner couleur est épuisé et si « Action toner couleur vide » est réglé sur [Imprimer en Noir & Blanc], l'impression en noir et blanc est possible.

ATTENTION

Ne pas tenter d'incinérer les parties contenant du toner. Des étincelles dangereuses risquent de provoquer des brûlures.

Les procédures d'installation de la cartouche de toner sont les même pour toutes les couleurs. Il est ici expliqué les procédures de remplacement de la cartouche de toner jaune à titre d'exemple.

1 Ouvrir l'unité du scanner.

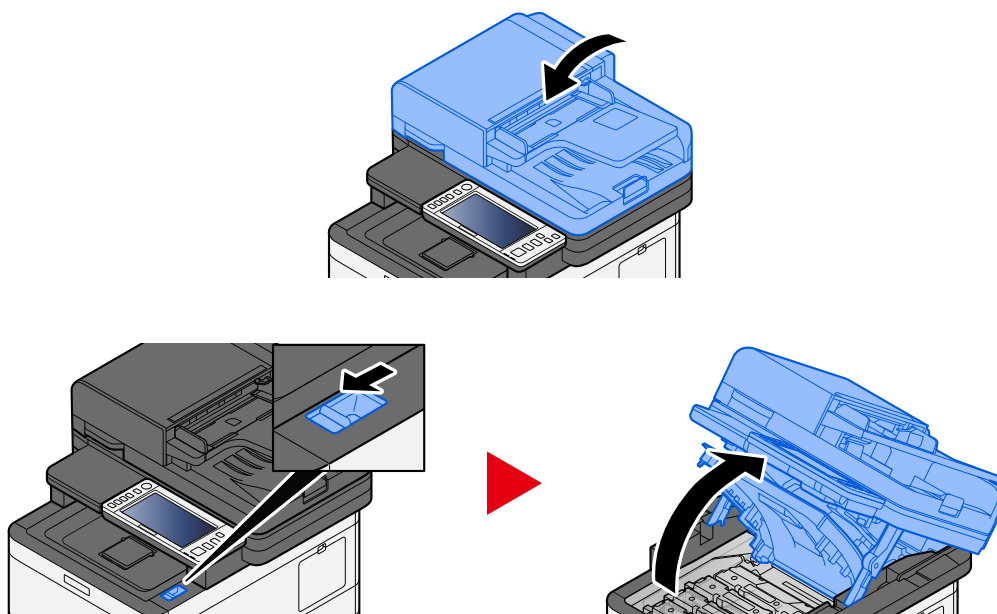

2 Retirer la cartouche de toner.

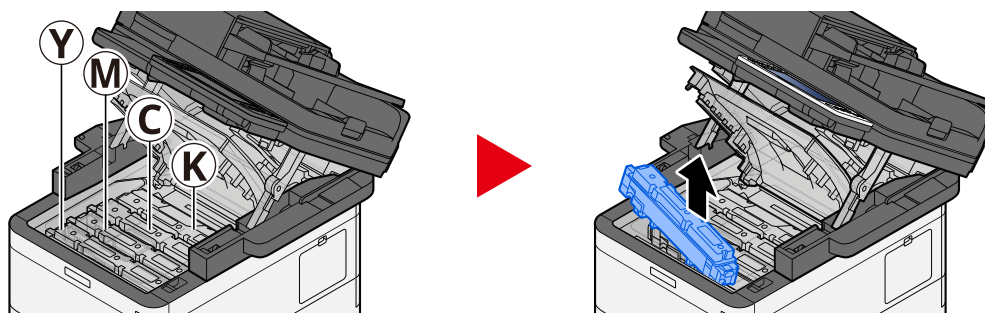

3 Placer la cartouche de toner usagée dans le sachet en plastique.

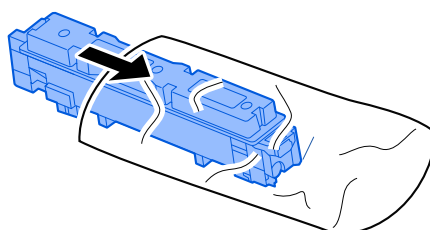

4 Retirer la cartouche de toner neuve de la boîte.

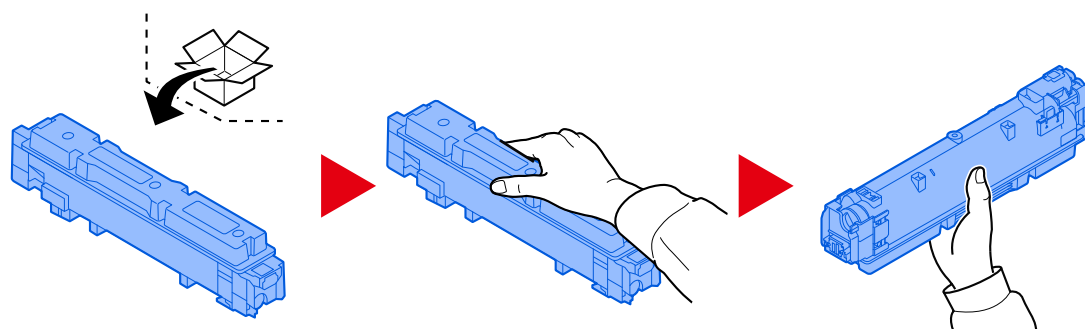

✔ **IMPORTANT**

Ne pas toucher les points indiqués ci-dessous.

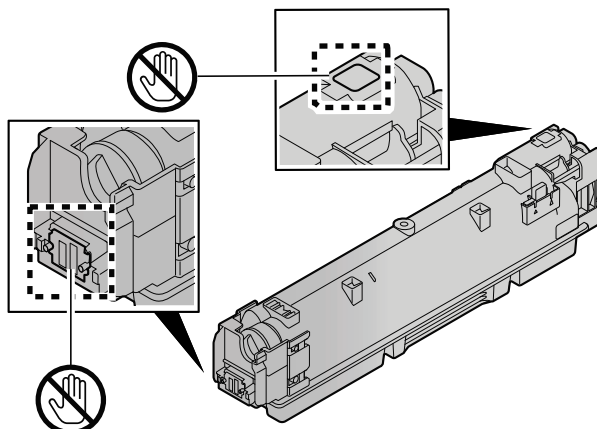

5 Agiter la cartouche de toner.

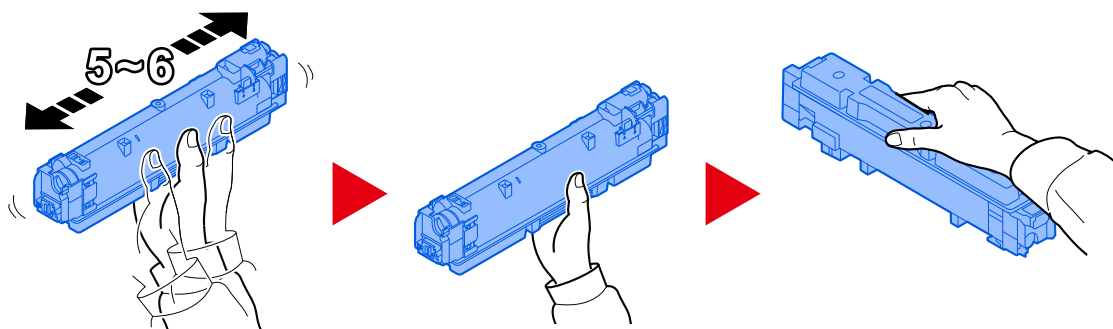

6 Installer la cartouche de toner.

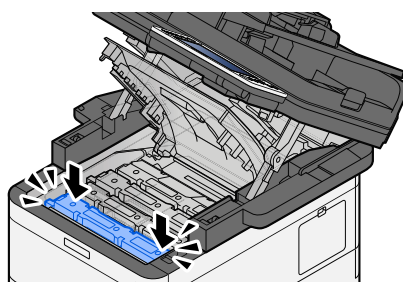

✔ **IMPORTANT**

Introduire la cartouche de toner jusqu'au fond.

7 Fermer l'unité du scanner.

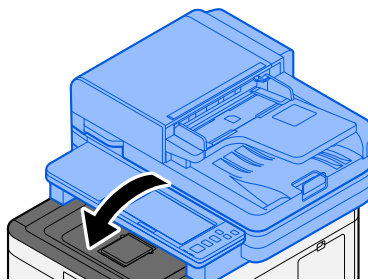

REMARQUE

- Si l'unité du scanner ne ferme pas, vérifier que la nouvelle cartouche de toner est installée correctement.
- Renvoyer la cartouche de toner usagée et le bac de récupération de toner au concessionnaire ou au service après-vente. Les cartouches de toner récupérées seront recyclées ou détruites conformément aux réglementations locales.

« Toner [C][M][Y][K] bas (remplacer une fois vide). » est affiché

La cartouche de toner devra être bientôt remplacée.

Préparer une nouvelle cartouche de toner.

« Type de toner différent. Veuillez installer le toner correct. » est affiché

Le type de toner que vous avez correspond-il au modèle ?

Merci d'installer le toner adéquat.

« Erreur lecteur USB. » est affiché

Le lecteur USB est-il protégé en écriture ?

Une erreur s'est produite dans le lecteur USB. Le travail est annulé. Sélectionner [Fin].

Le code d'erreur suivant est affiché :

01 : Connecter un lecteur USB inscriptible.

Une erreur s'est produite dans le lecteur USB.

Le travail est annulé. Sélectionner [Fin].

Le code d'erreur suivant est affiché :

01 : La quantité de données pouvant être sauvegardées simultanément a été dépassée. Redémarrer le système et mettre la machine hors tension/sous tension.

Si l'erreur persiste, le lecteur USB n'est pas compatible avec la machine. Utiliser le lecteur USB formaté par cette machine. Si le lecteur USB ne peut pas être formaté, il est endommagé. Connecter un lecteur USB compatible.



REMARQUE

Si Correction d'erreur auto est réglé sur [Activé], le processus reprendra automatiquement au bout d'une période définie. Pour plus d'informations, se reporter à la section suivante :

➔ [Correction d'erreur auto \(page 433\)](#)

« Lecteur USB plein. » est affiché

Espace libre insuffisant sur le lecteur USB.

Le travail est annulé. Sélectionner [Fin].

Supprimer les fichiers inutiles sur le lecteur USB.



REMARQUE

Si Correction d'erreur auto est réglé sur [Activé], le processus reprendra automatiquement au bout d'une période définie. Pour plus d'informations, se reporter à la section suivante :

➔ [Correction d'erreur auto \(page 433\)](#)

« Le lecteur USB n'est pas formaté. » est affiché

Le lecteur USB est-il formaté par cette machine ?

Exécuter [Formater] du lecteur USB sur cette machine.

1 Afficher l'écran.

- 1 Sélectionner la touche [Accueil].
- 2 Sélectionner [Informations sur l'appareil].
L'écran pour vérifier l'état ou configurer les périphériques s'affiche.

2 Sélectionner [Formater] du « USB Drive »

✔ IMPORTANT

Lorsque [Formater] est sélectionné, toutes les données dans le lecteur USB sont effacées.

« Avertiss. temp.élevée. Réglez temp.de la pièce. » est affiché

La qualité d'impression peut être détériorée. Régler la température et l'humidité de la pièce.

« Avertiss. temp.basse. Réglez temp.de la pièce. » est affiché

La qualité d'impression peut être détériorée. Régler la température et l'humidité de votre pièce.

« Warning low memory. » est affiché

Impossible de démarre le travail. Réessayer plus tard.

« Bac de récupération toner plein. » est affiché

Le bac de récupération de toner est-il plein ?

Le bac de récupération de toner doit être remplacé.



ATTENTION

Ne pas tenter d'incinérer les parties contenant du toner. Des étincelles dangereuses risquent de provoquer des brûlures.

1 Ouvrir le capot du bac de récupération de toner

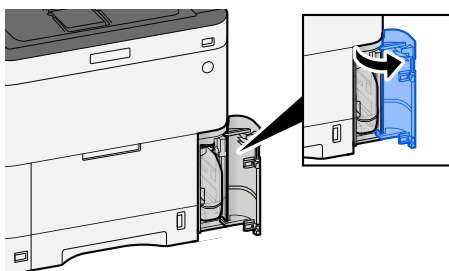

2 Remplacer le bac de récupération de toner.

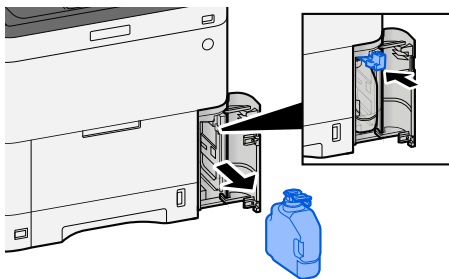

3 Placer le bac de récupération de toner dans le sac des déchets plastiques.

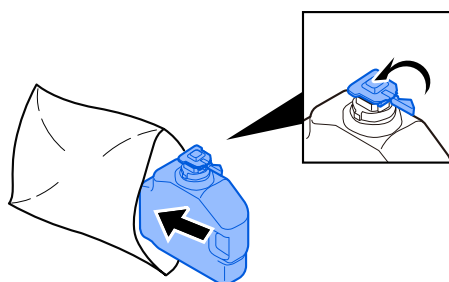

4 Retirer le nouveau bac de récupération de toner.

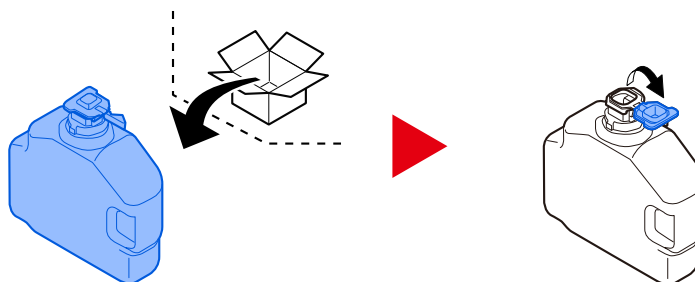

5 Installer le bac de récupération de toner.

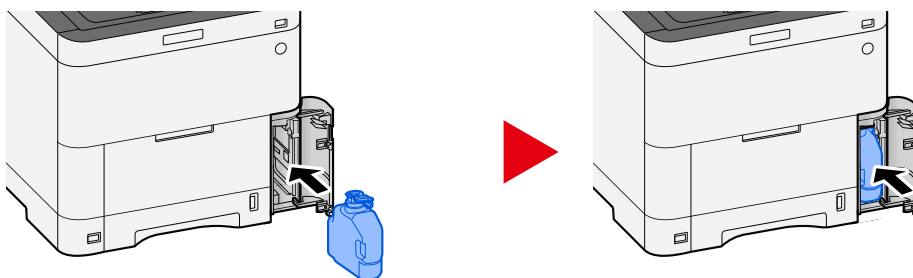

6 Fermer le capot du bac de récupération de toner

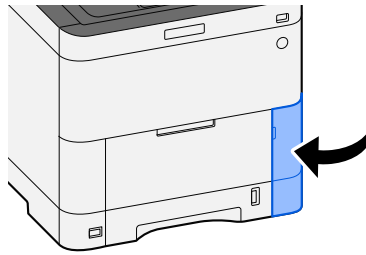

REMARQUE

Renvoyer le bac de récupération de toner usagé au concessionnaire ou au service d'assistance. Les bacs de récupération de toner seront recyclés ou détruits conformément aux réglementations locales.

« Vous ne pouvez pas utiliser cette boîte. » est affiché

Vous ne disposez pas de l'autorisation d'utiliser la boîte spécifiée.

Le travail est annulé. Sélectionner [Fin].

Liste des codes d'erreur de transmission

1101 « Échec d'envoi de l'e-mail. » est affiché

Message

Échec d'envoi de l'e-mail.

Vérifier le nom d'hôte du serveur SMTP sur Embedded Web Server RX

Le travail est annulé. Appuyez sur [Fin].

1101

Actions correctives

Saisir le nom d'hôte du serveur SMTP dans Embedded Web Server RX.

- 1 Lancer le navigateur Web.**
- 2 Dans la barre Adresse ou Emplacement, saisir l'adresse IP ou le nom d'hôte de la machine.**
- 3 Se connecter avec des droits administrateur.**
- 4 Cliquez sur [E-mail] dans le menu[Fonctions].**
- 5 Vérifier le [Nom de serveur SMTP] dans « SMTP ».**
Corriger tout élément incorrect.
- 6 Cliquer sur [Soumettre].**
➔ [Paramètres e-mail et SMTP \(page 114\)](#)

1101 « Échec d'envoi par SMB.Vérifier les paramètres SMB. » est affiché

Message

Échec d'envoi par SMB.

Vérifier les paramètres SMB.

> Nom de connexion de l'utilisateur et mot de passe de connexion

Note: Si l'expéditeur est un utilisateur du domaine, spécifier le nom du domaine.

> Nom d'hôte

> Chemin

Le travail est annulé. Appuyez sur [Fin].

1101

Actions correctives

Vérifier le nom d'hôte de l'ordinateur de destination.

1 Lors de la saisie des informations de destination, s'assurer que le nom d'hôte ou l'adresse IP de l'ordinateur de destination est correcte.

➔ [Envoi d'un document vers le dossier partagé souhaité sur un ordinateur \(numérisation vers PC\) \(page 237\)](#)



REMARQUE

Si vous êtes un utilisateur du domaine, spécifier le nom de domaine.

Pour spécifier une destination enregistrée dans le carnet d'adresses, passer à l'étape suivante.

2 Consulter le carnet d'adresses

1 Touche [Menu Système/Compteur] > [Paramètresfonction] > [Carnet d'adresse] > [Ajouter/Modifier carnet d'adresses de la machine]

2 Sélectionner l'icône d'information pour la destination.

3 S'assurer que le nom d'hôte ou l'adresse IP de l'ordinateur de destination est correcte.



REMARQUE

Si vous êtes un utilisateur du domaine, spécifier le nom de domaine.

Corriger en cas d'inexactitude.

4 [Enregis.] > [OK]

Enregistrer la destination modifiée.

➔ [Modification de l'adresse de contact dans le carnet d'adresses \(page 167\)](#)

1101 « Échec d'envoi par FTP. » est affiché

Message

Échec d'envoi par FTP.

Vérifier le nom d'hôte ou l'adresse IP du FTP.

Le travail est annulé. Appuyez sur [Fin].

1101

Actions correctives

Vérifier le nom d'hôte de la FTP.

1 Lors de la saisie des informations de destination, s'assurer que le nom d'hôte ou l'adresse IP du serveur FTP est correcte.

➔ [Envoi d'un document vers un dossier sur un serveur FTP \(Numériser vers FTP\) \(page 241\)](#)

Pour spécifier une destination enregistrée dans le carnet d'adresses, passer à l'étape suivante.

2 Consulter le carnet d'adresses

1 Touche [Menu Système/Compteur] > [Paramètresfonction] > [Carnet d'adresse] > [Ajouter/Modifier carnet d'adresses de la machine]

2 Sélectionner l'icône d'information pour la destination.

3 S'assurer que le nom d'hôte ou l'adresse IP du serveur FTP est correcte.
Corriger en cas d'inexactitude.

4 [Enregis.] > [OK]
Enregistrer la destination modifiée.

➔ [Modification de l'adresse de contact dans le carnet d'adresses \(page 167\)](#)

1102 « Échec d'envoi de l'e-mail. » est affiché

Message

Échec de l'envoi de l'e-mail.

Vérifier les paramètres suivants sur Embedded Web Server RX

> Nom de connexion de l'utilisateur SMTP et mot de passe de connexion

> Nom de connexion de l'utilisateur POP3 et mot de passe de connexion

1102

Actions correctives

Vérifier le nom de connexion et le mot de passe de l'utilisateur pour le serveur SMTP et le serveur POP3.

- 1 Lancer le navigateur Web.**
- 2 Dans la barre Adresse ou Emplacement, saisir l'adresse IP ou le nom d'hôte de la machine.**
- 3 Se connecter avec des droits administrateur.**
- 4 Cliquer sur [E-mail] dans les [Fonctions.]**
- 5 Vérifier si le nom de connexion et le mot de passe de l'utilisateur pour le serveur SMTP ont été saisis dans le [Protocole d'authentification] de « SMTP », et modifier les paramètres, le cas échéant.**
- 6 Cliquer sur [Paramètres] dans « Paramètres utilisateur POP3 »**
- 7 Vérifier si le nom de connexion et le mot de passe de l'utilisateur ont été saisis et modifier les paramètres, le cas échéant.**
- 8 Cliquer sur [Soumettre].**
→ [Paramètres e-mail et SMTP \(page 114\)](#)

1102 « Échec d'envoi par SMB.Vérifier les paramètres SMB. » est affiché

Message

Échec d'envoi par SMB.

Vérifier les paramètres SMB.

> Nom de connexion de l'utilisateur et mot de passe de connexion

Note: Si l'expéditeur est un utilisateur du domaine, spécifier le nom du domaine.

> Nom d'hôte

> Chemin

Le travail est annulé. Appuyez sur [Fin].

1102

Actions correctives

Vérifier le nom d'utilisateur et le mot de passe de connexion pour l'ordinateur de destination.

1 Lors de la saisie des informations de destination, s'assurer que le nom d'utilisateur et le mot de passe de connexion pour l'ordinateur de destination sont corrects.

➔ [Envoi d'un document vers le dossier partagé souhaité sur un ordinateur \(numérisation vers PC\) \(page 237\)](#)



REMARQUE

- Si le nom de l'ordinateur et le nom de domaine sont différents, vérifier qu'ils sont entrés comme suit :
Nom de domaine\Nom d'utilisateur
- Si un nom d'hôte est utilisé, s'assurer qu'il ne contient pas les caractères interdits suivants :
~ ! @ # \$ ^ & * () = + [] { } \ | ; : ' " < > / ?

Pour spécifier une destination enregistrée dans le carnet d'adresses, passer à l'étape suivante.

2 Consulter le carnet d'adresses

- 1 Touche [Menu Système/Compteur] > [Paramètresfonction] > [Carnet d'adresse] > [Ajouter/Modifier carnet d'adresses de la machine]
- 2 Sélectionner l'icône d'information pour la destination.
- 3 S'assurer que le nom d'utilisateur et le mot de passe de connexion pour l'ordinateur de destination sont corrects.

Corriger en cas d'inexactitude.



REMARQUE

- Si le nom de l'ordinateur et le nom de domaine sont différents, vérifier qu'ils sont entrés comme suit :
Nom de domaine\Nom d'utilisateur
- Si un nom d'hôte est utilisé, s'assurer qu'il ne contient pas les caractères interdits suivants :
~ ! @ # \$ ^ & * () = + [] { } \ | ; : ' " < > / ?

4 [Enregis.] > [OK]

Enregistrer la destination modifiée.

➔ [Modification de l'adresse de contact dans le carnet d'adresses \(page 167\)](#)

1102 « Échec d'envoi par FTP. » est affiché

Message

Échec d'envoi par FTP.

Vérifier les paramètres FTP.

> Nom de connexion de l'utilisateur et mot de passe de connexion

Note: Si l'expéditeur est un utilisateur du domaine, spécifier le nom du domaine.
Le travail est annulé. Appuyez sur [Fin].

1102

Actions correctives

Vérifier le nom d'utilisateur et le mot de passe de connexion pour le FTP.

1 Lors de la saisie des informations de destination, s'assurer que le nom d'utilisateur et le mot de passe de connexion pour le serveur FTP sont corrects.

➔ [Envoi d'un document vers un dossier sur un serveur FTP \(Numériser vers FTP\) \(page 241\)](#)



REMARQUE

- Si vous êtes un utilisateur du domaine, spécifier le nom de domaine.
- Si le nom de l'ordinateur et le nom de domaine sont différents, vérifier qu'ils sont entrés comme suit :
Nom de domaine\Nom d'utilisateur

Pour spécifier une destination enregistrée dans le carnet d'adresses, passer à l'étape suivante.

2 Consulter le carnet d'adresses

- 1 Touche [Accueil] > [...] > [Menu système] > [Paramètresfonction] > [Carnet d'adresse] > [Ajouter/Modifier carnet d'adresses de la machine]
- 2 Sélectionner l'icône d'information pour la destination.
- 3 S'assurer que le nom d'utilisateur et le mot de passe de connexion pour le serveur FTP sont corrects.



REMARQUE

- Si vous êtes un utilisateur du domaine, spécifier le nom de domaine.
- Si le nom de l'ordinateur et le nom de domaine sont différents, vérifier qu'ils sont entrés comme suit :
Nom de domaine\Nom d'utilisateur

Corriger en cas d'inexactitude.

- 4 [Enregis.] > [OK]

Enregistrer la destination modifiée.

➔ [Modification de l'adresse de contact dans le carnet d'adresses \(page 167\)](#)

1103 « Échec d'envoi par SMB.Vérifier les paramètres SMB. » est affiché

Message

Échec d'envoi par SMB.

Vérifier les paramètres SMB.

> Nom de connexion de l'utilisateur et mot de passe de connexion

Note: Si l'expéditeur est un utilisateur du domaine, spécifier le nom du domaine.

> Chemin

> Permissions de partage du dossier du destinataire

Le travail est annulé. Appuyez sur [Fin].

1103

Actions correctives

Vérifier le nom d'utilisateur de connexion et le mot de passe de l'ordinateur de destination ainsi que le chemin du dossier de destination.

- 1 Lors de la saisie des informations de destination, vérifier que le nom d'utilisateur de connexion et le mot de passe de l'ordinateur de destination ainsi que le chemin de dossier de destination sont corrects.**

➔ [Envoi d'un document vers le dossier partagé souhaité sur un ordinateur \(numérisation vers PC\) \(page 237\)](#)



REMARQUE

Si le nom de l'ordinateur et le nom de domaine sont différents, vérifier qu'ils ont été saisis comme suit.

Nom de domaine\Nom d'utilisateur

Pour spécifier une destination enregistrée dans le carnet d'adresses, passer à l'étape suivante.

2 Consulter le carnet d'adresses

- 1 Touche [Menu Système/Compteur] > [Paramètresfonction] > [Carnet d'adresse] > [Ajouter/Modifier carnet d'adresses de la machine]

- 2 Sélectionner l'icône d'information pour la destination.

- 3 Vérifier que le nom d'utilisateur de connexion et le mot de passe de l'ordinateur de destination sont corrects.

Corriger en cas d'inexactitude.



REMARQUE

Si le nom de l'ordinateur et le nom de domaine sont différents, vérifier qu'ils ont été saisis comme suit.

Nom de domaine\Nom d'utilisateur

- 4 [Enregis.] > [OK]

Enregistrer la destination modifiée.

➔ [Modification de l'adresse de contact dans le carnet d'adresses \(page 167\)](#)

3 Vérifier que les paramètres de partage de dossier sont correctement configurés

Vérifier les paramètres de partage et les autorisations dans les propriétés du dossier.

- 1 Effectuer un clic droit sur le dossier partagé et cliquer sur [Propriétés] → Onglet [Sécurité].
- 2 Sélectionner un utilisateur et vérifier que l'utilisateur saisi dans le champ du nom de groupe ou du nom d'utilisateur s'affiche
- 3 Vérifier que [Autoriser] est coché pour « Modification » et « Lecture et exécution »
- 4 Cliquer sur le bouton [Fermer].

➔ [Créer un dossier partagé, prendre note d'un dossier partagé \(page 146\)](#)

1103 « Échec d'envoi par FTP. » est affiché

Message

Échec d'envoi par FTP.

Vérifier les paramètres FTP.

> Nom de connexion utilisateur et mot de passe connexion

1103

Actions correctives

Vérifier le chemin du dossier de destination.

- 1 Lors de la saisie des informations de la destination, s'assurer que le nom de connexion utilisateur, le mot de passe de la destination et le chemin du dossier de destination sont corrects.**

➔ [Envoi d'un document vers un dossier sur un serveur FTP \(Numériser vers FTP\) \(page 241\)](#)



REMARQUE

Si aucun chemin n'est indiqué, le fichier est stocké dans le répertoire de base.

Pour spécifier une destination enregistrée dans le carnet d'adresses, passer à l'étape suivante.

2 Consulter le carnet d'adresses

- 1 Touche [Menu Système/Compteur] > [Paramètresfonction] > [Carnet d'adresse] > [Ajouter/Modifier carnet d'adresses de la machine]
- 2 Sélectionner l'icône d'information pour la destination.
- 3 S'assurer que le chemin du dossier de destination est correct.



REMARQUE

Si aucun chemin n'est indiqué, le fichier est stocké dans le répertoire de base.

Corriger en cas d'inexactitude.

- 4 [Enregis.] > [OK]

Enregistrer la destination modifiée.

➔ [Modification de l'adresse de contact dans le carnet d'adresses \(page 167\)](#)

1104 « Échec d'envoi de l'e-mail. » est affiché

Message

Échec d'envoi de l'e-mail.

Vérifier l'adresse e-mail.

Note: Si l'adresse est rejetée par le domaine vous ne pouvez pas envoyer l'e-mail.
Le travail est annulé. Appuyez sur [Fin].

1104

Actions correctives

Vérifier l'adresse e-mail.

1 Lors de la saisie des informations de la destination, s'assurer que l'adresse e-mail est correcte.

➔ [Envoi de document via e-mail \(page 235\)](#)

Pour spécifier une destination enregistrée dans le carnet d'adresses, passer à l'étape suivante.

2 Consulter le carnet d'adresses

1 Touche [Menu Système/Compteur] > [Paramètresfonction] > [Carnet d'adresse] > [Ajouter/Modifier carnet d'adresses de la machine]

2 Sélectionner l'icône d'information pour la destination.

3 Vérifier l'adresse e-mail

Corriger en cas d'inexactitude.

4 [Enregis.] > [OK]

Enregistrer la destination modifiée.

➔ [Modification de l'adresse de contact dans le carnet d'adresses \(page 167\)](#)

Si le problème persiste, passer à l'étape suivante.

3 S'assurer que l'adresse e-mail n'est pas rejetée en raison de restrictions de domaine

1 Lancer un navigateur Web.

2 Dans la barre Adresse ou Emplacement, saisir l'adresse IP ou le nom d'hôte de la machine.

3 Se connecter avec des droits administrateur.

4 Cliquer sur [E-mail] dans les [Fonctions.]

5 Cliquer sur [Liste de domaines] dans « SMTP »

La liste des restrictions de domaine SMTP s'affiche.

6 Si l'adresse e-mail utilisée est sur la liste, la supprimer.

7 Cliquer deux fois sur [Soumettre].

➔ [Paramètres e-mail et SMTP \(page 114\)](#)

1105 « Échec d'envoi de l'e-mail. » est affiché

Message

Échec d'envoi de l'e-mail.

Sélectionner [Actif] pour le paramètre SMTP sur Embedded Web Server RX

Le travail est annulé. Appuyez sur [Fin].

1105

Actions correctives

Dans Embedded Web Server RX, vérifier que SMTP (envoi d'e-mails) est activé.

- 1 Lancer le navigateur Web.**
 - 2 Dans la barre Adresse ou Emplacement, saisir l'adresse IP ou le nom d'hôte de la machine.**
 - 3 Se connecter avec des droits administrateur.**
 - 4 Cliquez sur [Protocoles] dans le menu[Paramètres réseau].**
 - 5 Définir « SMTP (transmis. e-mail) » dans « Protocoles d'envoi » sur [Activé]**
 - 6 Cliquer sur [Soumettre].**
- ➔ [Paramètres e-mail et SMTP \(page 114\)](#)

1105 « Échec d'envoi par SMB.Vérifier les paramètres SMB. » est affiché

Message

Échec d'envoi par SMB.

Sélectionner [Actif] pour le paramètre SMB sur Embedded Web Server RX

Le travail est annulé. Appuyez sur [Fin].

1105

Actions correctives

Veiller à ce que le protocole soit correctement défini.

- 1 Lancer le navigateur Web.**
- 2 Dans la barre Adresse ou Emplacement, saisir l'adresse IP ou le nom d'hôte de la machine.**
- 3 Se connecter avec des droits administrateur.**
- 4 Cliquer sur [Protocoles] dans les [Paramètres réseau]**
- 5 Régler « SMB » dans « Protocoles d'envoi » sur [Activé]**
- 6 Cliquer sur [Soumettre].**
 - ➔ [Paramètres e-mail et SMTP \(page 114\)](#)

1105 « Échec d'envoi par FTP. » est affiché

Message

Échec d'envoi par FTP.

Sélectionner [Actif] pour le paramètre FTP sur Embedded Web Server RX

Le travail est annulé. Appuyez sur [Fin].

1105

Actions correctives

Veiller à ce que le protocole soit correctement défini.

- 1 Lancer le navigateur Web.**
- 2 Dans la barre Adresse ou Emplacement, saisir l'adresse IP ou le nom d'hôte de la machine.**
- 3 Se connecter avec des droits administrateur.**
- 4 Cliquer sur [Protocoles] dans les [Paramètres réseau]**
- 5 Régler « FTP Client (transmission) » dans « Protocoles d'envoi » sur [Activé]**
- 6 Cliquer sur [Soumettre].**
→ [Paramètres e-mail et SMTP \(page 114\)](#)

1106 « Échec d'envoi de l'e-mail. » est affiché

Message

Échec d'envoi de l'e-mail.

Vérifier l'adresse de l'expéditeur pour SMTP sur Embedded Web Server RX

Le travail est annulé. Appuyez sur [Fin].

1106

Actions correctives

Vérifier l'adresse de l'expéditeur sur le serveur SMTP depuis Embedded Web Server RX.

- 1 Lancer le navigateur Web.**
- 2 Dans la barre Adresse ou Emplacement, saisir l'adresse IP ou le nom d'hôte de la machine.**
- 3 Se connecter avec des droits administrateur.**
- 4 Cliquer sur [E-mail] dans le menu [Fonctions.]**
- 5 Définir [Adresse de l'expéditeur] dans « Paramètres d'envoi d'e-mail ».**

Il vous est recommandé de spécifier une adresse e-mail pouvant être reçue par l'administrateur de la machine. L'adresse de l'expéditeur doit être correctement saisie pour l'authentification SMTP. La longueur maximale de l'adresse de l'expéditeur est de 256 caractères.
- 6 Cliquer sur [Soumettre].**
 - ➔ [Paramètres e-mail et SMTP \(page 114\)](#)

1131 « Échec d'envoi par FTP. » est affiché

Message

Échec d'envoi par FTP.

Sélectionner [Actif] pour le paramètre protocole sécurisé sur Embedded Web Server RX

Le travail est annulé. Appuyez sur [Fin].

1131

Actions correctives

Définir pour permettre l'utilisation de TLS.

- 1 Lancer le navigateur Web.**
- 2 Dans la barre Adresse ou Emplacement, saisir l'adresse IP ou le nom d'hôte de la machine.**
- 3 Se connecter avec des droits administrateur.**
- 4 Cliquer sur [Sécurité réseau] dans les [Paramètres de sécurité]**
- 5 Régler [TLS] sur [Activé]**
- 6 Cliquer sur [Soumettre].**
 - ➔ [Embedded Web Server RX User Guide](#)

1132 « Échec d'envoi par FTP. » est affiché

Message

Échec d'envoi par FTP.

Vérifier les paramètres suivants du serveur FTP.

> FTPS disponible.

> Cryptage disponible.

Le travail est annulé. Appuyez sur [Fin].

1132

Actions correctives

Vérifier le serveur de destination.

1 Vérifier que le serveur de destination prend en charge FTPS (File Transfer Protocol over TLS)

Si le problème persiste, passer à l'étape suivante.

2 S'assurer que le serveur de destination prend en charge la méthode de cryptage définie.

2101 « Échec d'envoi de l'e-mail. » est affiché

Message

Échec d'envoi de l'e-mail.

Vérifier le réseau et Embedded Web Server RX

- > Le câble réseau est branché.
- > Le hub ne fonctionne pas correctement.
- > Le serveur ne fonctionne pas correctement.
- > Nom du serveur POP3 de l'utilisateur POP3
- > Nom du serveur SMTP

Le travail est annulé. Appuyez sur [Fin].

2101

Actions correctives

Vérifier les paramètres de Embedded Web Server RX et du réseau.

1 Connecter le câble réseau

Vérifier que le câble réseau est correctement connecté.

En l'absence d'amélioration, passer à l'étape suivante.

2 Vérifier le fonctionnement du concentrateur.

Vérifier que le témoin d'accès du concentrateur s'allume ou clignote.

En l'absence d'amélioration, passer à l'étape suivante.

3 Vérifier l'état du serveur.

S'assurer que le serveur fonctionne et répond aux pings.

En l'absence d'amélioration, passer à l'étape suivante.

4 Vérifier le nom d'hôte du serveur SMTP sur Embedded Web Server RX.

1 Lancer le navigateur Web.

2 Dans la barre Adresse ou Emplacement, saisir l'adresse IP ou le nom d'hôte de la machine.

3 Se connecter avec des droits administrateur.

4 Cliquer sur [E-mail] dans les [Fonctions.]

5 Vérifier « SMTP » [Nom de serveur SMTP]

Corriger tous les éléments incorrects.

6 Cliquer sur [Soumettre].

Si le problème persiste, passer à l'étape suivante.

5 Vérifier les utilisateurs dans POP avant l'authentification SMTP dans Embedded Web Server RX.

Procéder ainsi lorsque POP est utilisé avant SMTP pour l'authentification SMTP.

1 Lancer le navigateur Web.

2 Dans la barre Adresse ou Emplacement, saisir l'adresse IP ou le nom d'hôte de la machine.

- 3 Se connecter avec des droits administrateur.
- 4 Cliquer sur [E-mail] dans les [Fonctions.]
- 5 Sélectionner « Protocole d'authentification » [POP avant SMTP]
- 6 Vérifier que [Autre] n'est pas sélectionné dans « Authentifier comme »
Le cas échéant, sélectionner un utilisateur POP3 valide différent de [Autre].
- 7 Cliquer deux fois sur [Soumettre].
Si le problème persiste, passer à l'étape suivante.

6 Vérifier le nom du serveur POP3 pour les utilisateurs POP3 dans Embedded Web Server RX

- 1 Lancer le navigateur Web.
- 2 Dans la barre Adresse ou Emplacement, saisir l'adresse IP ou le nom d'hôte de la machine.
- 3 Se connecter avec des droits administrateur.
- 4 Cliquer sur [E-mail] dans les [Fonctions.]
- 5 Cliquer sur « Paramètres utilisateur POP3 » [Paramètres]
L'écran « Paramètres utilisateur POP3 » s'affiche.
- 6 Vérifier le [Nom du serveur POP3] de l'« utilisateur 1 (à 3) ».
Corriger tous les éléments incorrects.
- 7 Cliquer deux fois sur [Soumettre].

2101 « Échec d'envoi par SMB.Vérifier les paramètres SMB. » est affiché

Message

Échec d'envoi par SMB.

Vérifier les paramètres réseau et SMB.

- > Le câble réseau est branché.
 - > Le concentrateur ne fonctionne pas correctement.
 - > Le serveur ne fonctionne pas correctement.
 - > Nom d'hôte et adresse IP
 - > Numéro de port
- Le travail est annulé. Appuyez sur [Fin].

2101

Actions correctives

Vérifier les paramètres réseau et SMB.

1 Connecter le câble réseau

Vérifier que le câble réseau est correctement connecté.

En l'absence d'amélioration, passer à l'étape suivante.

2 Vérifier le fonctionnement du concentrateur.

Vérifier que le témoin d'accès du concentrateur s'allume ou clignote.

En l'absence d'amélioration, passer à l'étape suivante.

3 Vérifier l'état du serveur.

S'assurer que le serveur fonctionne et répond aux pings.

En l'absence d'amélioration, passer à l'étape suivante.

4 Lors de la saisie des informations de destination, s'assurer que le nom d'hôte ou l'adresse IP de l'ordinateur de destination, ainsi que le numéro de port sont corrects.

➔ [Envoi d'un document vers le dossier partagé souhaité sur un ordinateur \(numérisation vers PC\) \(page 237\)](#)

Pour spécifier une destination enregistrée dans le carnet d'adresses, passer à l'étape suivante.

5 Consulter le carnet d'adresses

- 1 Touche [Menu Système/Compteur] > [Paramètresfonction] > [Carnet d'adresse] > [Ajouter/Modifier carnet d'adresses de la machine]
- 2 Sélectionner l'icône d'information pour la destination.
- 3 S'assurer que le nom d'hôte ou l'adresse IP de l'ordinateur de destination, ainsi que le numéro de port sont corrects.
Corriger en cas d'inexactitude.

4 [Enregis.] > [OK]

Enregistrer la destination modifiée.

➔ [Modification de l'adresse de contact dans le carnet d'adresses \(page 167\)](#)

2101 « Échec d'envoi par FTP. » est affiché

Message

Échec d'envoi par FTP.

Vérifier les paramètres réseau et FTP.

- > Le câble réseau est branché.
- > Le hub ne fonctionne pas correctement.
- > Le serveur ne fonctionne pas correctement.
- > Nom d'hôte et adresse IP
- > Numéro de port

Le travail est annulé. Appuyez sur [Fin].

2101

Actions correctives

Vérifier les paramètres réseau et FTP.

1 Connecter le câble réseau

Vérifier que le câble réseau est correctement connecté.

En l'absence d'amélioration, passer à l'étape suivante.

2 Vérifier le fonctionnement du concentrateur.

Vérifier que le témoin d'accès du concentrateur s'allume ou clignote.

En l'absence d'amélioration, passer à l'étape suivante.

3 Vérifier l'état du serveur.

S'assurer que le serveur fonctionne et répond aux pings.

En l'absence d'amélioration, passer à l'étape suivante.

4 Lors de la saisie des informations de destination, vérifier que le nom d'hôte ou l'adresse IP de l'ordinateur de destination ainsi que le numéro de port sont correct.

➔ [Envoi d'un document vers un dossier sur un serveur FTP \(Numériser vers FTP\) \(page 241\)](#)

Pour spécifier une destination enregistrée dans le carnet d'adresses, passer à l'étape suivante.

5 Consulter le carnet d'adresses

1 Touche [Menu Système/Compteur] > [Paramètresfonction] > [Carnet d'adresse] > [Ajouter/Modifier carnet d'adresses de la machine]

2 Sélectionner l'icône d'information pour la destination.

3 Vérifier que le nom d'hôte ou l'adresse IP de l'ordinateur de destination ainsi que le numéro de port sont correct.

Corriger en cas d'inexactitude.

4 [Enregis.] > [OK]

Enregistrer la destination modifiée.

➔ [Modification de l'adresse de contact dans le carnet d'adresses \(page 167\)](#)

2102 « Échec d'envoi de l'e-mail. » est affiché

Message

Échec d'envoi de l'e-mail.

Vérifier le réseau.

- > Le câble réseau est branché.
- > Le hub ne fonctionne pas correctement.
- > Le serveur ne fonctionne pas correctement.

Le travail est annulé. Appuyez sur [Fin].

2102

Actions correctives

Vérifier les paramètres du serveur de destination et du réseau.

1 Connecter le câble réseau

Vérifier que le câble réseau est correctement connecté.

En l'absence d'amélioration, passer à l'étape suivante.

2 Vérifier le fonctionnement du concentrateur.

Vérifier que le témoin d'accès du concentrateur s'allume ou clignote.

En l'absence d'amélioration, passer à l'étape suivante.

3 Vérifier l'état du serveur.

S'assurer que le serveur fonctionne et répond aux pings.

2102 « Échec d'envoi par FTP. » est affiché

Message

Échec d'envoi par FTP.

Vérifier les paramètres suivants du serveur FTP.

> FTP disponible.

> Le serveur ne fonctionne pas correctement.

Le travail est annulé. Appuyez sur [Fin].

2102

Actions correctives

Vérifier les paramètres du serveur de destination et du réseau.

1 Connecter le câble réseau

Vérifier que le câble réseau est correctement connecté.

En l'absence d'amélioration, passer à l'étape suivante.

2 Vérifier le fonctionnement du concentrateur.

Vérifier que le témoin d'accès du concentrateur s'allume ou clignote.

En l'absence d'amélioration, passer à l'étape suivante.

3 Vérifier l'état du serveur.

S'assurer que le serveur fonctionne et répond aux pings.

En l'absence d'amélioration, passer à l'étape suivante.

4 Vérifier que le serveur de destination prend en charge FTPS (File Transfer Protocol over TLS)

2103 « Échec d'envoi de l'e-mail. » est affiché

Message

Échec d'envoi de l'e-mail.

Vérifier le réseau.

- > Le câble réseau est branché.
- > Le hub ne fonctionne pas correctement.
- > Le serveur ne fonctionne pas correctement.

Le travail est annulé. Appuyez sur [Fin].

2103

Actions correctives

Vérifier les paramètres réseau.

1 Connecter le câble réseau

Vérifier que le câble réseau est correctement connecté.

En l'absence d'amélioration, passer à l'étape suivante.

2 Vérifier le fonctionnement du concentrateur.

Vérifier que le témoin d'accès du concentrateur s'allume ou clignote.

En l'absence d'amélioration, passer à l'étape suivante.

3 Vérifier l'état du serveur.

S'assurer que le serveur fonctionne et répond aux pings.

2103 « Échec d'envoi par FTP. » est affiché

Message

Échec d'envoi par FTP.

Vérifier le réseau.

- > Le câble réseau est branché.
- > Le hub ne fonctionne pas correctement.
- > Le serveur ne fonctionne pas correctement.

Le travail est annulé. Appuyez sur [Fin].

2103

Actions correctives

Vérifier les paramètres du serveur de destination et du réseau.

1 Connecter le câble réseau

Vérifier que le câble réseau est correctement connecté.

En l'absence d'amélioration, passer à l'étape suivante.

2 Vérifier le fonctionnement du concentrateur.

Vérifier que le témoin d'accès du concentrateur s'allume ou clignote.

En l'absence d'amélioration, passer à l'étape suivante.

3 Vérifier l'état du serveur.

S'assurer que le serveur fonctionne et répond aux pings.

En l'absence d'amélioration, passer à l'étape suivante.

4 Vérifier que le serveur de destination prend en charge FTPS (File Transfer Protocol over TLS)

2201 « Échec d'envoi de l'e-mail. » est affiché

Message

Échec d'envoi de l'e-mail.

Vérifier le réseau.

- > Le câble réseau est branché.
- > Le hub ne fonctionne pas correctement.
- > Le serveur ne fonctionne pas correctement.

Le travail est annulé. Appuyez sur [Fin].

2201

Actions correctives

Vérifier le réseau.

1 Connecter le câble réseau

Vérifier que le câble réseau est correctement connecté.

En l'absence d'amélioration, passer à l'étape suivante.

2 Vérifier le fonctionnement du concentrateur.

Vérifier que le témoin d'accès du concentrateur s'allume ou clignote.

En l'absence d'amélioration, passer à l'étape suivante.

3 Vérifier l'état du serveur.

S'assurer que le serveur fonctionne et répond aux pings.

2201 « Échec d'envoi par SMB.Vérifier les paramètres SMB. » est affiché

Message

Échec d'envoi par SMB.

Vérifier le réseau.

- > Le câble réseau est branché.
- > Le hub ne fonctionne pas correctement.
- > Le serveur ne fonctionne pas correctement.

Le travail est annulé. Appuyez sur [Fin].

2201

Actions correctives

Vérifier le réseau.

1 Connecter le câble réseau

Vérifier que le câble réseau est correctement connecté.

En l'absence d'amélioration, passer à l'étape suivante.

2 Vérifier le fonctionnement du concentrateur.

Vérifier que le témoin d'accès du concentrateur s'allume ou clignote.

En l'absence d'amélioration, passer à l'étape suivante.

3 Vérifier l'état du serveur.

S'assurer que le serveur fonctionne et répond aux pings.

2201 « Échec d'envoi par FTP. » est affiché

Message

Échec d'envoi par FTP.

Vérifier le réseau.

- > Le câble réseau est branché.
- > Le hub ne fonctionne pas correctement.
- > Le serveur ne fonctionne pas correctement.

Le travail est annulé. Appuyez sur [Fin].

2201

Actions correctives

Vérifier le réseau.

1 Connecter le câble réseau

Vérifier que le câble réseau est correctement connecté.

En l'absence d'amélioration, passer à l'étape suivante.

2 Vérifier le fonctionnement du concentrateur.

Vérifier que le témoin d'accès du concentrateur s'allume ou clignote.

En l'absence d'amélioration, passer à l'étape suivante.

3 Vérifier l'état du serveur.

S'assurer que le serveur fonctionne et répond aux pings.

2202 « Échec d'envoi de l'e-mail. » est affiché

Message

Échec d'envoi de l'e-mail.

Vérifier le réseau.

- > Le câble réseau est branché.
- > Le hub ne fonctionne pas correctement.
- > Le serveur ne fonctionne pas correctement.

Le travail est annulé. Appuyez sur [Fin].

2202

Actions correctives

Vérifier le réseau.

1 Connecter le câble réseau

Vérifier que le câble réseau est correctement connecté.

En l'absence d'amélioration, passer à l'étape suivante.

2 Vérifier le fonctionnement du concentrateur.

Vérifier que le témoin d'accès du concentrateur s'allume ou clignote.

En l'absence d'amélioration, passer à l'étape suivante.

3 Vérifier l'état du serveur.

S'assurer que le serveur fonctionne et répond aux pings.

2202 « Échec d'envoi par FTP. » est affiché

Message

Échec d'envoi par FTP.

Vérifier le réseau.

- > Le câble réseau est branché.
- > Le hub ne fonctionne pas correctement.
- > Le serveur ne fonctionne pas correctement.

Le travail est annulé. Appuyez sur [Fin].

2202

Actions correctives

Vérifier le réseau.

1 Connecter le câble réseau

Vérifier que le câble réseau est correctement connecté.

En l'absence d'amélioration, passer à l'étape suivante.

2 Vérifier le fonctionnement du concentrateur.

Vérifier que le témoin d'accès du concentrateur s'allume ou clignote.

En l'absence d'amélioration, passer à l'étape suivante.

3 Vérifier l'état du serveur.

S'assurer que le serveur fonctionne et répond aux pings.

2203 « Échec d'envoi par SMB.Vérifier les paramètres SMB. » est affiché

Message

Échec d'envoi par SMB.

Vérifier le réseau.

- > Le câble réseau est branché.
- > Le hub ne fonctionne pas correctement.
- > Le serveur ne fonctionne pas correctement.

Le travail est annulé. Appuyez sur [Fin].

2203

Actions correctives

Vérifier les paramètres réseau.

1 Connecter le câble réseau

Vérifier que le câble réseau est correctement connecté.

En l'absence d'amélioration, passer à l'étape suivante.

2 Vérifier le fonctionnement du concentrateur.

Vérifier que le témoin d'accès du concentrateur s'allume ou clignote.

En l'absence d'amélioration, passer à l'étape suivante.

3 Vérifier l'état du serveur.

S'assurer que le serveur fonctionne et répond aux pings.

2203 « Échec d'envoi par FTP. » est affiché

Message

Échec d'envoi par FTP.

Vérifier le réseau.

- > Le câble réseau est branché.
- > Le hub ne fonctionne pas correctement.
- > Le serveur ne fonctionne pas correctement.

Le travail est annulé. Appuyez sur [Fin].

2203

Actions correctives

Vérifier le réseau.

1 Connecter le câble réseau

Vérifier que le câble réseau est correctement connecté.

En l'absence d'amélioration, passer à l'étape suivante.

2 Vérifier le fonctionnement du concentrateur.

Vérifier que le témoin d'accès du concentrateur s'allume ou clignote.

En l'absence d'amélioration, passer à l'étape suivante.

3 Vérifier l'état du serveur.

S'assurer que le serveur fonctionne et répond aux pings.

2204 « Échec d'envoi de l'e-mail. » est affiché

Message

Échec d'envoi de l'e-mail.

Vérifier la limite de taille d'e-mail des paramètres SMTP sur Embedded Web Server RX

Le travail est annulé. Appuyez sur [Fin].

2204

Actions correctives

Vérifier les restrictions de format pour l'envoi d'e-mail dans les paramètres SMTP dans Embedded Web Server RX.

- 1 Lancer le navigateur Web.**
- 2 Dans la barre Adresse ou Emplacement, saisir l'adresse IP ou le nom d'hôte de la machine.**
- 3 Se connecter avec des droits administrateur.**
- 4 Cliquez sur [E-mail] dans le menu[Fonctions.]**
- 5 Vérifier si une valeur de restriction est saisie dans [Lim. taille e-mail] of « Paramètres d'envoi d'e-mail », et la modifier le cas échéant.**
- 6 Cliquer sur [Soumettre].**
→ [Paramètres e-mail et SMTP \(page 114\)](#)

2231 « Échec d'envoi par FTP. » est affiché

Message

Échec d'envoi par FTP.

Vérifier le réseau.

- > Le câble réseau est branché.
- > Le hub ne fonctionne pas correctement.
- > Le serveur ne fonctionne pas correctement.

Le travail est annulé. Appuyez sur [Fin].

2231

Actions correctives

Vérifier les paramètres réseau.

1 Connecter le câble réseau

Vérifier que le câble réseau est correctement connecté.

En l'absence d'amélioration, passer à l'étape suivante.

2 Vérifier le fonctionnement du concentrateur.

Vérifier que le témoin d'accès du concentrateur s'allume ou clignote.

En l'absence d'amélioration, passer à l'étape suivante.

3 Vérifier l'état du serveur.

S'assurer que le serveur fonctionne et répond aux pings.

3101 « Échec d'envoi de l'e-mail. » est affiché

Message

Échec d'envoi de l'e-mail.

Vérifier les méthodes d'authentification de l'expéditeur et du destinataire.

Le travail est annulé. Appuyez sur [Fin].

3101

Actions correctives

Vérifier les méthodes d'authentification de la source et de la destination.

1 Vérifier les méthodes d'authentification de la source et de la destination.

S'assurer que les paramètres pour utiliser ou ne pas utiliser l'authentification SMTP/POP de la source correspondent à ceux de la destination.

3101 « Échec d'envoi par FTP. » est affiché

Message

Échec d'envoi par FTP.

Vérifier le réseau.

- > Le câble réseau est branché.
- > Le hub ne fonctionne pas correctement.
- > Le serveur ne fonctionne pas correctement.

Le travail est annulé. Appuyez sur [Fin].

3101

Actions correctives

Vérifier les paramètres réseau.

1 Connecter le câble réseau

Vérifier que le câble réseau est correctement connecté.

En l'absence d'amélioration, passer à l'étape suivante.

2 Vérifier le fonctionnement du concentrateur.

Vérifier que le témoin d'accès du concentrateur s'allume ou clignote.

En l'absence d'amélioration, passer à l'étape suivante.

3 Vérifier l'état du serveur.

S'assurer que le serveur fonctionne et répond aux pings.

3201 « Échec d'envoi de l'e-mail. » est affiché

Message

Échec d'envoi de l'e-mail.

Vérifier la méthode d'authentification de l'utilisateur SMTP du destinataire.

Le travail est annulé. Appuyez sur [Fin].

3201

Actions correctives

- 1 **Vérifier la méthode d'authentification de l'utilisateur SMTP de destination**

4801 « Le travail est annulé. Appuyez sur [Fin]. » est affiché

Message

Le travail est annulé.
Appuyez sur [Fin].

Actions correctives

Éteindre, puis rallumer l'appareil. Si cette erreur se produit plusieurs fois, noter le code d'erreur affiché sur le panneau de commande et contacter le technicien.

4802 « Échec d'envoi de l'e-mail. » est affiché

Message

Échec d'envoi de l'e-mail.

Vérifiez le certificat de chiffrement pour chaque destination avec Embedded Web Server RX.

Le travail est annulé. Appuyez sur [Fin].

4802

Actions correctives

Éteindre, puis rallumer l'appareil. Si cette erreur se produit plusieurs fois, noter le code d'erreur affiché sur le panneau de commande et contacter le technicien.

4803 « Le travail est annulé. Appuyez sur [Fin]. » est affiché

Message

Le travail est annulé.
Appuyez sur [Fin].

Actions correctives

L'authentification serveur a expiré. Vérifier vos paramètres réseau et SMTP.

1 Vérifier la date et l'heure de la machine

- 1 Touche [Menu Système/Compteur] > [Paramètresmachine] > [Date/Heure]
- 2 Définir l'année, le mois, le jour et les secondes
Si le problème persiste, passer à l'étape suivante.

2 S'assurer que le serveur utilise le bon certificat

Si le certificat de serveur a expiré, le renouveler.

4804 « Le travail est annulé. Appuyez sur [Fin]. » est affiché

Message

Le travail est annulé.
Appuyez sur [Fin].

Actions correctives

Lors de la communication avec le serveur de messagerie avec SMTP over TLS, la communication ne peut pas commencer car l'algorithme de signature du certificat de serveur ne correspond pas à l'algorithme de signature défini sur la machine.

Accéder, à partir de Embedded Web Server RX, à [Paramètres de sécurité] > [Sécurité réseau]. Puis, vérifier la valeur de [Hash] des « Paramètres côté serveur » et [Hash] des [Paramètres côté client] et la faire correspondre avec la valeur côté serveur.

Redémarrer la machine après le paramétrage.

➔ [Embedded Web Server RX User Guide](#)

Le code d'erreur 4901 est affiché

Une erreur est survenue lors de la validation du certificat du serveur.

Actions correctives

Vérifier le certificat du serveur SMTP.

Le code d'erreur 4902 est affiché

Votre certificat a expiré.

Actions correctives

Vérifier le certificat du serveur SMTP.

Le code d'erreur 4903 est affiché

Une erreur est survenue lors de la validation du certificat X509.

Actions correctives

Vérifier le certificat X509.

Le code d'erreur 4904 est affiché

Le certificat a été retiré.

Actions correctives

Vérifier le certificat du serveur SMTP.

Le code d'erreur 4905 est affiché

Une erreur est survenue lors de la définition du certificat de chiffrement/signature.

Actions correctives

Vérifier les paramètres liés au certificat et au certificat importé.

➔ [Embedded Web Server RX User Guide](#)

Le code d'erreur 4906 est affiché

La vérification du certificat ne s'est pas terminée dans le délai imparti.

Actions correctives

- Vérifier l'environnement de vérification du certificat OCSP/CRL et des autres certificats
- Étendre le délai d'expiration
- Modifier le niveau de vérification du certificat

➔ [Embedded Web Server RX User Guide](#)

Le code d'erreur 4a02 est affiché

L'initialisation de S/MIME a échoué.

Actions correctives

Éteindre, puis rallumer l'appareil. Si cela se produit de manière répétée, noter le code d'erreur affiché sur l'écran tactile, vérifier la description de l'opération, puis contacter le service d'assistance.

Le code d'erreur 4a03 est affiché

La spécification du cryptage S/MIME a échoué.

Actions correctives

Éteindre, puis rallumer l'appareil. Si cela se produit de manière répétée, noter le code d'erreur affiché sur l'écran tactile, vérifier la description de l'opération, puis contacter le service d'assistance.

Le code d'erreur 4a04 est affiché

La numérisation du certificat de cryptage S/MIME a échoué.

Actions correctives

- Vérifier et rectifier les paramètres associés au certificat S/MIME.
- Éteindre, puis rallumer l'appareil. Si cela se produit de manière répétée, noter le code d'erreur affiché sur l'écran tactile, vérifier la description de l'opération, puis contacter le service d'assistance.

➔ [Embedded Web Server RX User Guide](#)

Le code d'erreur 4a06 est affiché

Échec de spécification de la signature S/MIME de la comptabilité des travaux.

Action corrective

Éteindre, puis rallumer l'appareil. Si cela se produit de manière répétée, noter le code d'erreur affiché sur l'écran tactile, vérifier la description de l'opération, puis contacter le service d'assistance.

Le code d'erreur 4a07 est affiché

Impossible de numériser le certificat de signature S/MIME.

Actions correctives

- Vérifier et corriger les paramètres associés au certificat de signature S/MIME.
- Éteindre, puis rallumer l'appareil. Si cette erreur se produit plusieurs fois, noter le code d'erreur affiché sur l'écran tactile, vérifier la description de l'opération et contacter le technicien.

➔ **Embedded Web Server RX User Guide**

Le code d'erreur 4a08 est affiché

L'adresse e-mail de l'expéditeur et l'adresse e-mail sur le certificat de signature ne correspondent pas.

Actions correctives

Vérifier l'adresse e-mail de l'expéditeur et l'adresse e-mail sur le certificat de signature, et corriger la ou les adresses e-mail.

L'autre code d'erreur « Le travail est annulé. Appuyez sur [Fin]. » est affiché

Message

Le travail est annulé.
Appuyez sur [Fin].

Actions correctives

Appuyer sur [Fin] et redémarrer la machine.

1 Mettre la machine hors tension puis sous tension

Si cette erreur se produit plusieurs fois, noter le code d'erreur affiché sur le panneau de commande et contacter le technicien.

Réglage/Maintenance

Vue d'ensemble de Réglage/ Maintenance

En cas de présence d'un problème d'image et si le message indiquant d'exécuter le menu de réglage ou de maintenance apparaît, exécuter Réglage/ Maintenance dans le menu système.

Le tableau ci-dessous énumère les éléments à traiter.

Élément	Description
[Synchronisation de la couleur - Auto] [Synchronisation de la couleur - Normal]	Corriger la position des couleurs pour résoudre le mouvement des couleurs. ➔ Procédure de synchronisation des couleurs (page 723)
[Ajustement image]	<p>Rafr. tambours</p> <p>Supprimer le flou de l'image et les points blancs sur l'impression. Cela prend environ 1 minute et 20 secondes. La durée requise peut varier en fonction de l'environnement d'utilisation.</p> <p>Rafrâich. développeur</p> <p>Régler toute image imprimée trop claire ou incomplète, même s'il y a suffisamment de toner.</p> <p>Nettoyage du laser</p> <p>Supprimer les lignes blanches verticales des impressions.</p> <p>Étalonnage</p> <p>Étalonner le périphérique pour assurer la superposition correcte du toner et la cohérence avec le ton d'origine.</p> <p>➔ Effectuer l'ajustement de l'image (page 727)</p> <hr/> <p> REMARQUE</p> <ul style="list-style-type: none"> • Le rafraîchissement du tambour ne peut pas être effectué en cours d'impression. Exécuter le rafraîchissement du tambour une fois l'impression terminée. • Le temps d'attente peut être plus long lors du réapprovisionnement en toner pendant le rafraîchissement du développeur. • Lorsque la superposition correcte du toner n'est pas garantie même après l'étalonnage, se reporter à la section suivante : ➔ Procédure de synchronisation des couleurs (page 723)

Procédure de synchronisation des couleurs

Lors de la première installation de la machine ou de son déplacement dans un nouvel emplacement, un décalage des couleurs peut se produire. Utiliser cette fonction pour corriger la position des couleurs cyan, magenta et jaune afin de résoudre le décalage des couleurs.

La synchronisation automatique et la synchronisation manuelle sont disponibles pour la synchronisation des couleurs. Le décalage des couleurs peut être corrigé en grande partie à l'aide d'une synchronisation automatique. Toutefois, si le problème n'est pas résolu ou pour exécuter des paramètres plus détaillés, utiliser la synchronisation manuelle.

✓ IMPORTANT

Avant d'effectuer la synchronisation des couleurs, il faut s'assurer d'effectuer l'étalonnage. Si un décalage des couleurs persiste, effectuer la synchronisation des couleurs. Si la synchronisation des couleurs est effectuée sans étalonnage, le décalage des couleurs sera résolu une fois, mais de graves décalages de couleurs peuvent se produire ultérieurement.

Auto-correction

1 Charger du papier.

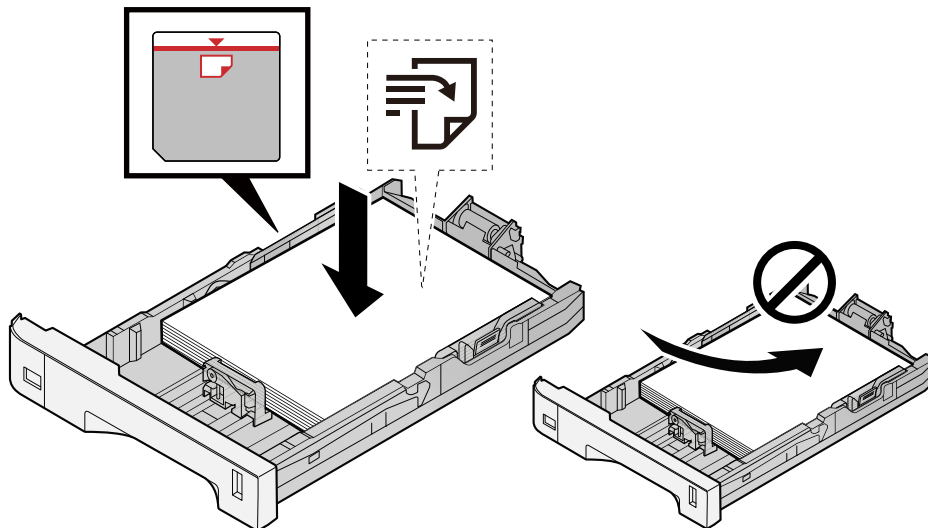

✓ IMPORTANT

- Charger le papier avec la face à imprimer vers le haut.
- Après avoir retiré le papier neuf de l'emballage, déramer le papier avant de le charger dans les magasins.
 ➔ [Précautions pour le chargement du papier \(page 132\)](#)
- Avant de charger le papier, vérifier qu'il n'est ni tuilé ni plié. Le papier tuilé ou plié peut entraîner des bourrages.
- Vérifier que le papier chargé ne dépasse pas l'indicateur de niveau (voir la figure ci-dessus).
- Si le papier est chargé sans régler le guide de longueur du papier et le guide de largeur du papier, le papier peut se mettre de travers ou se coincer.

2 Afficher l'écran.

- 1 Touche [Menu Système/Compteur] > [Réglage/Maintenance] > « Ajustement image » [Synchronisation de la couleur - Auto]

3 Imprimer la mire

- 1 Sélectionner [Démarrer].

Une mire est imprimée.

Exemple de mire

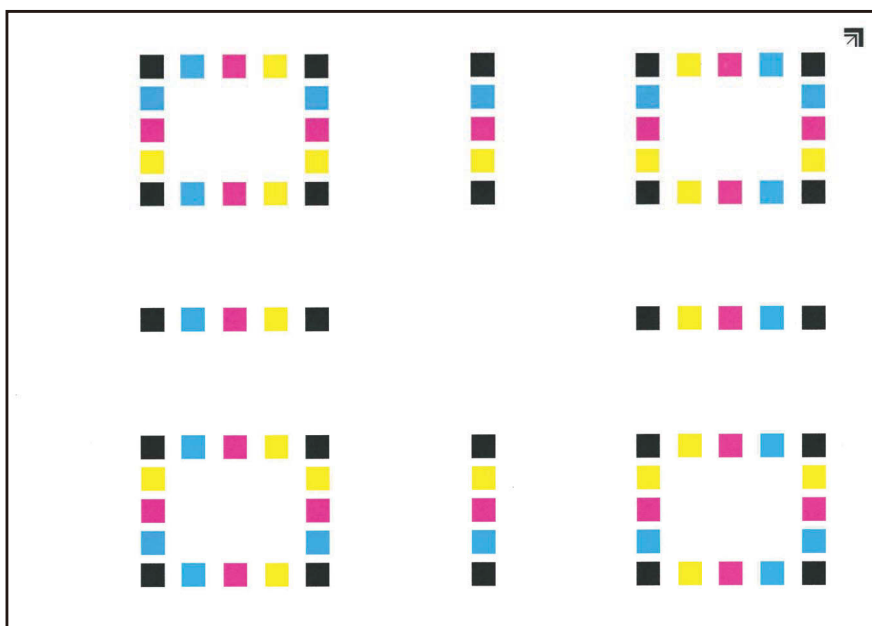

4 Effectuer la synchronisation des couleurs.

- 1 Tel qu'affiché dans l'illustration, placer le côté imprimé vers le bas sur la glace d'exposition avec le bord comportant des flèches vers le bas.

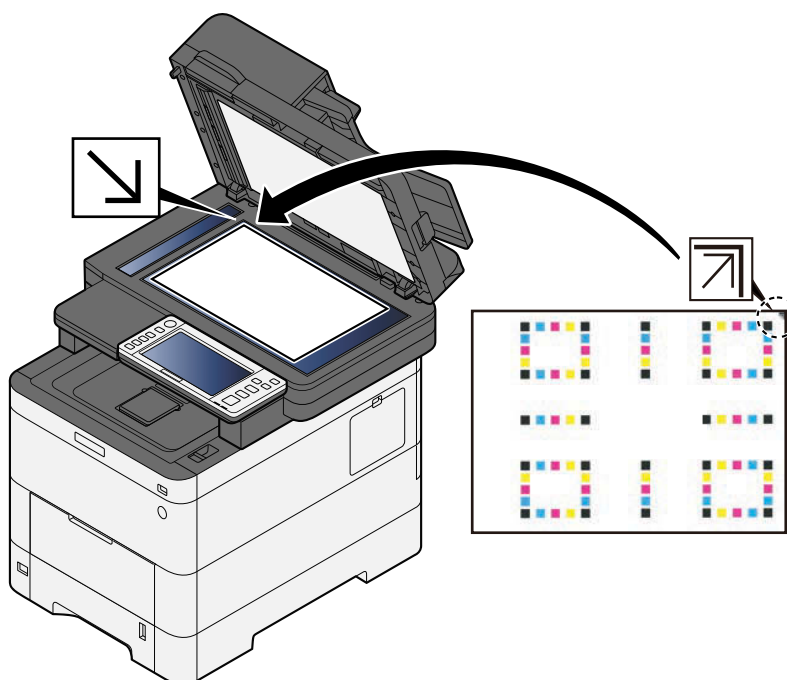

- 2 Sélectionner [Démarrer] pour numériser la mire.
Une fois la numérisation terminée, la correction de la position d'impression des couleurs démarre.
- 3 Sélectionner [OK] une fois la synchronisation des couleurs terminée.

Correction manuelle

1 Charger du papier.

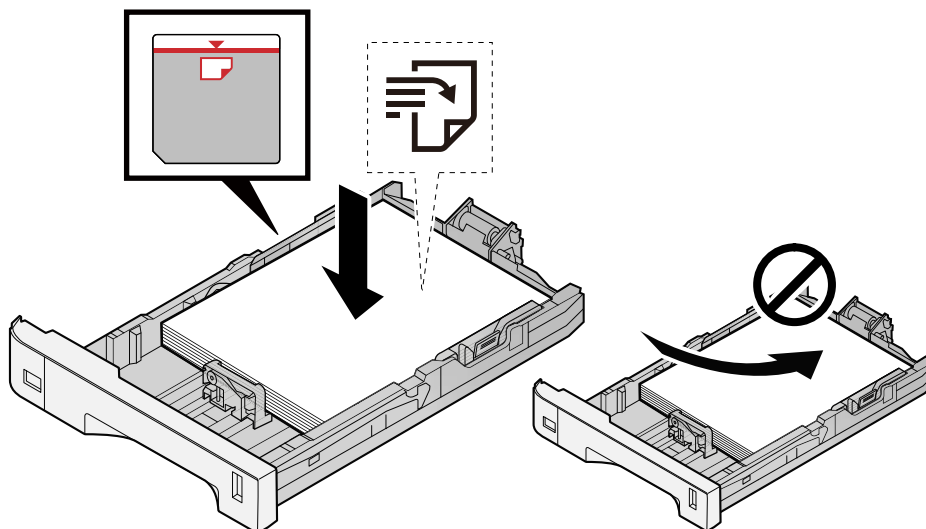

✓ IMPORTANT

- Charger le papier avec la face à imprimer vers le haut.
- Après avoir retiré le papier neuf de l'emballage, déramer le papier avant de le charger dans les magasins.
→ [Précautions pour le chargement du papier \(page 132\)](#)
- Avant de charger le papier, vérifier qu'il n'est ni tuilé ni plié. Le papier tuilé ou plié peut entraîner des bourrages.
- Vérifier que le papier chargé ne dépasse pas l'indicateur de niveau (voir la figure ci-dessus).
- Si le papier est chargé sans régler le guide de longueur du papier et le guide de largeur du papier, le papier peut se mettre de travers ou se coincer.

2 Afficher l'écran.

- 1 Touche [Menu Système/Compteur] > [Réglage/Maintenance] > « Ajustement image » [Synchronisation de la couleur - Normal]

3 Imprimer la mire.

- 1 Sélectionner [Impr. mire].

Une mire est imprimée. Sur la mire, pour chacune des couleurs M (magenta), C (cyan) et Y (jaune), des mires pour H-1 à 5 et V-1 à 5 sont imprimées.

Exemple de mire

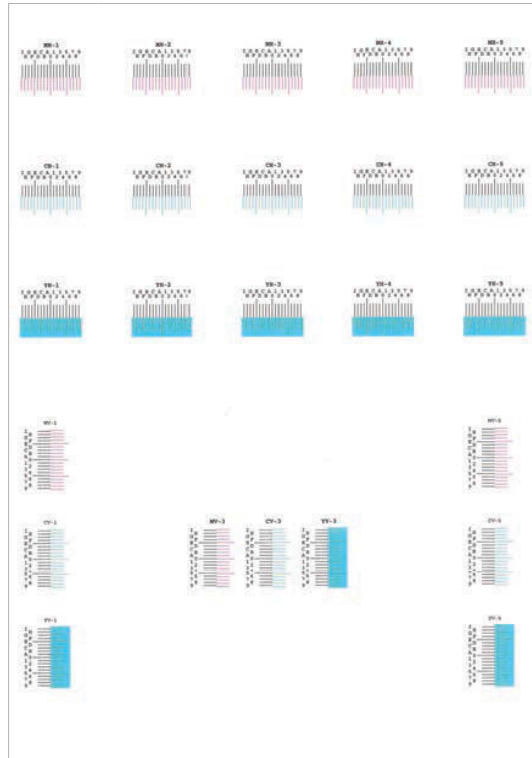

4 Entrer la valeur appropriée.

- 1 Rechercher sur chaque mire l'emplacement où la correspondance entre 2 lignes est la plus étroite. Si c'est à la position 0, la synchronisation pour cette couleur n'est pas nécessaire. À titre d'illustration, B est la valeur appropriée.

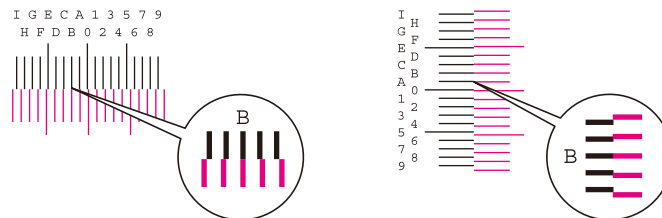

Dans les mires H-1 à H-5, lire les valeurs de H-1 à H-5.

Dans les mires V-1 à V-5, lire uniquement les valeurs à compter de V-3 (centre).

- 2 Sélectionner [Enregistrement].
- 3 Sélectionner la mire à corriger.
- 4 Sélectionner les valeurs lues sur la mire.
- 5 Répéter les étapes 3 et 4 pour saisir les valeurs de synchronisation pour chaque mire.
- 6 Sélectionner [Démarrer] après que toutes les valeurs ont été saisies. La synchronisation des couleurs commence.
- 7 Sélectionner [OK] une fois la synchronisation des couleurs terminée.

Effectuer l'ajustement de l'image

1 Afficher l'écran.

- 1 Touche [Menu Système/Compteur]> [Réglage/Maintenance] > « Ajustement image » [Ajustement image]

2 Exécuter.

- 1 Sélectionner l'élément à exécuter.

- 2 L'exécuter.

Si plusieurs éléments sont sélectionnés, ils démarreront en séquence.

Résolution des bourrages papier

Si un bourrage papier survient, l'écran tactile affiche « Bourrage papier. » et la machine s'arrête.

Indicateurs d'emplacement bourrage

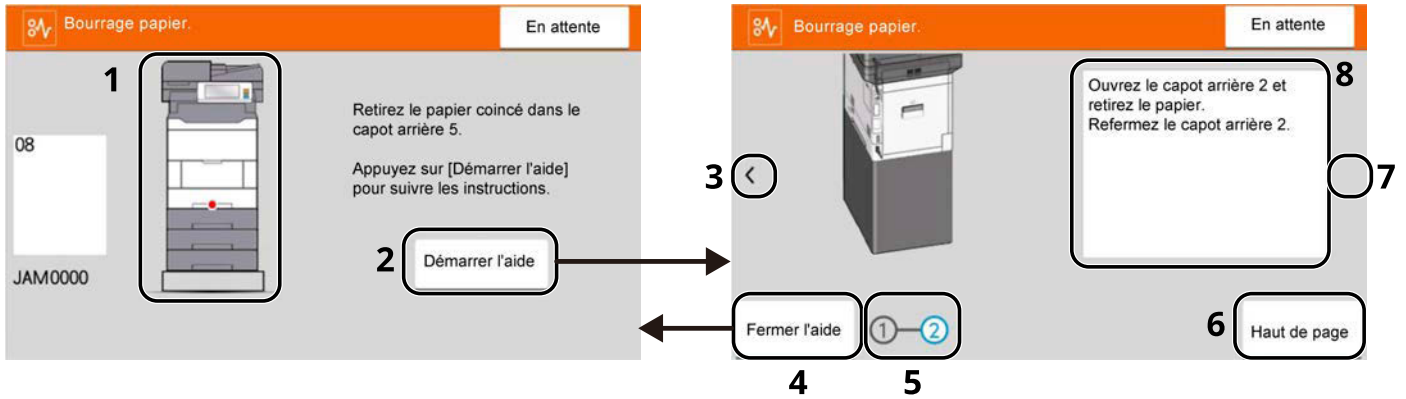

- 1 Affiche l'emplacement d'un bourrage papier.
- 2 Affiche l'écran Aide. L'écran Aide affiche la procédure pour résoudre le bourrage.
- 3 Renvoie à l'étape précédente.
- 4 Ferme l'écran d'aide et revient à l'écran d'origine.
- 5 Affiche l'étape sélectionnée.
- 6 Renvoie à l'étape 1.
- 7 Passe à l'étape suivante.
- 8 Affiche la procédure de résolution.

Si un bourrage papier se produit, l'emplacement du bourrage s'affichera sur l'écran tactile, avec les instructions de résolution.

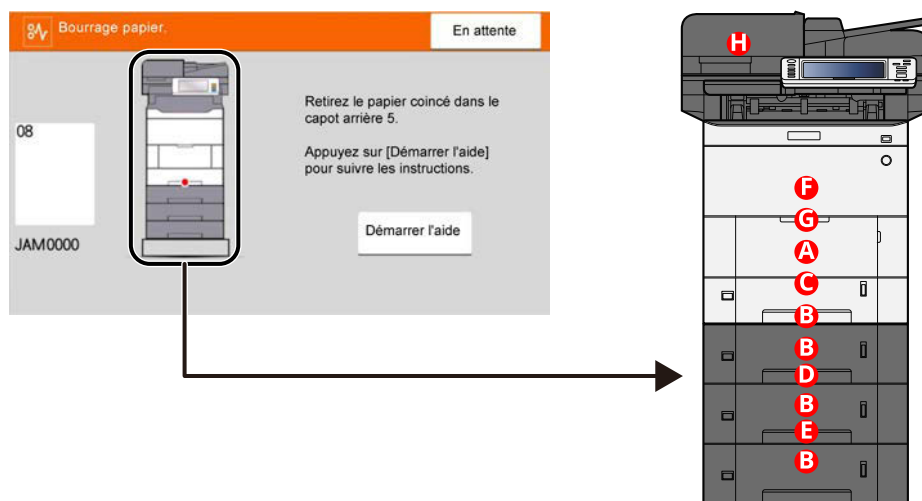

Indicateur d'emplacement de bourrage	Emplacement du bourrage papier
A	By-pass ➔ Retirer tout papier coincé dans le bac MF (page 730)
B	Magasin 1 à 4 ➔ Retirer les bourrages papier du Magasin 1 au Magasin 4 (page 733)
C	Capot arrière 1 (Alimentation) ➔ Retirer le papier coincé dans le capot arrière 1 (Alimentation) (page 735)
D	Capot arrière 2 ➔ Retirer le papier coincé dans le capot arrière 2 (page 737)
E	Capot arrière 3 ➔ Retirer le papier coincé dans le capot arrière 3 (page 738)
F	Capot arrière 1 ➔ Retirer le papier coincé dans le capot arrière 1 (page 739)
G	Unité recto-verso ➔ Retirer tout papier coincé dans l'unité recto-verso (page 741)
H	Chargeur de documents ➔ Retirer tout bourrage papier dans le Chargeur de documents (Inversion automatique) (page 743)

Une fois le bourrage éliminé, la machine repasse en préchauffage et le message d'erreur est effacé. La machine redémarre à la page qui était en cours d'impression lorsque l'incident s'est produit.

Retirer tout papier coincé dans le bac MF

ATTENTION

- Ne pas réutiliser le papier récupéré après le brouillage.
- Si le papier a été déchiré pendant le retrait, veiller à retirer tous les morceaux de papier restant à l'intérieur de la machine. Ces derniers sont susceptibles de provoquer un autre incident papier.

1 Retirer le papier coincé.

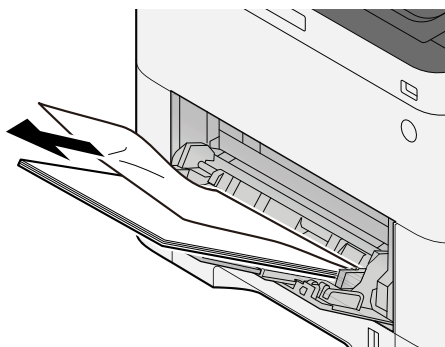

2 Retirer tout le papier.

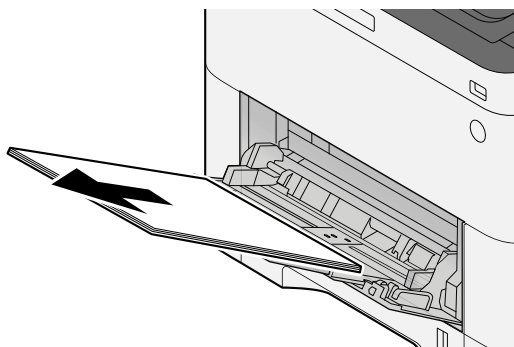

3 Fermer le bac MF et retirer le magasin 1.

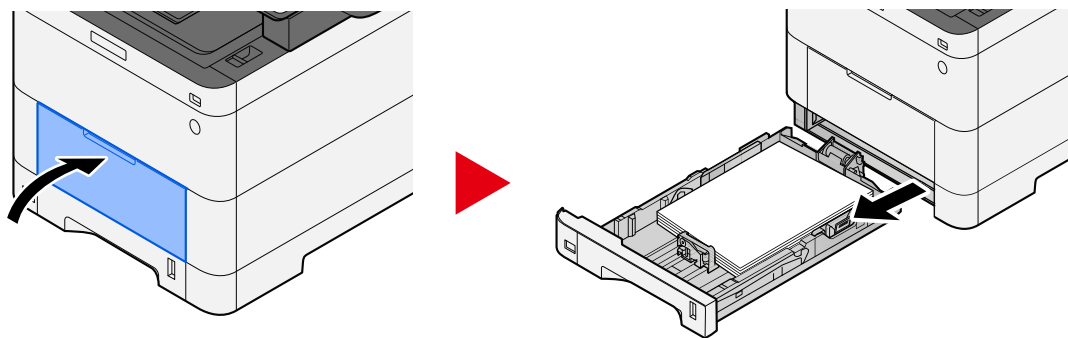

4 Ouvrir le capot d'alimentation.

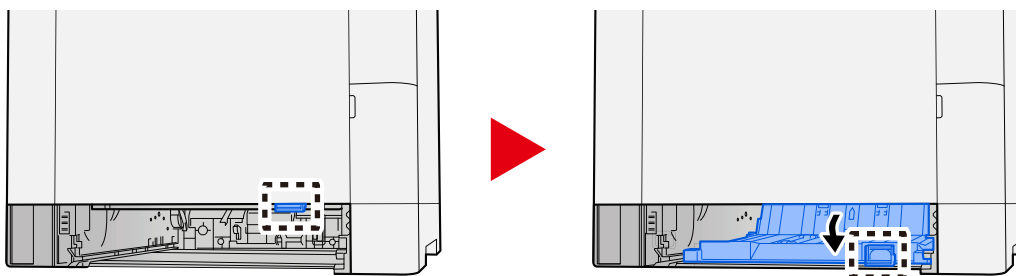

5 Retirer le papier coincé.

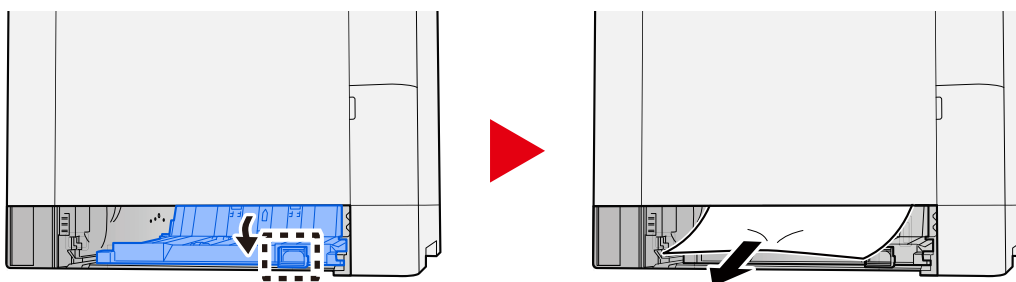

- 6** Ramener le capot d'alimentation à sa position d'origine et ramener le magasin 1 à sa position d'origine.

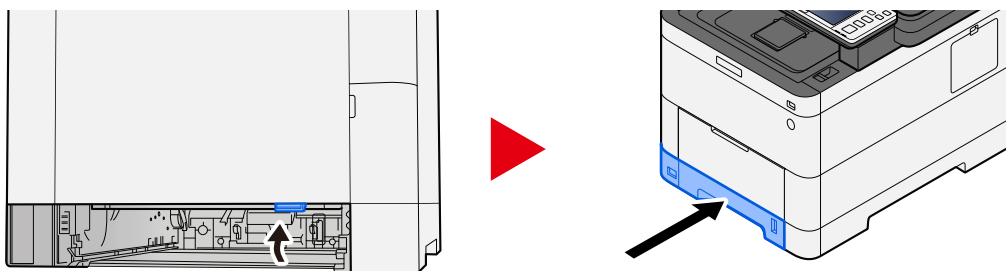

- 7** Ouvrir le bac MF et recharger le papier.

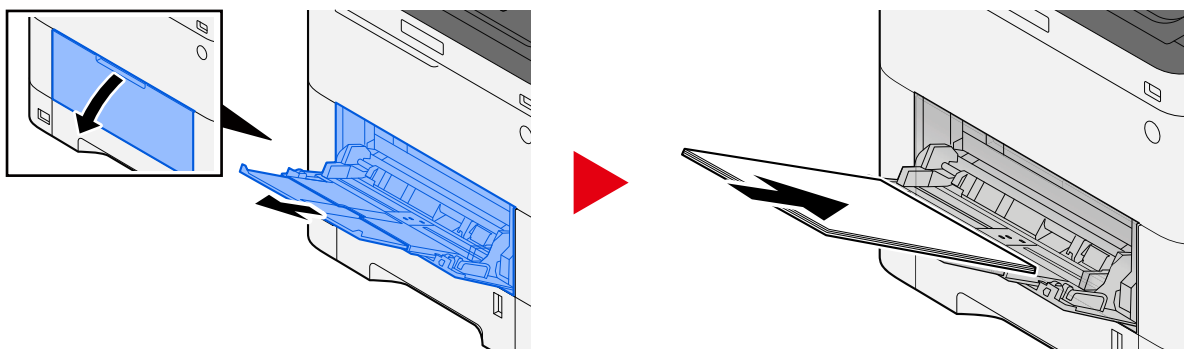

Retirer les brouillages papier du Magasin 1 au Magasin 4

La procédure de gestion des brouillages papier dans le magasin 1 au magasin 4 est la même. Le Magasin 1 est utilisé à titre d'exemple ici.

ATTENTION

- Ne pas réutiliser le papier récupéré après le brouillage.
- Si le papier a été déchiré pendant le retrait, veiller à retirer tous les morceaux de papier restant à l'intérieur de la machine. Ces derniers sont susceptibles de provoquer un autre incident papier.

1 Tirer le Magasin 1 vers soi jusqu'à ce qu'il s'arrête.

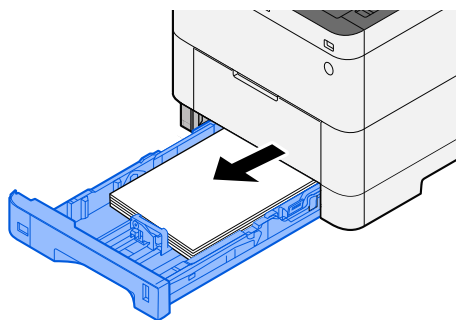

2 Retirer le papier coincé.

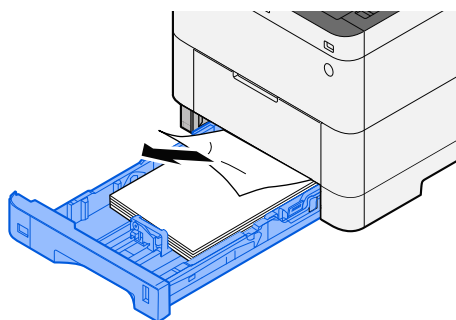

3 Remettre le Magasin 1 en place.

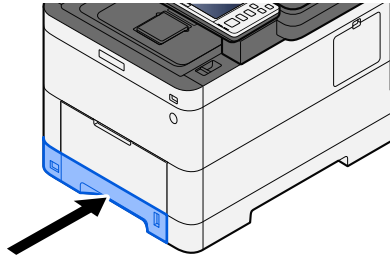

Retirer le papier coincé dans le capot arrière 1 (Alimentation)

- 1 Ouvrir le capot arrière 1.

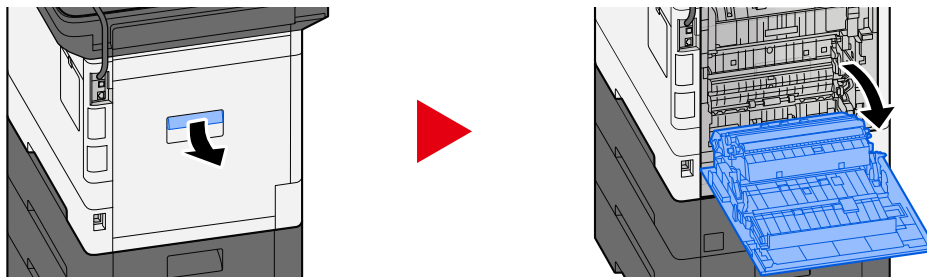

ATTENTION

Certaines parties de la machine sont très chaudes. Faire preuve de prudence en raison du risque de brûlure.

- 2 Retirer le papier coincé et ramener le capot arrière 1 à sa position d'origine.

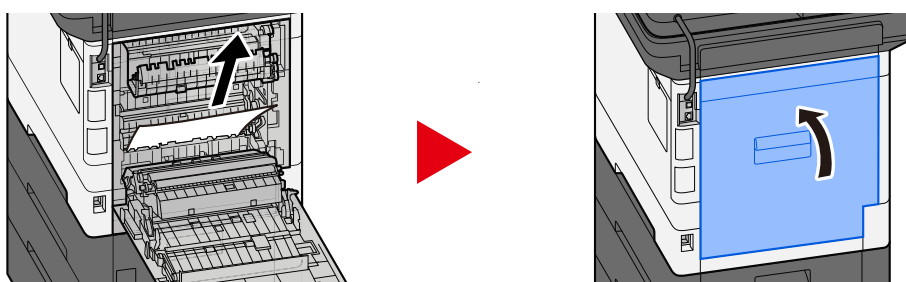

- 3 Ouvrir le capot arrière 2 et retirer le papier coincé.

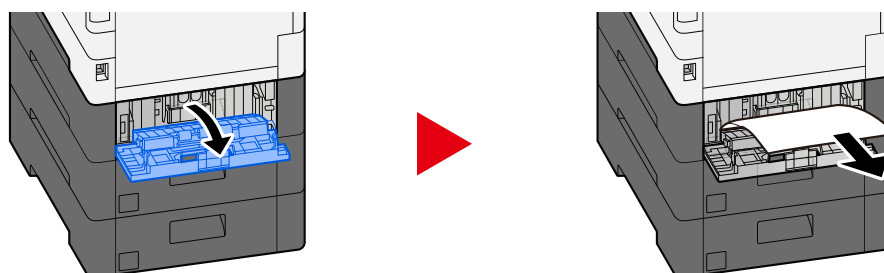

4 Retourner le capot arrière 2 pour le mettre dans sa position d'origine.

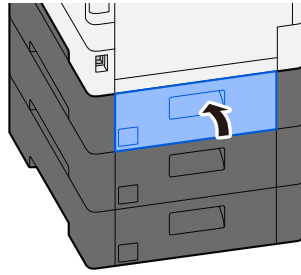

Retirer le papier coincé dans le capot arrière 2

- 1 Ouvrir le capot arrière 2 et retirer le papier coincé.

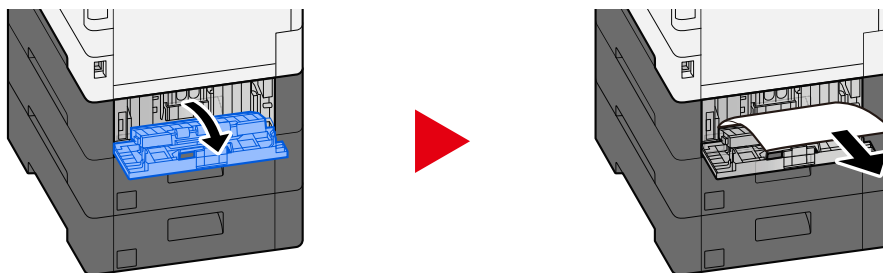

REMARQUE

Si vous ne pouvez pas retirer le papier, ne pas forcer.

→ [Retirer le papier coincé dans le capot arrière 1 \(Alimentation\) \(page 735\)](#)

- 2 Retourner le capot arrière 2 pour le mettre dans sa position d'origine.

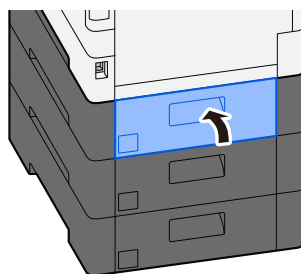

- 3 Ouvrir le capot arrière 3 et retirer le papier coincé.

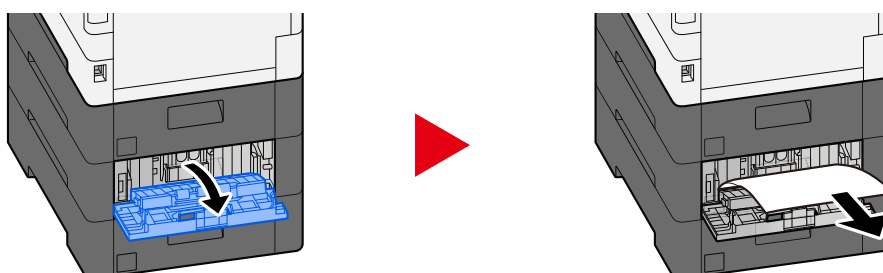

- 4 Retourner le capot arrière 3 pour le mettre dans sa position d'origine.

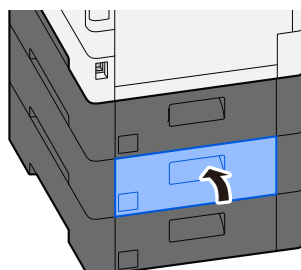

Retirer le papier coincé dans le capot arrière 3

- 1 Ouvrir le capot arrière 3 et retirer le papier coincé.

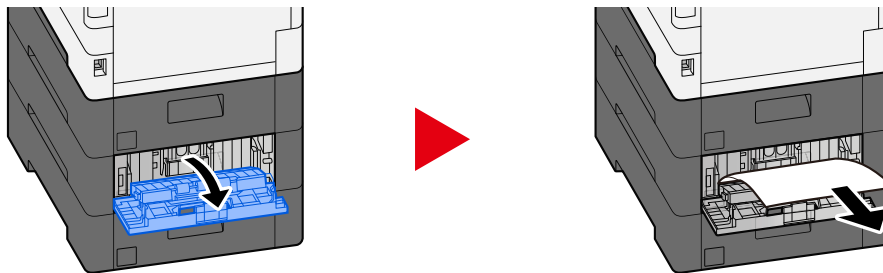

REMARQUE

Si vous ne pouvez pas retirer le papier, ne pas forcer.

➔ [Retirer le papier coincé dans le capot arrière 1 \(Alimentation\) \(page 735\)](#)

- 2 Retourner le capot arrière 3 pour le mettre dans sa position d'origine.

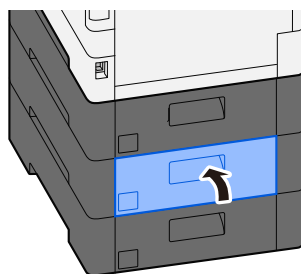

Retirer le papier coincé dans le capot arrière 1

1 Ouvrir le capot arrière 1

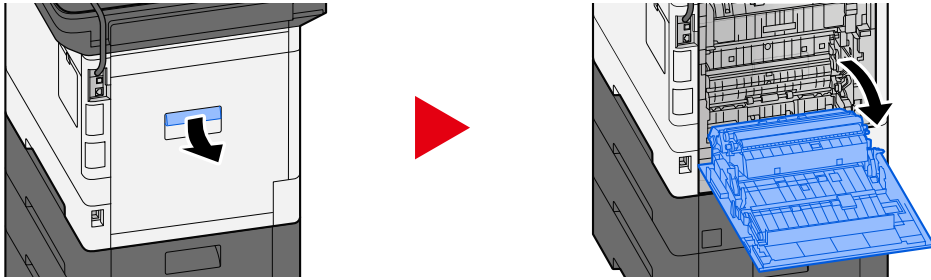

ATTENTION

Certaines parties de la machine sont très chaudes. Faire preuve de prudence en raison du risque de brûlure.

2 Retirer le papier coincé.

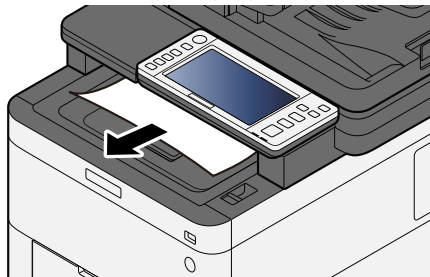

3 Ouvrir le capot A1 et retirer le papier coincé

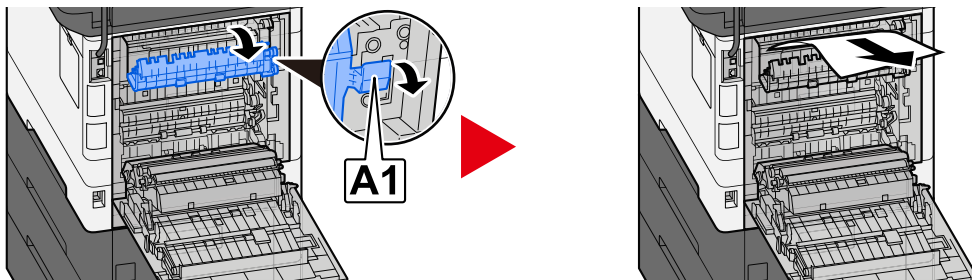

4 Retirer le papier coincé.

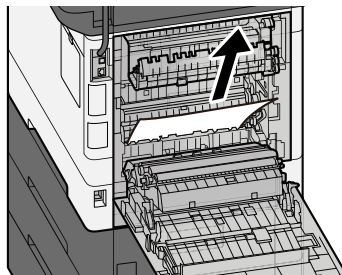

5 Ouvrir le capot A2 et retirer le papier coincé

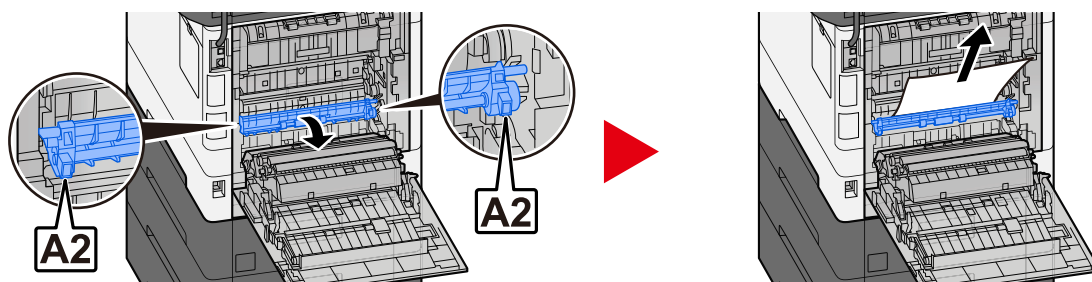

6 Retourner le capot arrière 1 pour le mettre dans sa position d'origine.

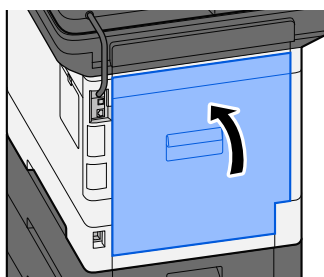

Retirer tout papier coincé dans l'unité recto-verso

1 Ouvrir le capot arrière 1

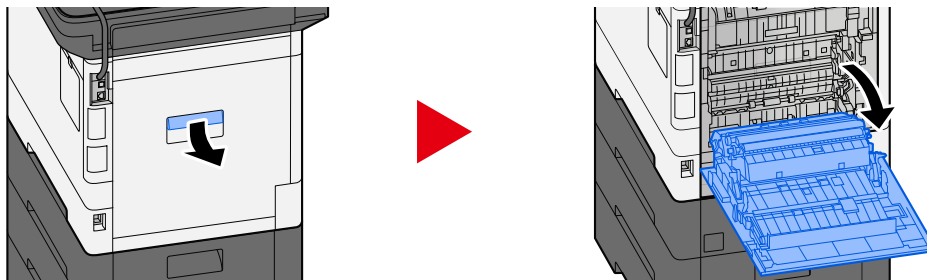

ATTENTION

Certaines parties de la machine sont très chaudes. Faire preuve de prudence en raison du risque de brûlure.

2 Retirer le papier coincé.

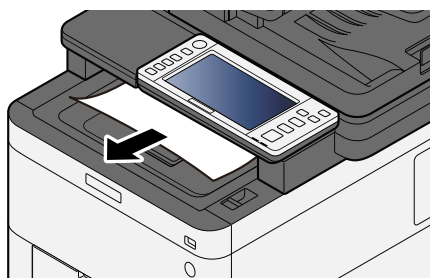

3 Ouvrir le capot A1 et retirer le papier coincé

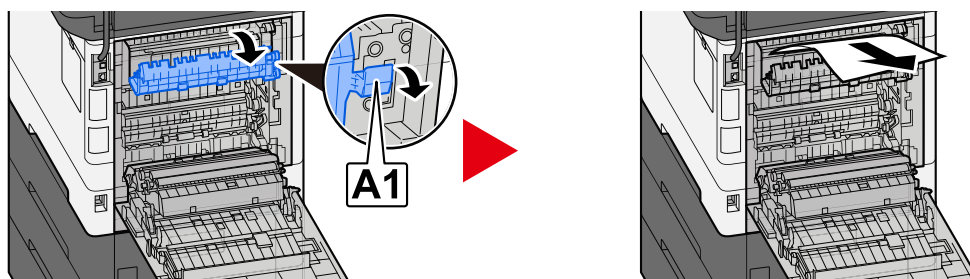

4 Retirer le papier coincé.

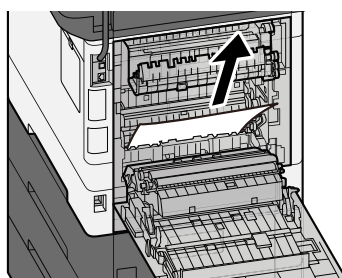

5 Ouvrir le capot A2 et retirer le papier coincé

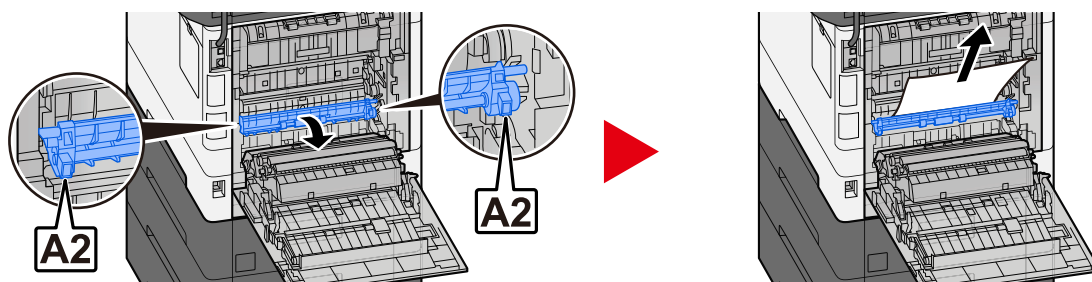

6 Ramener l'unité A3 dans sa position d'origine

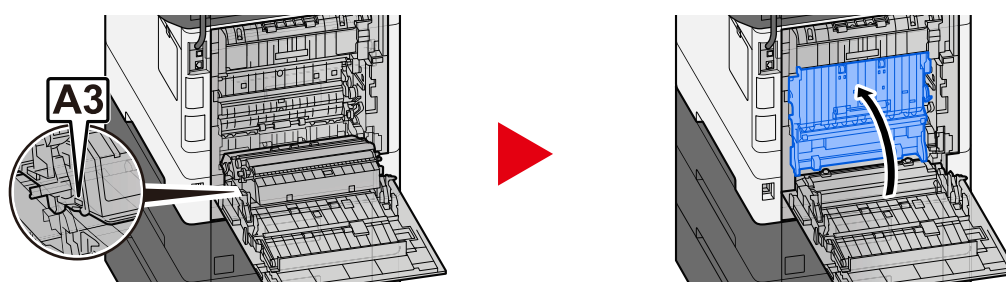

7 Retirer le papier coincé.

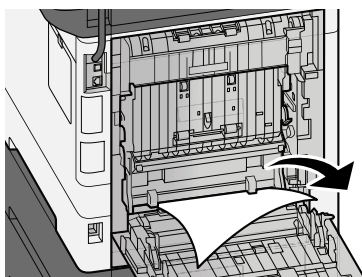

8 Ramener le capot arrière 1 dans sa position d'origine.

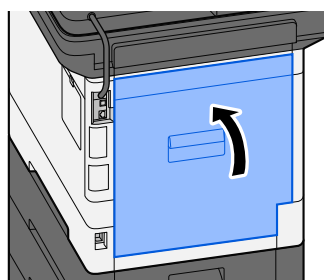

Retirer tout bourrage papier dans le Chargeur de documents (Inversion automatique)

ATTENTION

Si le papier a été déchiré pendant le retrait, veiller à retirer tous les morceaux de papier restant à l'intérieur de la machine. Ces derniers sont susceptibles de provoquer un autre incident papier.

1 Retirer les originaux du Plateau des originaux.

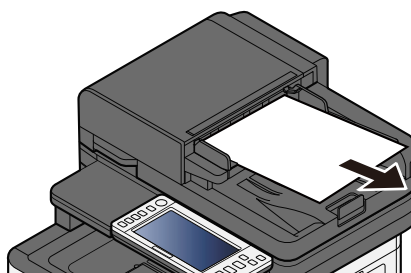

2 Ouvrir le capot du chargeur de documents et retirer le papier coincé.

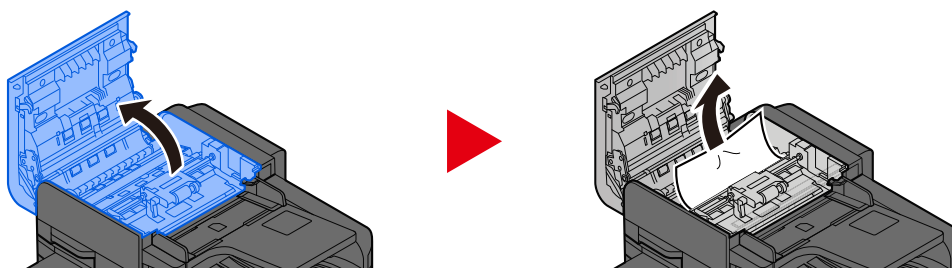

3 Tourner la molette C pour retirer le papier coincé.

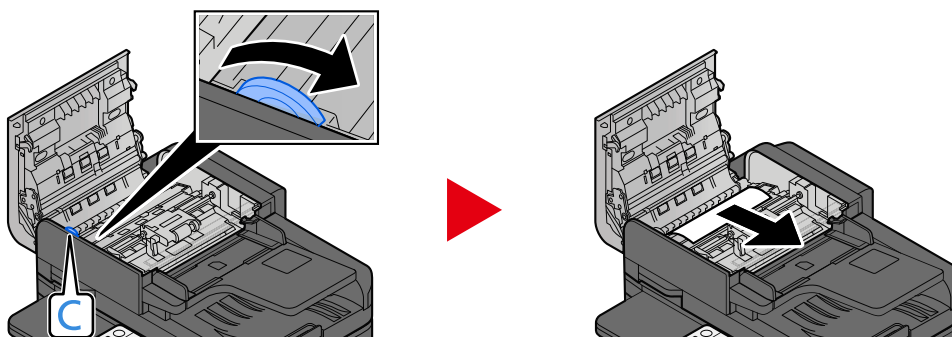

4 Retourner le capot pour le mettre dans sa position d'origine.

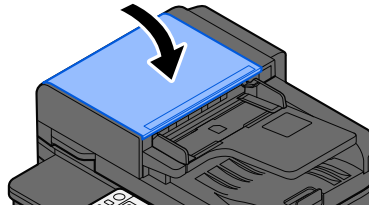

11 Annexe

Matériel en option

Présentation des équipements en option

Les équipements en option suivants sont disponibles pour cette machine.

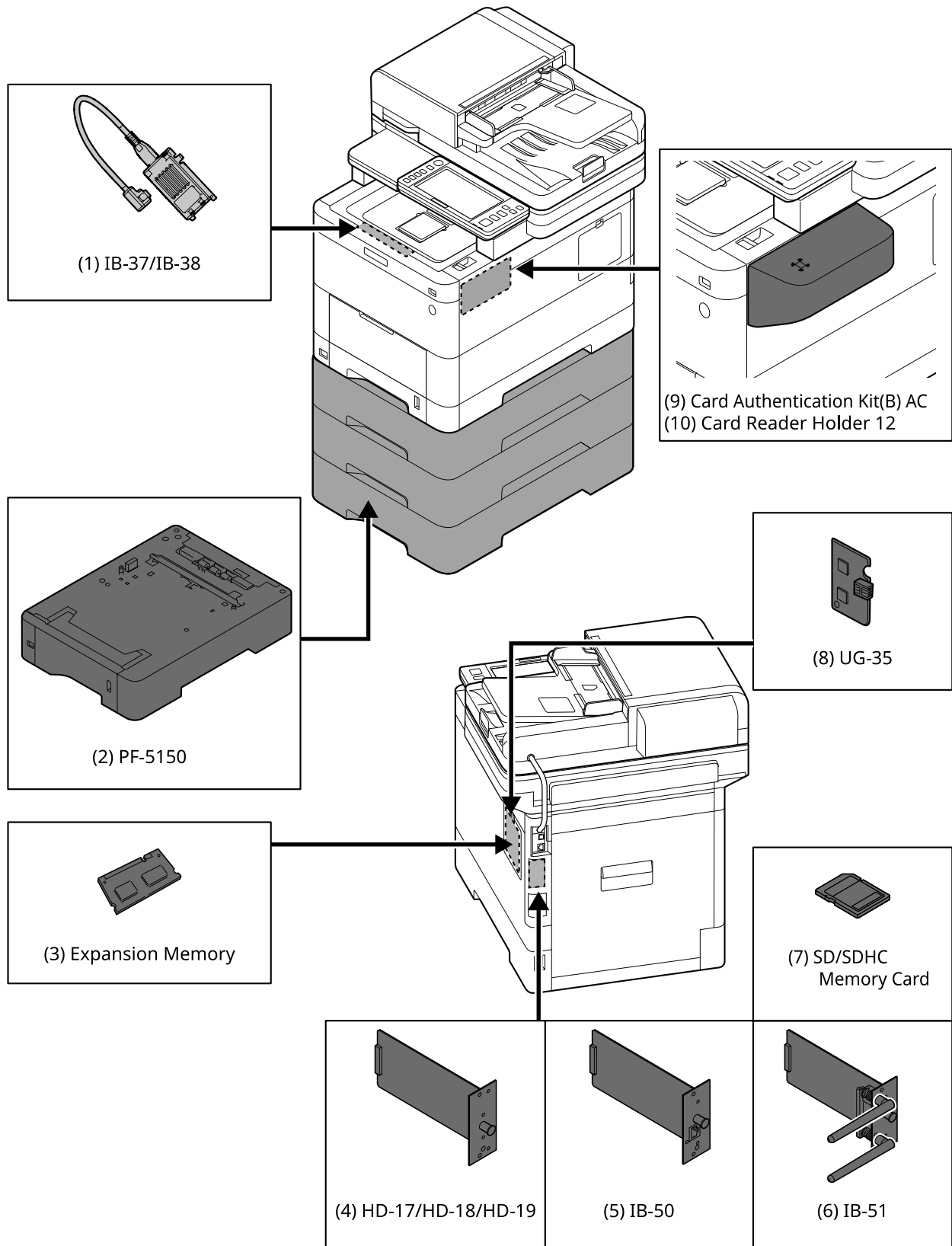

1 IB-37/IB-38 <Wireless network interface (USB: 5GHz/2.4GHz)>

Une carte d'interface réseau sans fil qui prend en charge les spécifications du réseau sans fil (Wireless LAN) IEEE802.11n (max. 65Mbps) et 11g/b. De plus, l'impression en réseau est disponible sans utiliser le routeur de réseau sans fil puisque Wi-Fi Direct est pris en charge.

2 PF-5150 <Paper feeder>

Il est possible d'ajouter 3 tiroirs qui sont identiques au magasin de l'unité principale.

La manière de charger le papier est la même que pour un magasin standard.

3 Extension mémoire

En ajoutant la mémoire, il sera possible d'exécuter plus de travaux en même temps. En installant l'extension mémoire en option, la mémoire peut être étendue jusqu'à 3,072 Mo au maximum.

4 HD-17/HD-18/HD-19 <SSD>

Le SSD est pour le stockage des données d'impression. Pour les impressions multiples, il existe des avantages comme l'impression à grande vitesse avec la fonction de tri électronique. Et il est possible d'utiliser la fonction Boîte de document.

5 IB-50 <Network interface>

Le kit d'interface réseau est l'interface à grande vitesse prise en charge à la vitesse de communication de 1 Go/sec. Puisque les protocoles TCP/IP et NetBEUI sont pris en charge, il est possible d'effectuer des impressions en réseau sous des environnements divers comme Windows, Macintosh, UNIX, etc..

➔ **IB-50 Manuel d'utilisation**

6 IB-51 <Wireless network interface (KUIO: 2.4GHz)>

Une carte d'interface réseau sans fil qui prend en charge les spécifications du réseau sans fil IEEE802.11n (max. 300 Mbps) et 11g/b. Il est possible de configurer de nombreux protocoles réseau et systèmes d'exploitation avec les utilitaires fournis.

➔ **IB-51 Manuel d'utilisation**

7 Carte mémoire SD/SDHC

La carte mémoire SD/SDHC est la micro-puce avec laquelle les polices de caractères, les macros, les formulaires, etc.. peuvent être écrits. Insérer la carte mémoire SDHC (Max 32 Go) et la carte mémoire SD (Max 2 Go) dans le logement de carte mémoire.

8 UG-35 <Trusted Platform Module>

Il est possible de protéger les informations confidentielles de manière sécurisée avec cette option. La clé de cryptage utilisée pour les informations confidentielles cryptées est stockée dans la zone de stockage exclusive de la puce TPM. Puisqu'il n'est pas possible de numériser dans cette zone de stockage en dehors de la puce TPM, les informations confidentielles peuvent être protégées de manière sécurisée.

9 Card Authentication Kit(B) AC <IC card authentication kit (Activate)>

Il est possible d'effectuer l'authentification utilisateur avec la carte IC. Pour exécuter l'authentification utilisateur avec la carte IC, les informations de la carte IC ont été enregistrées dans la liste d'utilisateurs locaux en avance.

Se référer à la section suivante pour la méthode d'enregistrement.

➔ **Card Authentication Kit (B) (Option) Operation Guide**

10 Card Reader Holder 12 <Card reader attachment plate>

Pour installer Lecteur de carte, il est possible de l'utiliser comme espace d'installation.

Option logicielle

1 UG-33 AC <ThinPrint expansion kit (Activate)>

Il est possible d'imprimer les données d'impression directement même sans pilote d'impression.

2 Scan Extension Kit(A) AC <Scan function expansion kit (Activate)>

Ce kit permet à la fonction OCR d'être utilisée dans les applications de l'unité principale.

Pour utiliser cette fonction, il est nécessaire d'installer la carte mémoire SSD ou SD/SDHC.

➔ [HD-17/HD-18/HD-19 <SSD> \(page 747\)](#)

➔ [Carte mémoire SD/SDHC \(page 747\)](#)

Pour utiliser cette fonction, il est nécessaire d'installer l'application ou le dictionnaire OCR.

➔ [Aperçu des applications \(page 749\)](#)

➔ [\[Installation du dictionnaire OCR\] \(page 503\)](#)

3 Clavier USB

Un clavier USB peut être utilisé pour entrer les informations dans les champs de texte sur le panneau de commande. Un support spécial est également disponible pour installer le clavier sur la machine. Contacter le revendeur ou le technicien de service pour plus d'information sur les claviers compatibles avec votre machine avant l'achat.

Lecture de la carte mémoire SD/SDHC

Une fois insérée dans le logement de la machine, le contenu de la carte mémoire SD/SDHC peut être lu à partir du panneau de commande ou automatiquement lors de la mise sous tension ou de la réinitialisation de la machine.

Aperçu des applications

Les applications indiquées ci-dessous sont installées sur cette machine.

- Kit de sécurité des données
- Option ThinPrint
Peut être utilisée à titre d'essai pendant une durée limitée.
- Card Authentication Kit
Peut être utilisée à titre d'essai pendant une durée limitée.
- Kit d'activation de la numérisation OCR
Peut être utilisée à titre d'essai pendant une durée limitée.

REMARQUE

- Les restrictions comme le nombre d'utilisation de l'application pendant la période d'essai diffèrent selon les applications.
 - Si la date ou l'heure sont modifiées pendant l'utilisation de la version d'essai d'une application, cette dernière ne pourra plus être utilisée.
-

Lancement d'une application

1 Afficher l'écran.

Touche [Menu Système/Compteur] > [Aj./Suppr.Application] > « Fonction facultative » [Liste des fonctions facultatives]

REMARQUE

Si l'écran d'authentification utilisateur s'affiche, se connecter avec un utilisateur qui dispose des privilèges pour configurer ce paramètre. Si l'utilisateur ne connaît pas son mot de passe ou son nom d'utilisateur de connexion, il doit contacter son administrateur.

2 Sélectionner l'application souhaitée > [Activer]

Il est possible de voir les informations détaillées de l'application sélectionnée en sélectionnant  (icône d'information).

3 Saisir la clé de licence > [Officielle]

Certaines applications n'ont pas besoin de la saisie d'une clé de licence. Si l'écran de saisie de la clé de licence ne s'affiche pas, passer à l'étape 4.

Pour utiliser l'application comme essai, sélectionner [Essai] sans saisir de clé de licence.

4 Sélectionner [Démarrer] dans l'écran de confirmation.

REMARQUE

- Si vous avez lancé la fonction Cryptage données/Écraser ou UG-33 AC, mettez la machine hors tension/sous tension.
 - Les icônes de l'application activée sont affichées dans l'écran d'accueil.
-

Vérification des détails de l'application

1 Afficher l'écran.

Touche [Menu Système/Compteur] > [Aj./Suppr.Application] > [Fonction facultative] [Liste des fonctions facultatives]

REMARQUE

Si l'écran d'authentification utilisateur s'affiche, se connecter avec un utilisateur qui dispose des privilèges pour configurer ce paramètre. Si l'utilisateur ne connaît pas son mot de passe ou son nom d'utilisateur de connexion, il doit contacter son administrateur.

2 Sélectionner (icône d'information) pour l'application dont vous souhaitez vérifier les informations détaillées.

Les informations détaillées sont disponibles dans l'application sélectionnée.

Les éléments pouvant être référencés sont les suivants :

- Nom fonction
 - Licence
 - Nombre d'essais restant
 - Expiration de l'essai
 - Statut
-

REMARQUE

Pour prolonger la période d'essai, sélectionner [Étendre].

Méthode de saisie de caractères

Pour saisir des caractères pour un nom, utiliser le clavier affiché dans l'écran tactile en suivant les étapes tel qu'expliqué ci-dessous.

REMARQUE

Mise en page du clavier

« QWERTY », « QWERTZ » et « AZERTY » sont disponibles comme mises en page du clavier semblables à celle du clavier d'un PC. Sélectionner la touche [Menu Système/Compteur], [Paramètresmachine], [Clavier] puis [Mise en page du clavier] pour choisir la mise en page souhaitée. La mise en page « QWERTY » est utilisée ici comme un exemple. Vous pouvez utiliser une autre mise en page en suivant les mêmes étapes.

Écrans de saisie

Écran de saisie de minuscules

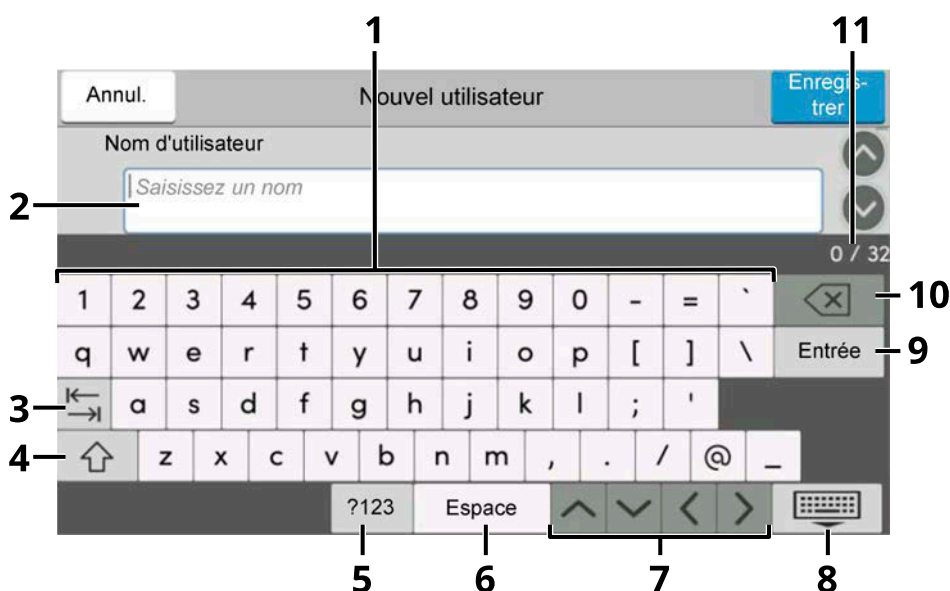

- 1 Clavier
Sélectionner le caractère à saisir.
- 2 Boîte de saisie
Saisir les caractères dans la boîte sélectionnée.
- 3 Touche tabulation
Sélectionner pour vous déplacer vers la boîte de saisie suivante.
- 4 Touche Shift
Sélectionner pour basculer entre majuscule et minuscule.
- 5 ?123 / Caractère
Sélectionner les caractères saisis.

6 Touche Espace

Sélectionner pour insérer un espace.

7 Touche curseur

Sélectionner pour déplacer le curseur sur l'écran.

8 Touche Fermer

Sélectionner pour fermer l'écran de saisie.

9 Touche Entrée

Sélectionner pour finaliser la saisie et revenir à l'écran avant la saisie.

10 Touche Retour arrière

Sélectionner pour supprimer un caractère à gauche du curseur.

11 Saisie/Limite

Affiche le nombre maximum de caractères et le nombre de caractères saisis.

Écran de saisie de majuscules

Appuyer sur la touche Shift.



Écran de saisie de numéro/symbole

Sélectionner ?123.

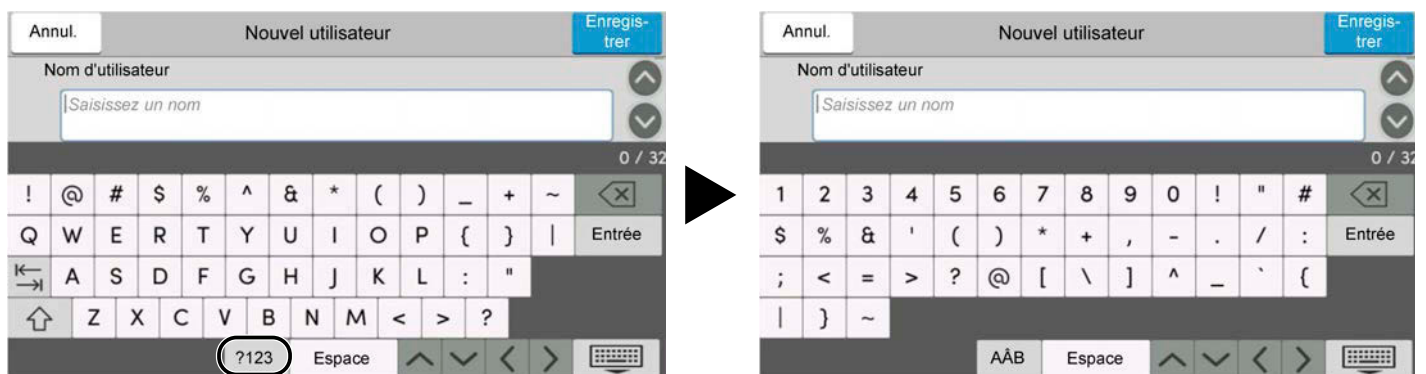

Saisie de caractères

Suivre les étapes ci-dessous pour saisir « Liste #1 » comme exemple

1 Saisir « Liste », (espace).

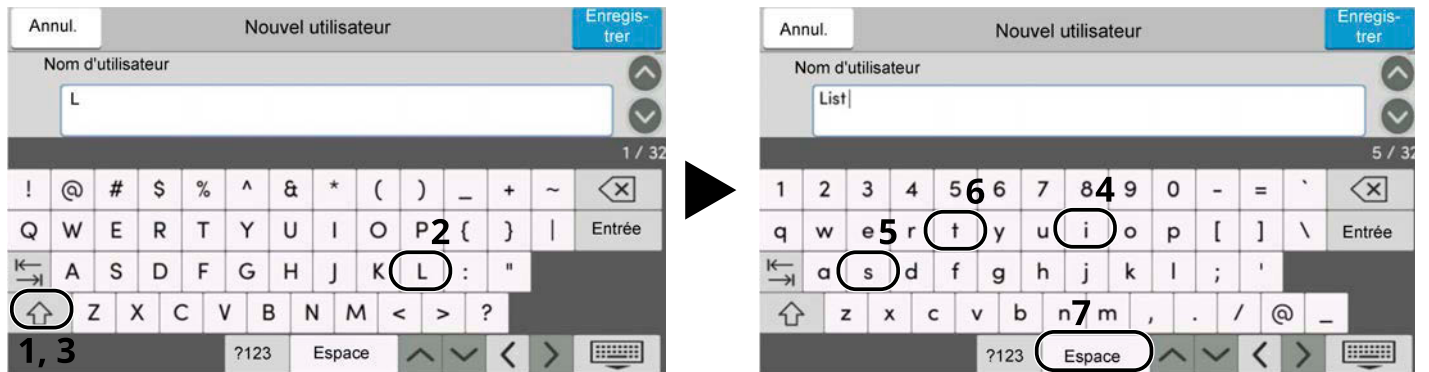

Pour basculer entre majuscule et minuscule, appuyer sur Shift.

2 Saisir « # » et « 1 ».

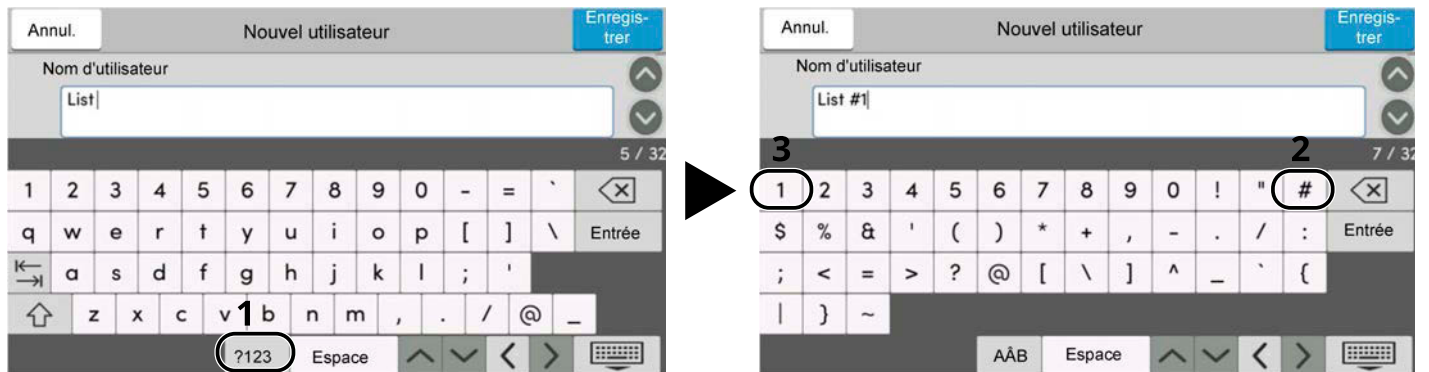

Pour saisir les numéros ou les symboles, sélectionner #123.

3 Vérifier que l'entrée est correcte.



Vérifier que l'entrée est correcte. Sélectionner enter.

Concernant le papier

Cette section explique les formats de papier et les types pouvant être utilisés dans la source de papier.

Pour plus de détails sur les formats, les types et le nombre de feuilles de papier pouvant être chargés dans chaque magasin papier, se reporter à la section suivante :

→ [Spécifications \(page 763\)](#)

Spécifications papier de base

Cette machine est conçue pour imprimer sur du papier de copie standard destiné à des copieurs et à des imprimantes ordinaires (à toner sec), telles que les imprimantes laser. Elle prend également en charge un large éventail d'autres types de papiers conformes aux spécifications indiquées dans cette annexe.

Choisir le papier avec soin. Les papiers non pris en charge par cette machine sont susceptibles de provoquer des incidents papier ou de se froisser.

Papier pris en charge

Utiliser du papier de copie standard conçu pour les copieurs ou les imprimantes laser ordinaires. La qualité d'impression est fonction de la qualité du papier. Une mauvaise qualité de papier entraînera des résultats insatisfaisants.

Spécifications papier de base

Le tableau suivant répertorie les spécifications papier prises en charge par cette machine.

Critères	Spécifications
Poids	Magasins : 60 à 220 g/m ²
	By-pass : 60 à 220 g/m ²
Précision	±0,7 mm
Angles	90° ±0,2°
Degré d'humidité	4 à 6%
Teneur en pâte	80% minimum



REMARQUE

certain papiers recyclés ne sont pas conformes aux spécifications de cette machine (voir le tableau Spécifications papier de base ci-dessous) en raison de leur degré d'humidité ou de leur teneur en pâte. Il est donc recommandé d'acheter une petite quantité de papier recyclé et de le tester avant de l'utiliser. Choisir du papier recyclé permettant d'obtenir des impressions de bonne qualité et contenant de faibles quantités de poussières de papier.

Nous ne pouvons en aucun cas être tenus responsables de problèmes découlant de l'utilisation de papier non conforme à ces spécifications.

Choix du papier approprié

Cette section présente des recommandations concernant le choix du papier.

Condition

Ne pas utiliser du papier dont les coins sont recourbés ni du papier tuilé, sale ou déchiré. Ne pas utiliser de papier dont la surface est rugueuse ou contaminée par de la poussière de papier et éviter les papiers fragiles. L'utilisation d'un tel papier peut entraîner une faible qualité d'impression. De plus, une alimentation papier de mauvaise qualité peut entraîner des bourrages et raccourcir la durée de vie de la machine. Utiliser du papier dont la surface est lisse et uniforme. Cependant, n'utilisez pas du papier dont la surface a été traitée, avec un revêtement par exemple, car cela pourrait endommager le tambour et le module de fusion.

Ingrédients

Ne pas utiliser du papier couché ou dont la surface est traitée ni du papier contenant du plastique ou du carbone. Exposés à la chaleur du processus d'impression, ces types de papiers risquent d'émettre des fumées toxiques et d'endommager le tambour.

Assurez-vous d'utiliser du papier standard contenant au moins 80 % de pâte. Assurez-vous d'utiliser du papier standard contenant au maximum 20 % de coton ou d'autres fibres.

Lissé

La surface du papier doit être lisse, mais non traitée. Un papier trop lisse peut entraîner le départ de plusieurs feuilles par accident, provoquant des bourrages papier.

Grammage

Dans les pays utilisant le système métrique, le grammage correspond au poids en gramme d'une feuille d'un mètre carré. Aux États-Unis, le grammage correspond au poids, en livres, d'une rame (500 feuilles) de papier de format standard pour une catégorie de papier spécifique.

Un grammage trop élevé ou trop faible peut entraîner des départs incorrects ou des bourrages papier, ainsi que l'usure excessive de la machine. Un grammage (c'est-à-dire une épaisseur) mixte peut provoquer le départ accidentel de plusieurs feuilles ou des problèmes d'impression floue ou autre en raison de la mauvaise fixation du toner.

Degré d'humidité

Le degré d'humidité du papier correspond au rapport entre son humidité et sa sécheresse, exprimé en pourcentage. Le degré d'humidité a un impact sur le départ du papier, sa charge électrostatique et l'adhérence du toner.

Le degré d'humidité du papier varie en fonction de l'humidité relative ambiante. Si l'humidité relative est élevée, le papier devient humide, ses bords se dilatent et il se gondole. Si l'humidité relative est faible et que le papier perd de son humidité, ses bords se contractent, ce qui peut affecter le contraste à l'impression.

Des bords qui se gondolent ou rétrécissent peuvent provoquer des faux départs. Dans la mesure du possible, s'assurer que le degré d'humidité est compris entre 4 et 6 %.

Pour maintenir le degré d'humidité approprié, tenir compte des considérations ci-dessous.

- Conserver le papier dans un endroit frais et bien aéré.
- Conserver le papier à plat dans son emballage scellé. Une fois l'emballage ouvert, le resceller si le papier est appelé à ne pas être utilisé pendant une période prolongée.
- Conserver le papier dans l'emballage scellé et le carton d'origine. Placer la boîte sur une palette pour la surélever du sol. Séparer le papier des sols en parquet ou en ciment de manière adéquate surtout par temps pluvieux.
- Avant d'utiliser du papier qui a été stocké, le conserver au degré d'humidité correct pendant 48 h au moins.

- Ne pas laisser le papier dans un endroit chaud, ensoleillé ou humide.

Autres spécifications papier

Porosité :

densité des fibres du papier.

Rigidité :

un papier doit être suffisamment rigide sans quoi il risque d'onduler dans la machine, provoquant des incidents papier.

Tuile :

la plupart des papiers ont naturellement tendance à tuiler une fois l'emballage ouvert. Lorsque le papier passe dans l'unité de fixation, il tuile légèrement vers le haut. Pour produire des impressions plates, charger le papier de telle sorte que la tuile soit orientée vers le bas du magasin.

Électricité statique :

pendant l'impression, le papier est chargé électrostatiquement pour attirer le toner. Choisir du papier qui se décharge rapidement afin que les copies n'adhèrent pas les unes aux autres.

Blancheur :

le contraste de l'impression varie en fonction de la blancheur du papier. Un papier plus blanc permet d'obtenir un aspect plus net, plus brillant.

Qualité :

un format de feuille inégal, des coins dont l'angle n'est pas droit, des bords irréguliers, des feuilles mal découpées et des bords ou des coins écrasés peuvent entraîner un mauvais fonctionnement de l'appareil. Pour parer à ces problèmes, être particulièrement vigilant lors de la découpe du papier, le cas échéant.

Conditionnement :

choisir du papier correctement emballé et conditionné dans des cartons. Idéalement, l'emballage lui-même doit avoir subi un traitement contre l'humidité.

Papier à traitement spécial :

il est déconseillé d'utiliser les types de papiers suivants, même s'ils sont conformes aux spécifications de base. Avant de les utiliser, en acheter une petite quantité pour faire des essais.

- Papier glacé
- Papier filigrane
- Papier avec une surface inégale
- Papier perforé

Formats papier compatible avec cette machine

Cette machine prend en charge les formats suivants.

Les valeurs figurant dans ce tableau comprennent une tolérance de $\pm 0,7$ mm en longueur et en largeur. L'angle des coins doit être de $90^\circ \pm 0,2^\circ$.

Format papier	Magasin 1	Magasin de 4	Bac MF
Enveloppe Monarch (3-7/8 × 7-1/2")	Ce format de papier ne peut pas être utilisé	Ce format de papier peut être utilisé	Ce format de papier peut être utilisé
Envelop. #10 (4-1/8 × 9-1/2")	Ce format de papier ne peut pas être utilisé	Ce format de papier peut être utilisé	Ce format de papier peut être utilisé

Format papier	Magasin 1	Magasin de 4	Bac MF
Enveloppe DL (110 × 220 mm)	Ce format de papier ne peut pas être utilisé	Ce format de papier peut être utilisé	Ce format de papier peut être utilisé
Enveloppe C5 (162 × 229 mm)	Ce format de papier ne peut pas être utilisé	Ce format de papier peut être utilisé	Ce format de papier peut être utilisé
Executive (7-1/4 × 10-1/2")	Ce format de papier peut être utilisé	Ce format de papier peut être utilisé	Ce format de papier peut être utilisé
Letter	Ce format de papier peut être utilisé	Ce format de papier peut être utilisé	Ce format de papier peut être utilisé
Legal	Ce format de papier peut être utilisé	Ce format de papier peut être utilisé	Ce format de papier peut être utilisé
A4 (297 × 210 mm)	Ce format de papier peut être utilisé	Ce format de papier peut être utilisé	Ce format de papier peut être utilisé
B5 (257 × 182 mm)	Ce format de papier peut être utilisé	Ce format de papier peut être utilisé	Ce format de papier peut être utilisé
A5-R	Ce format de papier peut être utilisé	Ce format de papier peut être utilisé	Ce format de papier peut être utilisé
A5 (210 × 148 mm)	Ce format de papier peut être utilisé	Ce format de papier ne peut pas être utilisé	Ce format de papier peut être utilisé
A6 (148 × 105 mm)	Ce format de papier peut être utilisé	Ce format de papier ne peut pas être utilisé	Ce format de papier peut être utilisé
B6 (182 × 128 mm)	Ce format de papier peut être utilisé	Ce format de papier peut être utilisé	Ce format de papier peut être utilisé
Enveloppe #9 (3-7/8 × 8-7/8")	Ce format de papier ne peut pas être utilisé	Ce format de papier peut être utilisé	Ce format de papier peut être utilisé
Enveloppe #6 (3-5/8 × 6-1/2")	Ce format de papier ne peut pas être utilisé	Ce format de papier peut être utilisé	Ce format de papier peut être utilisé
ISO B5 (176 × 250 mm)	Ce format de papier peut être utilisé	Ce format de papier peut être utilisé	Ce format de papier peut être utilisé
Hagaki (Carte) (100 × 148 mm)	Ce format de papier ne peut pas être utilisé	Ce format de papier ne peut pas être utilisé	Ce format de papier peut être utilisé
Oufuku Hagaki (Carte-réponse) (148 × 200 mm)	Ce format de papier ne peut pas être utilisé	Ce format de papier ne peut pas être utilisé	Ce format de papier peut être utilisé
Oficio II	Ce format de papier peut être utilisé	Ce format de papier peut être utilisé	Ce format de papier peut être utilisé
216 × 340 mm	Ce format de papier peut être utilisé	Ce format de papier peut être utilisé	Ce format de papier peut être utilisé
16K (273 × 197 mm)	Ce format de papier peut être utilisé	Ce format de papier peut être utilisé	Ce format de papier peut être utilisé
Statement-R	Ce format de papier peut être utilisé	Ce format de papier peut être utilisé	Ce format de papier peut être utilisé
Statement	Ce format de papier peut être utilisé	Ce format de papier ne peut pas être utilisé	Ce format de papier peut être utilisé

Format papier	Magasin 1	Magasin de 4	Bac MF
Folio (210 × 330 mm)	Ce format de papier peut être utilisé	Ce format de papier peut être utilisé	Ce format de papier peut être utilisé
Youkei 4 (105 × 235 mm)	Ce format de papier ne peut pas être utilisé	Ce format de papier peut être utilisé	Ce format de papier peut être utilisé
Youkei 2 (114 × 162 mm)	Ce format de papier ne peut pas être utilisé	Ce format de papier peut être utilisé	Ce format de papier peut être utilisé
Nagagata 3	Ce format de papier ne peut pas être utilisé	Ce format de papier peut être utilisé	Ce format de papier peut être utilisé
Nagagata 4	Ce format de papier ne peut pas être utilisé	Ce format de papier peut être utilisé	Ce format de papier peut être utilisé
Yougata 3	Ce format de papier ne peut pas être utilisé	Ce format de papier peut être utilisé	Ce format de papier peut être utilisé
Saisie du format	Magasin 1 : 105 × 148 à 216 × 356 mm Magasin 2 de 4 : 92 × 162 à 216 × 356 mm Bac MF : 70 × 148 à 216 × 356 mm		

Papier spécial

Cette section décrit l'impression sur du papier et des supports d'impression spéciaux.

Les types de papiers et de supports suivants peuvent être utilisés.

- Transparents
- Préimprimé
- Papier relié
- Papier recyclé
- Papier fin
- En-tête
- Papier couleur
- Papier perforé
- Enveloppes
- Hagaki (Cartes)
- Papier épais
- Étiquettes
- Papier couché
- Papier de haute qualité

Lors de l'utilisation de ces papiers et supports, choisir des produits conçus spécialement pour les copieurs ou les imprimantes de page (telles que les imprimantes laser). Utiliser le bac MF pour le papier épais, les enveloppes, les cartes et les étiquettes.

Choix du papier spécial

Bien que les papiers spéciaux répondant aux spécifications ci-dessous puissent être utilisés sur cette machine, la qualité des impressions varie considérablement en raison des différences de fabrication et de qualité de ces papiers. Il est donc plus courant de rencontrer des problèmes d'impression avec du papier spécial qu'avec du papier ordinaire. Avant d'acheter de gros volumes de papier spécial, faire un essai avec un échantillon pour s'assurer que la qualité d'impression est satisfaisante. Lors de l'impression sur du papier spécial, tenir compte des précautions générales d'emploi ci-dessous. Noter que nous ne pouvons en aucun cas être tenus responsables des dommages mécaniques ou blessures éventuelles provoquées par le degré d'humidité ou les caractéristiques du papier spécial.

Sélectionner un magasin ou le bac MF pour le papier spécial.

Transparents

Les transparents doivent être capables de résister à la chaleur d'impression. Les transparents doivent satisfaire aux conditions ci-dessous.

Résistance à la chaleur	Doit résister à 190 °C minimum.
Épaisseur	0,100 à 0,110 mm
Matériau	Polyester
Précision	±0,7 mm
Angles	90° ±0,2°

Pour éviter les problèmes, s'assurer de charger des transparents en orientation portrait (c'est-à-dire le côté le plus long face à la machine).

En cas d'incidents papier fréquents lors de la sortie de transparents, tirer doucement le bord avant des feuilles à leur sortie de la machine.

Étiquettes

S'assurer de charger les étiquettes à partir du bac MF

Choisir très soigneusement les étiquettes, afin que l'adhésif n'entre pas en contact direct avec les pièces de la machine et que les étiquettes ne puissent pas être facilement décollées de la feuille de support. Les adhésifs qui collent au tambour ou aux rouleaux et les étiquettes restant dans la machine peuvent entraîner une panne.

Lors de l'impression sur étiquettes, vous êtes responsables de la qualité d'impression et des problèmes éventuels.

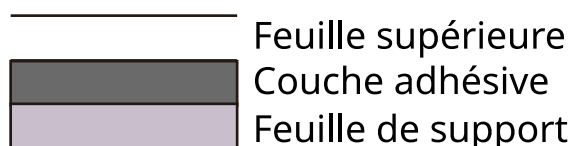

Les étiquettes sont composées de trois couches comme illustré. La couche adhésive contient des matériaux qui sont facilement affectés par la force appliquée dans la machine. La feuille de support soutient la feuille supérieure jusqu'à l'utilisation de l'étiquette. Cette composition d'étiquettes peut causer plus de problèmes.

La surface de l'étiquette doit être complètement couverte par la feuille supérieure. Les intervalles entre les étiquettes peuvent entraîner un décollement des étiquettes et entraîner une panne grave.

Certaines pages de papier à étiquettes possèdent des marges sur la feuille supérieure. Lors de l'utilisation de ce type de papier, ne pas décoller ces marges de la feuille de support avant d'avoir terminé l'impression.

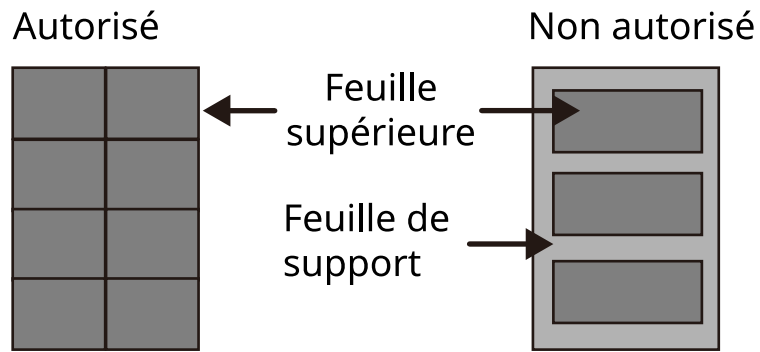

Utiliser du papier à étiquettes conforme aux spécifications suivantes.

Grammage de la feuille supérieure	44 à 74 g/m ²
Grammage de base (grammage global du papier)	104 à 151 g/m ²
Épaisseur de la feuille supérieure	0,086 à 0,107 mm
Grammage du papier	0,115 à 0,145 mm
Degré d'humidité	4 à 6 % (composite)

Hagaki (Carte)

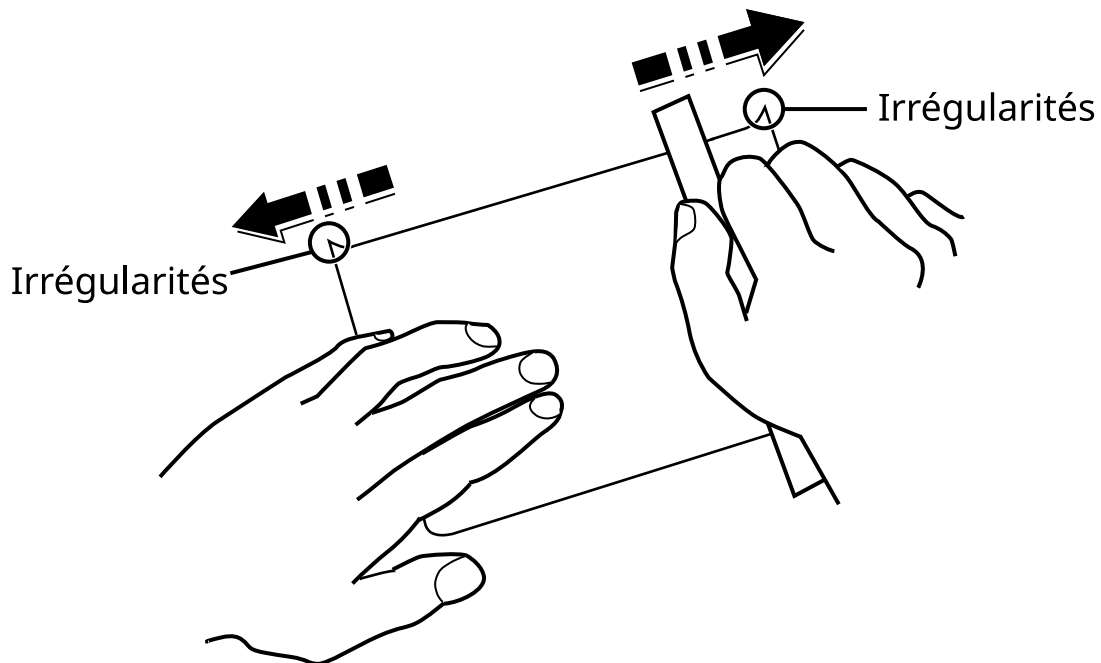

Aérer le papier Hagaki (Carte) et aligner les bords avant de le charger dans le bac MF. Si le papier Hagaki (Carte) est tuilé, le lisser avant de le charger. L'impression sur du papier Hagaki (Carte) tuilé peut provoquer des incidents papier.

Utiliser du papier Oufuku hagaki (Carte-réponse) déplié (disponible dans les bureaux de poste). Certains papiers Hagaki (Carte) peuvent présenter un bord arrière irrégulier en conséquence de la découpe. Si c'est le cas, placer le papier Hagaki (Carte) sur une surface plane et aplanir les bords en les frottant doucement avec une règle.

Enveloppes

Les enveloppes doivent être chargées dans le bac MF avec la face à imprimer vers le bas ou du magasin et dans le chargeur de papier en option avec la face à imprimer vers le haut.

REMARQUE

Ne pas charger le papier au-dessus des limites de chargement sur le guide de largeur de papier du magasin et sur le chargeur de papier en option.

En raison de la structure des enveloppes, il n'est pas toujours possible d'effectuer une impression uniforme sur toute la surface. Les enveloppes fines, en particulier, risquent de se froisser lors de leur passage dans la machine. Avant d'acheter de gros volumes d'enveloppes, faire un essai avec un échantillon pour s'assurer que la qualité d'impression est satisfaisante.

Des enveloppes stockées pendant une période prolongée risquent de se tuiler. Il est donc recommandé de n'ouvrir l'emballage qu'au moment de les utiliser.

Tenir compte des points suivants :

- Ne pas utiliser d'enveloppes dont la partie adhésive est à nu, ni d'enveloppes dont la partie adhésive est protégée par une bande amovible. Des dommages importants peuvent survenir si la bande recouvrant la partie adhésive se détache à l'intérieur la machine.
- Ne pas utiliser d'enveloppes avec certaines finitions spéciales, notamment les enveloppes comportant un œillet autour duquel s'enroule une ficelle permettant de fermer le rabat ou les enveloppes à fenêtre (ouverte ou dotée d'un film en plastique).
- En cas de bourrages papier, charger moins d'enveloppes.

Papier épais

Aérer le papier épais et aligner les bords avant de le charger. Certains papiers épais peuvent présenter un bord arrière irrégulier en conséquence de la découpe. Si c'est le cas, procéder comme pour le papier Hagaki (Carte). Placer le papier sur une surface plane et aplanir les bords en passant dessus à plusieurs reprises avec une règle, sans trop appuyer toutefois. L'impression sur du papier dont les bords sont irréguliers peut provoquer des bourrages.

REMARQUE

Si l'alimentation est incorrecte alors que le papier a été lissé de cette façon, le charger avec le bord d'attaque relevé de quelques millimètres.

Papier couleur

Le papier couleur doit être conforme aux spécifications.

➔ [Spécifications papier de base \(page 754\)](#)

De plus, les pigments utilisés dans le papier doivent résister à la température du processus d'impression (jusqu'à 200 °C ou 392 °F).

Papier pré-imprimé

Le papier pré-imprimé doit être conforme aux spécifications

➔ [Spécifications papier de base \(page 754\)](#)

L'encre couleur doit pouvoir résister à la chaleur de l'impression. Elle doit également être résistante à l'huile de silicone. Ne pas utiliser de papier dont la surface est traitée, comme le papier couché utilisé pour les calendriers.

Papier recyclé

Le papier recyclé doit être conforme aux spécifications ; toutefois sa blancheur peut être considérée séparément.

→ [Spécifications papier de base \(page 754\)](#)



REMARQUE

Avant d'acheter de gros volumes de papier recyclé, faire un essai avec un échantillon pour s'assurer que la qualité d'impression est satisfaisante.

Papier couché

Le papier couché est créé en traitant la surface du papier de base avec un traitement fournissant une meilleure qualité d'impression que le papier normal. Le papier couché est utilisé pour l'impression de très haute qualité.

La surface du papier de haute ou de moyenne qualité est traité avec des agents spéciaux qui améliorent l'adhésion de l'encre en lissant la surface du papier. Ces agents sont utilisés pour traiter les deux côtés du papier ou un seul côté. Le côté traité apparaît légèrement brillant.



IMPORTANT

Lors d'une impression sur papier couché dans un environnement très humide, s'assurer que le papier reste sec car les feuilles peuvent se coller les unes aux autres en raison de l'humidité lorsqu'elles sont chargées dans la machine. Lors d'une impression dans un environnement très humide, définir du papier couché pour chaque feuille.

Spécifications

✓ IMPORTANT

Les spécifications ci-dessous peuvent être modifiées sans préavis.

REMARQUE

Pour plus d'informations sur l'utilisation du FAX, se reporter à la section suivante :

➔ **Manuel d'utilisation du FAX**

Machine

Élément	Spécifications
Type	Bureau
Méthode d'impression	Électrophotographie par laser à semi-conducteur
Grammage du papier (magasin)	60 à 163 g/m ²
Grammage du papier (bac MF)	60 à 220 g/m ²
Type de papier (magasin)	Normal, Transparent (film OHP), Préimprimé, Relié, Recyclé, Fin, En-tête, Couleur, Perforé, Épais, Hte qualité, Perso (Recto verso : identique à Recto, excepté pour les films OHP).
Type de papier (bac MF)	Normal, Préimprimé, Relié, Recyclé, Fin, En-tête, Couleur, Perforé, Épais, Hte qualité, Étiquettes, Enveloppe, Enveloppe, Hagaki (Carte), Couché, Perso
Formats de papier (magasin)	A4, A5, A5-R, A6, B5, B6, Letter, Legal, 216×340 mm, Executive, Oficio II, 16K, Statement, Statement-R, Folio, ISO B5, Perso (105×140 à 216×356 mm)
Formats de papier (bac MF)	A4, A5, A5-R, A6, B5, B6, Letter, Legal, 216 × 340 mm, Executive, Oficio II, 16K, Statement, Statement-R, Folio, ISO B5, Enveloppe Monarch, Enveloppe #10, Enveloppe DL, Enveloppe C5, Enveloppe #9, Enveloppe #6 3/4, Hagaki (Carte), Oufukuhagaki (Carte-réponse), Yougata 2, Yougata 4, Nagagata 3, Nagagata 4, Yougata 3, Perso (70×140 à 216×356 mm)
Temps de préchauffage (23 °C/73,4 °F, 60 %)	26 secondes ou moins (à partir de la mise sous tension)
Temps de préchauffage (23 °C/73,4 °F, 60 %)	6 secondes ou moins (à partir de mise en veille)
Capacité de papier (magasin)	250 feuilles (75 g/m ²) Jusqu'à la ligne de hauteur limite supérieure dans le magasin.
Capacité de papier (bac MF)	100 feuilles (75 g/m ²)
Capacité du bac de sortie (plateau interne)	250 feuilles (80 g/m ²)

Élément	Spécifications
Système d'écriture d'image	Laser à semi-conducteur et électrophotographie
Mémoire d'images	<p>P-C4067i MFP/P-C4063i MFP Standard : 2048 Mo (embarqué) Maximum : 3072 Mo (+1024 Mo DIMM)</p> <p>P-C3567i MFP/P-C3563i MFP Standard : 1536 Mo (embarqué) Maximum : 3072 Mo (+2048 Mo DIMM)</p>
Interface (standard)	<ul style="list-style-type: none"> • Connecteur d'interface USB : 1 (Super-Speed USB) • Interface réseau : 1 (10 BASE-T, 100 BASE-TX (TCP/IP, NetBEUI)) • Port USB : 1 (Hi-Speed USB) • Fax : 1
Interface (option)	eKUIO : 1
Environnement opérationnel (température)	10 à 32,5 °C
Environnement opérationnel (humidité)	10 à 80 %
Environnement opérationnel (altitude)	3 500 m/11 482 ft maximum
Environnement opérationnel (luminosité)	1500 lux maximum
Dimension (L × P × H)	480 × 577.5 × 575 mm / 18.90" × 22.74" × 22.64"
Poids (sans cartouche de toner)	<p>P-C4067i MFP 38 kg / 83.76 lb</p> <p>P-C4063i MFP 38 kg / 83.76 lb</p> <p>P-C3567i MFP 38 kg / 83.76 lb</p> <p>P-C3563i MFP 38 kg / 83.76 lb</p>
Espace requis (L × P) (lors de l'utilisation du bac MF)	480 × 770 mm / 18.90" × 30.32"
Source d'alimentation	220-240 V AC, 50 Hz : 5.7 A

Élément	Spécifications
La consommation de courant du produit en veille réseau (si tous les ports réseau sont connectés).	Les informations sont disponibles sur le site web ci-dessous. Triumph-Adler https://www.triumph-adler.com/ta-en-de/environment https://www.triumph-adler.com/ta-de-de/umwelt UTAX https://www.utax.com/en-de/partners-service/environment https://www.utax.com/de-de/partner-service/umwelt
Options	➔ Présentation des équipements en option (page 746)

Fonctions de copie

Vitesse de copie

P-C4067i MFP/P-C4063i MFP

Format papier	Noir et blanc	Couleur
A4	40 feuilles/min	40 feuilles/min
Letter/Statement-R/A5-R	42 feuilles/min	42 feuilles/min
B5	11 feuilles/min	11 feuilles/min
A5/Statement	53 feuilles/min	53 feuilles/min
A6	26 feuilles/min	26 feuilles/min
Legal	34 feuilles/min	34 feuilles/min

P-C3567i MFP/P-C3563i MFP

Format papier	Noir et blanc	Couleur
A4	35 feuilles/min	35 feuilles/min
Letter/Statement-R/A5-R	37 feuilles/min	37 feuilles/min
B5	11 feuilles/min	11 feuilles/min
A5/Statement	47 feuilles/min	47 feuilles/min
A6	26 feuilles/min	26 feuilles/min
Legal	30 feuilles/min	30 feuilles/min

Autres

Élément	Description
Heure de la première copie (A4, Mise en place sur la glace d'exposition chargé à partir du magasin)	<p>P-C4067i MFP/P-C4063i MFP</p> <p>Noir & Blanc 5.8 secondes maximum</p> <p>Couleur 6.9 secondes maximum</p> <p>P-C3567i MFP/P-C3563i MFP</p> <p>Noir & Blanc 6.1 secondes maximum</p> <p>Couleur 7.2 secondes maximum</p> <p>458ciNoir & Blanc6.1 secondes maximumCouleur6.7 secondes maximum</p>

Élément	Description
Niveau de zoom	Mode manuel : 25 à 400 %, incréments de 1 % Niveaux de zoom prédéfini : 400 %, 200 %, 141 %, 122 %, 115 %, 100 %, 86 %, 81 %, 70 %, 50 %, 25 %
Copie continue	1 à 998 feuilles
Résolution	600 × 600 dpi
Type d'original	Feuilles, livres et objets tridimensionnels (format d'original maximal : 216 × 356 mm)
Système d'alimentation des originaux	Fixe

Fonction de l'imprimante

Vitesse d'impression

P-C4067i MFP/P-C4063i MFP

Format papier	Noir & Blanc	Couleur
A4	40 feuilles/min	40 feuilles/min
Letter/Statement-R/A5-R	42 feuilles/min	42 feuilles/min
B5	11 feuilles/min	11 feuilles/min
A5/Statement	53 feuilles/min	53 feuilles/min
A6	26 feuilles/min	26 feuilles/min
Legal	34 feuilles/min	34 feuilles/min

P-C3567i MFP/P-C3563i MFP

Format papier	Noir et blanc	Couleur
A4	35 feuilles/min	35 feuilles/min
Letter/Statement-R/A5-R	37 feuilles/min	37 feuilles/min
B5	11 feuilles/min	11 feuilles/min
A5/Statement	47 feuilles/min	47 feuilles/min
A6	26 feuilles/min	26 feuilles/min
Legal	30 feuilles/min	30 feuilles/min

Autres

Élément	Description
Temps de sortie de la première impression (A4, chargé à partir du magasin)	<p>P-C4067i MFP/P-C4063i MFP</p> <p>Noir & Blanc 5.4 secondes maximum</p> <p>Couleur 6.6 secondes maximum</p> <p>P-C3567i MFP/P-C3563i MFP</p> <p>Noir & Blanc 5.7 secondes maximum</p> <p>Couleur 7.0 secondes maximum</p>
Résolution	<ul style="list-style-type: none"> Équivalent à 9600 dpi × 600 dpi Équivalent à 1200 dpi × Équivalent à 1200 dpi

Élément	Description
Système d'exploitation	<ul style="list-style-type: none">• Windows 8.1• Windows 10• Windows 11• Windows Server 2012/R2• Windows Server 2016• Mac OS X v10.9 ou version ultérieure
Interface	<ul style="list-style-type: none">• Connecteur d'interface USB : 1 (Super-Speed USB)• Interface réseau : 1 (10 BASE-T/100 BASE-TX/1000 BASE-T)• Interface optionnelle (option) : 1 (pour l'installation de l'IB-50/IB-51)• LAN sans fil (en option) : 1 (pour l'installation de l'IB-37/IB-38)
Langage de description de page	PRESCRIBE
Émulation	<ul style="list-style-type: none">• PCL6 (PCL5c/PCL-XL)• KPDL3 AES• PDF Direct Print• XPS

Fonctions du scanner

Vitesse de numérisation (A4 paysage, 300 dpi, Qualité d'image : original Texte/Photo)

Avec le chargeur de documents (sauf numérisation TWAIN)

P-C4067i MFP/P-C4063i MFP

Élément	Noir et blanc	Couleur
Recto	60 feuilles/min	50 feuilles/min
Recto verso	120 feuilles/min	100 feuilles/min

P-C35637i MFP/P-C3563i MFP

Élément	Noir et blanc	Couleur
Recto	60 feuilles/min	40 feuilles/min
Recto verso	100 feuilles/min	80 feuilles/min

Autres

Élément	Description
Résolution	<ul style="list-style-type: none"> • 200 dpi x 200 dpi (par défaut) • 300 dpi x 300 dpi • 200 dpi x 100 dpi • 600 dpi x 600 dpi • 400 dpi x 400 dpi • 200 dpi x 400 dpi
Format de fichier	TIFF (compression MMR/JPEG), JPEG, PDF (compression MMR/JPEG), XPS, PDF/A, PDF haute compression, PDF crypté, OPEN XPS, MS Office ^{*1*2} , PDF pouvant faire l'objet d'une recherche ^{*1}
Interface	Ethernet (10 BASE-T/100 BASE-TX/1000 BASE-T), USB
Système de transmission	SMB, SMTP, FTP, FTP sur SSL, USB, TWAIN ^{*3} , WIA ^{*3} , WSD

*1 Lorsque le kit d'activation de la numérisation OCR en option est installé.

*2 Microsoft Office 2007 ou version ultérieure

*3 Système d'exploitation disponible : Windows Server 2008/Windows Server 2008 R2/Windows 7/Windows 8/Windows 8.1/Windows 10/Windows Server 2012/Windows Server 2012 R2/Windows Server 2016

Chargeur de documents

Élément	Description
Type d'original	à partir de feuilles
Format d'originaux	Maximum : Legal/Folio Minimum : Statement-R/A6-R
Grammage de l'original	Recto : 50 à 120 g/m ² Recto verso : 50 à 120 g/m ²
Capacité papier	100 feuilles (50 à 80 g/m ²) maximum Jusqu'à la ligne de hauteur limite supérieure dans le chargeur de document

Chargeur de papier (550 feuilles)

Paramètre	Spécifications
Méthode d'alimentation du papier	Alimentation par rouleau à friction Capacité de 550 feuilles (75 g/m ²) × 3 magasins max.
Format papier	A4, A5-R, B5, Letter, Legal, B6, Folio, 216 × 340 mm, Statement-R, Executive, Oficio II, 16K, ISO B5, Enveloppe #10, Enveloppe #9, Enveloppe #6 3/4, Enveloppe Monarch, Enveloppe DL, Enveloppe C5, Youkei 4, Youkei 2, Perso (de 92 × 162 à 216 × 356 mm)
Papier pris en charge	Grammage du papier : 60 à 220 g/m ² Types de supports : Normal, Préimprimé, Relié, Recyclé, Fin, En-tête, Couleur, Perforé, Épais, Hte qualité, Perso, Étiquettes, Enveloppe, Couché
Dimensions (L × P × H)	394 × 532 × 116 mm / 15,51" × 20,94" × 4,56"
Poids	4,4 kg / 9,70 lb

Sauvegarde de vos données

Si le SSD (ou la mémoire de la machine) installé sur la machine ne fonctionne plus, pour quelque raison que ce soit, les fichiers dans la boîte, les données reçues par fax et les divers paramètres enregistrés sur ce support seront effacés et ne peuvent pas être récupérés. Pour éviter l'effacement des données, effectuer des sauvegardes régulières comme suit.

- Effectuer une sauvegarde avec NETWORK PRINT MONITOR.
 - ➔ [Sauvegarde de vos données à l'aide de NETWORK PRINT MONITOR \(page 773\)](#)
- Effectuer une sauvegarde avec Embedded Web Server RX.
 - ➔ [Sauvegarde de vos données à l'aide de Embedded Web Server RX \(page 773\)](#)
- Sauvegarder les données avec le lecteur USB.
 - ➔ [Sauvegarde des données à l'aide d'un lecteur USB \(page 774\)](#)

Sauvegarde de vos données à l'aide de NETWORK PRINT MONITOR

Utiliser NETWORK PRINT MONITOR pour sauvegarder régulièrement les données ci-dessous enregistrées sur la machine.

- Paramètres du système
- Paramètres réseau
- Liste des utilisateurs
- Carnet d'adresses
- Paramètres de la boîte de document (sauf pour le fichier dans la boîte personnalisée)
 - ➔ [Migration du carnet d'adresses \(page 122\)](#)

Sauvegarde de vos données à l'aide de Embedded Web Server RX

Utiliser Embedded Web Server RX pour sauvegarder régulièrement des données dans la Boîte de document et la Boîte de sous-adresse sur votre PC. Cette section décrit la procédure de sauvegarde des données dans la boîte de document. La boîte de sous-adresse peut être sauvegardée à l'aide de la même procédure.

1 Afficher l'écran.

- 1 Lancer le navigateur Web.
- 2 Dans la barre Adresse ou Emplacement, saisir l'adresse IP ou le nom d'hôte de la machine.
Cliquer dans l'ordre suivant pour vérifier l'adresse IP et le nom d'hôte de la machine.
[Informations sur l'appareil] dans l'écran d'accueil > [Identificat./Réseau filaire]
Cliquer sur le numéro ou le nom de la boîte personnalisée dans laquelle est stocké le document.

2 Télécharger un document

- 1 Sélectionner les données du document à télécharger sur votre PC.
Il est uniquement possible de télécharger les données d'un même document à la fois.
- 2 Cliquer sur l'icône [Télécharger]. Le document sélectionné est affiché dans [Fichiers sélectionnés].

- 3 Spécifier la [Qualité de l'image] et le [Format de fichier], le cas échéant.
- 4 Cliquer sur [Télécharger].

Sauvegarde des données à l'aide d'un lecteur USB

Les données enregistrées dans la boîte personnalisée et la boîte de sous-adresse peuvent être copier sur un lecteur USB. Il est possible d'enregistrer plusieurs données de document à la fois.

➔ [Copie de documents de la boîte personnalisée vers le lecteur USB \(page 285\)](#)

Liste des fonctions de configuration rapide de la sécurité

Les fonctions configurées dans chaque niveau de la Configuration rapide de la sécurité sont les suivantes. Après avoir sélectionné le niveau de sécurité, configurer la fonction de sécurité selon l'environnement d'utilisation.

TLS

Niveau 1	Niveau 2	Niveau 3
Activé	Activé	Activé

Paramètres côté serveur

L'élément de configuration qui peut être défini ou configuré à partir de Embedded Web Server RX.

Version TLS

Niveau 1	Niveau 2	Niveau 3
TLS1.2, TLS1.3	TLS1.2, TLS1.3	TLS1.2, TLS1.3

Cryptage effectif

Niveau 1	Niveau 2	Niveau 3
3DES, AES, AES-GCM, CHACHA20/POLY1305	AES-GCM, AES, CHACHA20/POLY1305	AES-GCM, AES, CHACHA20/POLY1305

Hachage

Niveau 1	Niveau 2	Niveau 3
SHA1, SHA-2(256/384)	SHA-2(256/384)	SHA-2(256/384)

Sécurité IPP

Niveau 1	Niveau 2	Niveau 3
Sécurisé uniquement (IPPS)	Sécurisé uniquement (IPPS)	Sécurisé uniquement (IPPS)

Sécurité HTTPS

Niveau 1	Niveau 2	Niveau 3
Sécurisé uniquement (HTTPS)	Sécurisé uniquement (HTTPS)	Sécurisé uniquement (HTTPS)

Sécurité WSD améliorée

Niveau 1	Niveau 2	Niveau 3
Sécurisé uniquement (WSD amélioré sur TLS)	Sécurisé uniquement (WSD amélioré sur TLS)	Sécurisé uniquement (WSD amélioré sur TLS)

Sécurité eSCL

Niveau 1	Niveau 2	Niveau 3
Sécurisé uniquement (eSCL sur TLS)	Sécurisé uniquement (eSCL sur TLS)	Sécurisé uniquement (eSCL sur TLS)

Paramètres côté client

L'élément de configuration qui peut être défini ou configuré à partir de Embedded Web Server RX.

Version TLS

Niveau 1	Niveau 2	Niveau 3
TLS1.2, TLS1.3	TLS1.2, TLS1.3	TLS1.2, TLS1.3

Cryptage effectif

Niveau 1	Niveau 2	Niveau 3
3DES, AES, AES-GCM, CHACHA20/POLY1305	AES-GCM, AES, CHACHA20/POLY1305	AES-GCM, AES, CHACHA20/POLY1305

Hachage

Niveau 1	Niveau 2	Niveau 3
SHA1, SHA-2(256/384)	SHA-2(256/384)	SHA-2(256/384)

Paramètres Ipv4 (réseau filaire)

L'élément de configuration qui peut être défini ou configuré à partir de Embedded Web Server RX.

DNS sur TLS

Niveau 1	Niveau 2	Niveau 3
Désactivé	Auto	Activé

Vérification automatique du certificat

Niveau 1	Niveau 2	Niveau 3
Date d'expiration	Date d'expiration	Date d'expiration

Hachage

Niveau 1	Niveau 2	Niveau 3
SHA-2(256/384)	SHA-2(256/384)	SHA-2(256/384)

Paramètres Ipv4 (réseau sans fil)

L'élément de configuration qui peut être défini ou configuré à partir de Embedded Web Server RX.

DNS sur TLS

Niveau 1	Niveau 2	Niveau 3
Désactivé	Auto	Activé

Vérification automatique du certificat

Niveau 1	Niveau 2	Niveau 3
Date d'expiration	Date d'expiration	Date d'expiration

Hachage

Niveau 1	Niveau 2	Niveau 3
SHA-2(256/384)	SHA-2(256/384)	SHA-2(256/384)

Paramètres Ipv6 (réseau filaire)

L'élément de configuration qui peut être défini ou configuré à partir de Embedded Web Server RX.

DNS sur TLS

Niveau 1	Niveau 2	Niveau 3
Désactivé	Auto	Activé

Vérification automatique du certificat

Niveau 1	Niveau 2	Niveau 3
Date d'expiration	Date d'expiration	Date d'expiration

Hachage

Niveau 1	Niveau 2	Niveau 3
SHA-2(256/384)	SHA-2(256/384)	SHA-2(256/384)

Paramètres Ipv6 (réseau sans fil)

L'élément de configuration qui peut être défini ou configuré à partir de Embedded Web Server RX.

DNS sur TLS

Niveau 1	Niveau 2	Niveau 3
Désactivé	Auto	Activé

Vérification automatique du certificat

Niveau 1	Niveau 2	Niveau 3
Date d'expiration	Date d'expiration	Date d'expiration

Hachage

Niveau 1	Niveau 2	Niveau 3
SHA-2(256/384)	SHA-2(256/384)	SHA-2(256/384)

Envoyer des protocoles : Client FTP (transmission)

L'élément de configuration qui peut être défini ou configuré à partir de Embedded Web Server RX.

Vérification automatique du certificat

Niveau 1	Niveau 2	Niveau 3
Date d'expiration	Date d'expiration	Date d'expiration

Hachage

Niveau 1	Niveau 2	Niveau 3
SHA-2(256/384)	SHA-2(256/384)	SHA-2(256/384)

Autres protocoles : HTTP (Client)

L'élément de configuration qui peut être défini ou configuré à partir de Embedded Web Server RX.

Vérification automatique du certificat

Niveau 1	Niveau 2	Niveau 3
Date d'expiration	Date d'expiration	Date d'expiration

Hachage

Niveau 1	Niveau 2	Niveau 3
SHA-2(256/384)	SHA-2(256/384)	SHA-2(256/384)

Autres protocoles : SOAP

L'élément de configuration qui peut être défini ou configuré à partir de Embedded Web Server RX.

Utiliser les paramètres par défaut

Niveau 1	Niveau 2	Niveau 3
Activé	Activé	Activé

Autres protocoles : LDAP

L'élément de configuration qui peut être défini ou configuré à partir de Embedded Web Server RX.

Vérification automatique du certificat

Niveau 1	Niveau 2	Niveau 3
Date d'expiration	Date d'expiration	Date d'expiration

Hachage

Niveau 1	Niveau 2	Niveau 3
SHA-2(256/384)	SHA-2(256/384)	SHA-2(256/384)

Envoi de protocoles : SMTP (Transmis. E-mail)

L'élément de configuration qui peut être défini ou configuré à partir de Embedded Web Server RX.

Vérification automatique du certificat

Niveau 1	Niveau 2	Niveau 3
Date d'expiration	Date d'expiration	Date d'expiration

Hachage

Niveau 1	Niveau 2	Niveau 3
SHA-2(256/384)	SHA-2(256/384)	SHA-2(256/384)

E-mail : Paramètres utilisateur POP3

L'élément de configuration qui peut être défini ou configuré à partir de Embedded Web Server RX.

Vérification automatique du certificat

Niveau 1	Niveau 2	Niveau 3
Date d'expiration	Date d'expiration	Date d'expiration

Hachage

Niveau 1	Niveau 2	Niveau 3
SHA-2(256/384)	SHA-2(256/384)	SHA-2(256/384)

Protocoles d'impression

NetBEUI

Niveau 1	Niveau 2	Niveau 3
Activé	Désactivé	Désactivé

LPD

Niveau 1	Niveau 2	Niveau 3
Activé	Activé	Désactivé

FTP (Réception)

Niveau 1	Niveau 2	Niveau 3
Activé	Désactivé	Désactivé

IPP

Niveau 1	Niveau 2	Niveau 3
Activé	Désactivé	Désactivé

IPP sur TLS

Niveau 1	Niveau 2	Niveau 3
Activé	Activé	Activé

Raw

Niveau 1	Niveau 2	Niveau 3
Activé	Activé	Désactivé

ThinPrint

Niveau 1	Niveau 2	Niveau 3
Activé	Désactivé	Désactivé

ThinPrint over TLS

Niveau 1	Niveau 2	Niveau 3
Activé	__*1	__*1

*1 Si [Niveau 2] ou [Niveau 3] est sélectionné dans « Configuration rapide de la sécurité », ce paramètre disparaîtra.

Impression WSD

Niveau 1	Niveau 2	Niveau 3
Activé	Désactivé	Désactivé

POP (Transmis. E-mail)

Niveau 1	Niveau 2	Niveau 3
Désactivé	Désactivé	Désactivé

Envoyer des protocoles

Client FTP (transmission)

Niveau 1	Niveau 2	Niveau 3
Activé	Désactivé	Désactivé

SMB

Niveau 1	Niveau 2	Niveau 3
Activé	Activé	Désactivé

Numérisation WSD

Niveau 1	Niveau 2	Niveau 3
Activé	Désactivé	Désactivé

eSCL

Niveau 1	Niveau 2	Niveau 3
Activé	Désactivé	Désactivé

eSCL sur TLS

Niveau 1	Niveau 2	Niveau 3
Activé	Activé	Désactivé

Autres protocoles

SNMPv1/v2c

Niveau 1	Niveau 2	Niveau 3
Activé	Activé	Désactivé

SNMPv3

Niveau 1	Niveau 2	Niveau 3
Désactivé	Désactivé	Désactivé

HTTP

Niveau 1	Niveau 2	Niveau 3
Activé	Désactivé	Désactivé

HTTPS

Niveau 1	Niveau 2	Niveau 3
Activé	Activé	Activé

Enhanced WSD

Niveau 1	Niveau 2	Niveau 3
Activé	Désactivé	Désactivé

WSD amélioré (TLS)

Niveau 1	Niveau 2	Niveau 3
Activé	Activé	Activé

LDAP

Niveau 1	Niveau 2	Niveau 3
Désactivé	Désactivé	Désactivé

LLTD

Niveau 1	Niveau 2	Niveau 3
Désactivé	Désactivé	Désactivé

VNC (RFB)

Niveau 1	Niveau 2	Niveau 3
Désactivé	Désactivé	Désactivé

VNC (RFB) over TLS

Niveau 1	Niveau 2	Niveau 3
Désactivé	Désactivé	Désactivé

Enhanced VNC (RFB) over TLS

Niveau 1	Niveau 2	Niveau 3
Activé	Désactivé	Désactivé

TCP/IP : Paramètres Bonjour

Bonjour

Niveau 1	Niveau 2	Niveau 3
Activé	Activé	Désactivé

Paramètres réseau

Paramètres Wi-Fi Direct

Niveau 1	Niveau 2	Niveau 3
Désactivé	Désactivé	Désactivé

Connectivité

Paramètres Bluetooth

Niveau 1	Niveau 2	Niveau 3
Désactivé	Désactivé	Désactivé

Configuration du blocage de l'interface

Hôte USB

Niveau 1	Niveau 2	Niveau 3
Déverrouiller	Déverrouiller	Verrouiller

Périphérique USB

Niveau 1	Niveau 2	Niveau 3
Déverrouiller	Déverrouiller	Verrouiller

Interface optionnelle

Niveau 1	Niveau 2	Niveau 3
Déverrouiller	Déverrouiller	Verrouiller

Tempo/Économie d'énergie

Réinitialisation auto du panneau

Niveau 1	Niveau 2	Niveau 3
Activé	Activé	Activé

Paramètre de verrouillage du compte utilisateur

Verrou

Niveau 1	Niveau 2	Niveau 3
Désactivé	Désactivé	Activé

Param. état trav./journal travaux

Afficher le détail des travaux

Niveau 1	Niveau 2	Niveau 3
Tout afficher	Tout afficher	Tout masquer (uniquement affiché pour l'administrateur)

Afficher journal des travaux

Niveau 1	Niveau 2	Niveau 3
Tout afficher	Tout afficher	Tout masquer (uniquement affiché pour l'administrateur)

Afficher le journal du fax

Niveau 1	Niveau 2	Niveau 3
Tout afficher	Tout afficher	Tout masquer (uniquement affiché pour l'administrateur)

Modifier restriction

Carnet d'adresses

Niveau 1	Niveau 2	Niveau 3
Désactivé	Désactivé	Administrateur uniquement

Touche unique

Niveau 1	Niveau 2	Niveau 3
Désactivé	Désactivé	Administrateur uniquement

Éviter l'envoi erroné des paramètres

Confirmer destination avant envoi

Niveau 1	Niveau 2	Niveau 3
Désactivé	Désactivé	Activé

Contr. entrée nouv. dest.

Niveau 1	Niveau 2	Niveau 3
Désactivé	Désactivé	Activé

Entrée nouvelle destination

Niveau 1	Niveau 2	Niveau 3
Autoriser	Autoriser	Interdire

Entrée nouvelle destination (FAX)

Niveau 1	Niveau 2	Niveau 3
Autoriser	Autoriser	—*1

*1 Si [Niveau 3] est sélectionné dans « Configuration rapide de la sécurité », ce paramètre disparaîtra.

Rappeler destination

Niveau 1	Niveau 2	Niveau 3
Autoriser	Autoriser	Interdire

Diffuser

Niveau 1	Niveau 2	Niveau 3
Autoriser	Autoriser	Interdire

Utilisation de l'historique de destination

Niveau 1	Niveau 2	Niveau 3
Autoriser	Autoriser	Interdire

