

Convenções de segurança neste Guia

Leia o Guia de Uso antes de utilizar este fac-símile. Mantenha-o perto do fac-símile para uma consulta mais fácil.

As secções deste guia e as peças do fac-símile marcadas com símbolos são avisos de segurança que visam proteger o utilizador, outros indivíduos e os objectos que se encontram nas imediações, e assegurar a utilização correcta e segura do fac-símile. Os símbolos e os seus respectivos significados são indicados de seguida.

 **ATENÇÃO:** Indica que é possível a ocorrência de ferimentos graves, ou mesmo de morte, no caso de não se prestar a devida atenção ou de não se cumprir o que está especificado nos pontos em questão.

 **CAUIDADO:** Indica que é possível a ocorrência de ferimentos pessoais, ou de danos mecânicos, no caso de não se prestar a devida atenção ou de não se cumprir o que está especificado nos pontos em questão.

Símbolos

O símbolo \triangle indica que a respectiva secção contém avisos de segurança. No símbolo estão indicados pontos específicos de atenção.

 **[Aviso geral]**

 **[Aviso de perigo de choque eléctrico]**

 **[Aviso de temperatura elevada]**

O símbolo \otimes indica que a respectiva secção contém informações sobre acções proibidas. Dentro do símbolo são indicados os pontos específicos da acção proibida.

 **[Aviso de acção proibida]**

 **[Proibido desmontar]**

O símbolo \bullet indica que a respectiva secção contém informações sobre acções que devem ser executadas. Dentro do símbolo são indicados os pontos específicos da acção requerida.

 **[Alerta de acção necessária]**

 **[Retire a ficha da tomada]**

 **[Ligue sempre a máquina a uma tomada com um fio terra]**

Contacte o seu técnico de assistência para encomendar outro guia se os avisos de segurança neste Guia de Uso estiverem ilegíveis ou se o guia não estiver incluído com o produto. (sujeito a encargos)

<Nota>

Devido a actualizações por prestação, as informações que constam neste Guia de Uso encontram-se sujeitas a alterações sem aviso.

Conteúdos

1	Nomes e funções de peças	
	Painel de operação	1-2
	Máquina	1-4
2	Preparativos antes da utilização	
	Seleção de linha telefónica (apenas versão de polegadas)	2-2
	Seleção da Identificação do Terminal de Transmissão (Transmit Terminal Identification (TTI))	2-3
	Definir as informações TTI	2-4
	Introdução de data e hora	2-6
	Ligação a PBX (apenas na Europa)	2-8
3	Operação FAX (Básica)	
	Envio automático	3-2
	Recepção automática de FAX	3-8
	Cancelar comunicação	3-10
	Usar o livro de endereços	3-13
	Usando as teclas de toque	3-22
	Marcar o número do mesmo sistema receptor (remarcação)	3-24
4	Verificar resultados de transmissão e estado de registo	
	Várias ferramentas para verificar resultados de transmissão e estado de registo	4-2
	Verificar história de trabalhos de FAX	4-3
	Imprimir relatórios administrativos	4-5
	Relato por E-mail de resultados de recepção de FAX	4-10
5	Configuração e registo	
	Recepção de mudança automática de FAX/TEL	5-2
	Recepção de mudança automática de FAX/atendedor de chamadas	5-4
	Cód. país FAX	5-6
	Toques	5-7
	Ajuste de volume	5-8
	Número de repetições	5-9
	Modo de recepção	5-10
	Data/Hora de recepção	5-11
	Tipo de material para saída de impressão	5-12
6	Resolução de problemas	
	Indicadores durante operação de envio/recepção	6-2
	Precauções para quando desligar a máquina	6-2
	Mensagens de erro	6-3
	Resolução de problemas	6-5
	Apêndice	
	Método de entrada de caracteres	Apêndice-2
	Especificações (função Fax)	Apêndice-3
	Lista de menu	Apêndice-4
	Lista de códigos de erro	Apêndice-6

Informação de segurança

Acerca deste Guia de Uso

Este guia de uso contém informações sobre o uso das funções de fac-símile desta máquina. Leia este Guia de Uso antes de utilizar a máquina. Mantenha-o perto da máquina para uma consulta mais fácil.

Quando usar a máquina, consulte o Guia de Segurança (folheto) e Guia de Uso para a máquina (no CD-ROM), de modo a obter informações sobre os tópicos seguintes.

- Etiquetas de cuidado
- Precauções de instalação
- Precauções de utilização
- Colocar papel
- Substituição do recipiente do toner e da caixa de resíduos de toner
- Desencravar o papel encravado
- Resolver avarias
- Limpeza

Energia eléctrica/Ligação à terra

Não ligue esta máquina à mesma tomada que um ar condicionado ou copiadora, etc.

Aviso geral

Aviso legal

NÃO SEREMOS RESPONSABILIZADOS POR PERDAS, PARCIAIS OU TOTAIS, DE DOCUMENTOS QUANDO TAL PERDA FOR CAUSADA POR DANOS DO SISTEMA DE FAX, ANOMALIAS, USO INDEVIDO OU FACTORES EXTERNOS COMO FALHAS DE ELECTRICIDADE; OU POR PERDAS ECONÓMICAS OU DE LUCROS COMO CAUSA DE OPORTUNIDADES PERDIDAS ATRIBUÍVEIS A CHAMADAS PERDIDAS OU CONSEQUENTES MENSAGENS GRAVADAS.

Informação de marcas comerciais

- Adobe e Acrobat são marcas comerciais registadas da Adobe Systems Incorporated.

Todos os outros nomes de produtos e empresas presentes neste Guia de Uso são marcas comerciais ou marcas comerciais registadas das respectivas empresas. As designações TM e [®] são omitidas neste guia.

INSTRUÇÕES IMPORTANTES DE SEGURANÇA

Quando usar o telefone, as seguintes precauções básicas de segurança devem ser sempre cumpridas de modo a reduzir o risco de incêndio, choque eléctrico e lesões pessoais:

CUIDADO: Para reduzir o risco de incêndio, use somente N.º 26 AWG ou UL listado superior ou cabo de alimentação de telecomunicações certificado pela CSA.

- 1 Não use este produto perto de água, por exemplo, perto de uma banheira, banca de cozinha, lavatório ou tanque de água, numa cave húmida ou perto de uma piscina.
- 2 Evite usar o telefone (que não do tipo sem-fios) durante trovoada. Pode existir um risco remoto de choque eléctrico proveniente do relâmpago.
- 3 Não use o telefone para denunciar uma fuga de gás nas imediações da fuga.
- 4 Apenas use o cabo de alimentação e baterias indicados neste guia. Não elimine as baterias com fogo. Estas podem explodir. Verifique os regulamentos locais para instruções de eliminação especiais.

GUARDE ESTAS INSTRUÇÕES

IMPORTANTES MESURES DE SECURITE

Certaines mesures de sécurité doivent être prises pendant l'utilisation de matériel téléphonique afin de réduire les risques d'incendie, de choc électrique et de blessures. En voici quelques unes:

- 1 Ne pas utiliser l'appareil près de l'eau, p. ex., près d'une baignoire, d'un lavabo, d'un évier de cuisine, d'un bac à laver, dans un sous-sol humide ou près d'une piscine.
- 2 Eviter d'utiliser le téléphone (sauf s'il s'agit d'un appareil sans fil) pendant un orage électrique. Ceci peut présenter un risque de choc électrique causé par la foudre.
- 3 Ne pas utiliser l'appareil téléphonique pour signaler une fuite de gaz s'il est situé près de la fuite.
- 4 Utiliser seulement le cordon d'alimentation et le type de piles indiqués dans ce manuel. Ne pas jeter les piles dans le feu: elles peuvent exploser. Se conformer aux règlements pertinents quant à l'élimination des piles.

CONSERVER CES INSTRUCTIONS

CANADIAN IC REQUIREMENTS

"This product meets the applicable Industry Canada technical specifications"

"The Ringer Equivalence Number is an indication of the maximum number of devices allowed to be connected to a telephone interface. The termination on an interface may consist of any combination of devices subject only to the requirement that the sum of the RENs of all the devices does not exceed five."

The REN (CANADA) of this product is 0.4.

CONDITIONS DE L'IC CANADIENNE

"Le présent matériel est conforme aux spécifications techniques applicables d'Industrie Canada."

"L'indice d'équivalence de la sonnerie (IES) sert à indiquer le nombre maximal de terminaux qui peuvent être raccordés à une interface téléphonique. La terminaison d'une interface peut consister en une combinaison quelconque de dispositifs, à la seule condition que la somme d'indices d'équivalence de la sonnerie de tous les dispositifs n'excède pas 5."

Le IES (CANADA) pour ce produit est 0.4.



Declarações de Directivas Europeias

DECLARAÇÃO DE CONFORMIDADE PARA 2004/108/CE, 2006/95/CEE, 93/68/CEE, 1999/5/CE E 2009/125/CE

Declaramos sob nossa única responsabilidade que o produto ao qual esta declaração se refere se encontra em conformidade com as seguintes especificações.

Limites e métodos de medição para características de imunidade de equipamento de tecnologia de informação	EN55024
Limites e métodos de medição para características de perturbações radioelétricas de equipamento de tecnologia de informação	EN55022 Classe B
Limites para emissões de correntes harmónicas para equipamento de corrente de entrada $\leq 16A$ por fase	EN61000-3-2
Limitação da flutuação da voltagem e oscilação em sistemas de fornecimento de tensão-baixa para equipamento com corrente nominal $\leq 16A$	EN61000-3-3
Segurança de equipamento de tecnologia de informação, incluindo equipamento comercial	EN60950-1
Equipamento Terminal (ET); Requisitos de anexação para aprovação pan-europeia para ligação a redes telefónicas públicas comutadas (RTPCs) de ET (excluindo ET em apoio ao serviço de telefonia vocal) nas quais o endereçamento da rede, se fornecido, é feito através da sinalização multifrequência de dupla tonalidade (DTMF).	TBR 21

Regulamentos técnicos para equipamento terminal

Este equipamento terminal obedece a:

- TBR21
- AN 01R00 AN para P
- AN 02R01 AN para CH e N
- AN 05R01 AN para D, E, GR, P e N
- AN 06R00 AN para D, GR e P
- AN 07R01 AN para D, E, P e N
- AN 09R00 AN para D
- AN 10R00 AN para D
- AN 11R00 AN para P
- AN 12R00 AN para E
- AN 16R00 Nota Consultiva Geral
- DE 03R00 AN Nacional para D
- DE 04R00 AN Nacional para D
- DE 05R00 AN Nacional para D
- DE 08R00 AN Nacional para D
- DE 09R00 AN Nacional para D
- DE 12R00 AN Nacional para D
- DE 14R00 AN Nacional para D
- ES 01R01 AN Nacional para E
- GR 01R00 AN Nacional para GR
- GR 03R00 AN Nacional para GR
- GR 04R00 AN Nacional para GR
- NO 01R00 AN Nacional para N
- NO 02R00 AN Nacional para N
- P 03R00 AN Nacional para P
- P 04R00 AN Nacional para P
- P 08R00 AN Nacional para P

Declaração de Compatibilidade de Rede

O fabricante declara que o equipamento foi concebido para utilização nas redes telefónicas públicas comutadas (RTPCs) nos seguintes países:

- | | | | |
|-------------------|------------------------|----------------|-----------------|
| ■ Áustria | ■ Alemanha | ■ Listenstaine | ■ Eslováquia |
| ■ Bélgica | ■ Grécia | ■ Lituânia | ■ Eslovénia |
| ■ Chipre | ■ Hungria | ■ Luxemburgo | ■ Espanha |
| ■ República Checa | ■ Islândia | ■ Malta | ■ Suécia |
| ■ Dinamarca | ■ República da Irlanda | ■ Noruega | ■ Suíça |
| ■ Estónia | ■ Itália | ■ Polónia | ■ Países Baixos |
| ■ Finlândia | ■ Letónia | ■ Portugal | ■ Reino Unido |
| ■ França | ■ Bulgária | ■ Roménia | |

Introdução

Sobre este Guia

Este guia consiste nos capítulos seguintes.

Capítulo 1 - Nomes e funções de peças

Explica as peças da máquina e teclas no painel de operação.

Capítulo 2 - Preparativos antes da utilização

Explica as definições necessárias antes de usar o fax.

Capítulo 3 - Operação FAX (Básica)

Explica o uso geral da função de fax, tal como enviar e receber originais.

Capítulo 4 - Verificar resultados de transmissão e estado de registo

Explica como verificar o estado de transmissões recentes no ecrã de mensagem. Explica, também, como imprimir relatórios administrativos para verificar os resultados de comunicação, definições e estado de registo da máquina.

Capítulo 5 - Configuração e registo

Explica diversas definições e registos relativamente às funções, tal como ajustar o volume do som de alarme.

Capítulo 6 - Resolução de problemas

Explica como responder a indicações de erro e problemas.

Apêndice

Explica a entrada de caracteres e especificações da máquina.

Convenções neste Guia

São utilizadas as seguintes convenções, dependendo da natureza da descrição.

Convenção	Descrição	Exemplo
Negrito	Indica as teclas do painel de operação ou um ecrã do computador.	Prima a tecla Start .
[Regular]	Indica um item de selecção no Ecrã de mensagem.	Selecione [Sistema].
<i>Itálico</i>	Indica uma mensagem exibida no Ecrã de mensagem.	É exibida a mensagem <i>Pronta a copiar</i> .
	Utilizado para realçar uma palavra-chave, expressão ou referências a informações adicionais.	Para obter mais informações, consulte o <i>Espera e Espera Automática, na página 3-5</i> .
Nota	Indica operações ou informações suplementares para referência.	<u>NOTA:</u>
Importante	Indica os itens necessários ou proibidos de modo a evitar problemas.	<u>IMPORTANTE:</u>
Cuidado	Indica os comportamentos que devem ser observados para evitar avarias da máquina ou ferimentos e, em caso destes ocorrerem, como proceder.	<u>CUIDADO:</u>

1 Nomes e funções de peças

Este capítulo explica o nome das peças do fax.

Para outras peças, consulte o *Guia de Uso* da máquina.

- Painel de operação 1-2
- Máquina..... 1-4

Painel de operação

Para nomes de teclas e indicadores necessários quando se usam outras funções que não a do FAX, consulte o *Guia de Uso* da máquina.

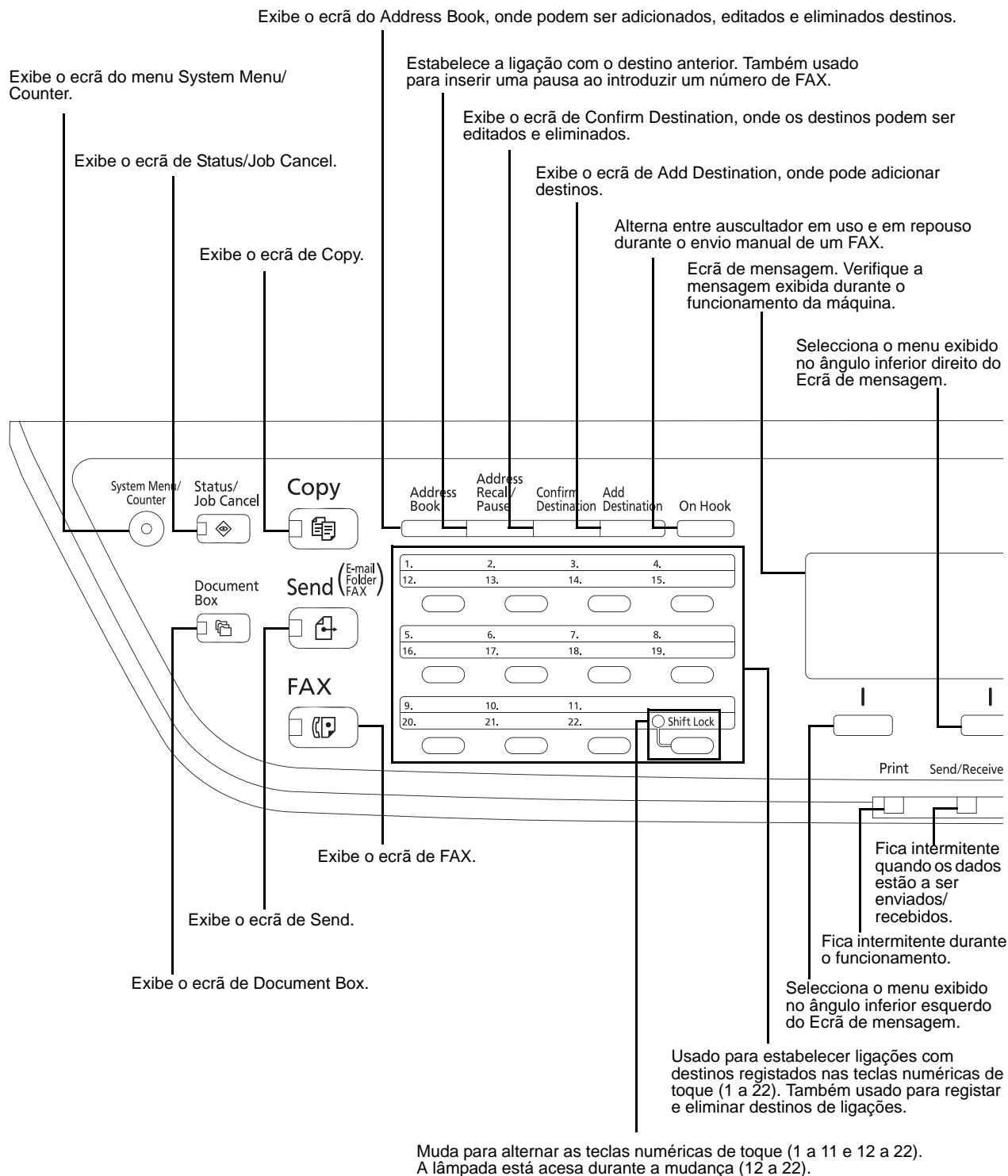

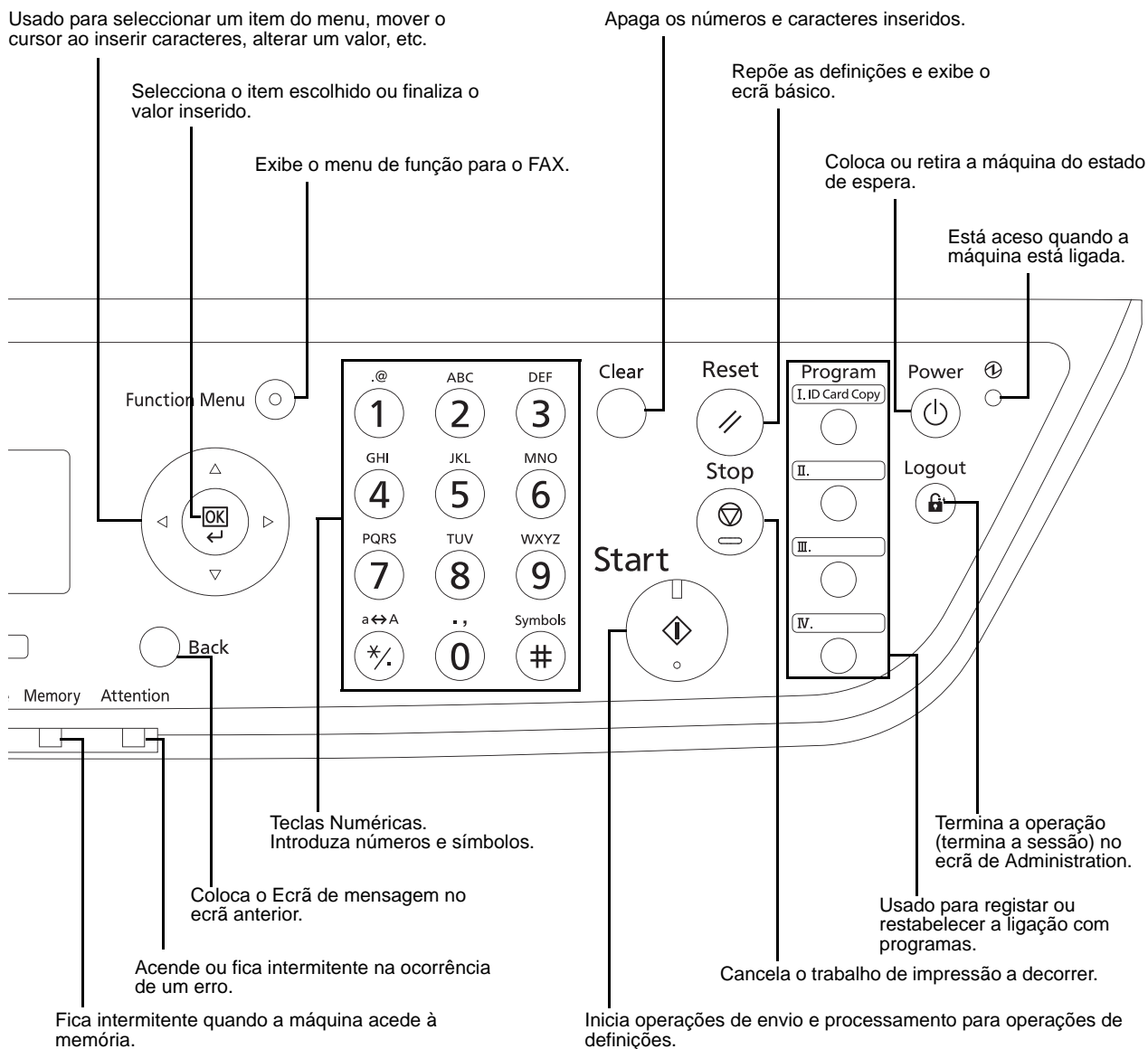

Máquina

Este capítulo explica o nome das peças do dispositivo de fax.

Para as peças necessárias quando se usam outras funções que não a do FAX, consulte o *Guia de Uso* da máquina.

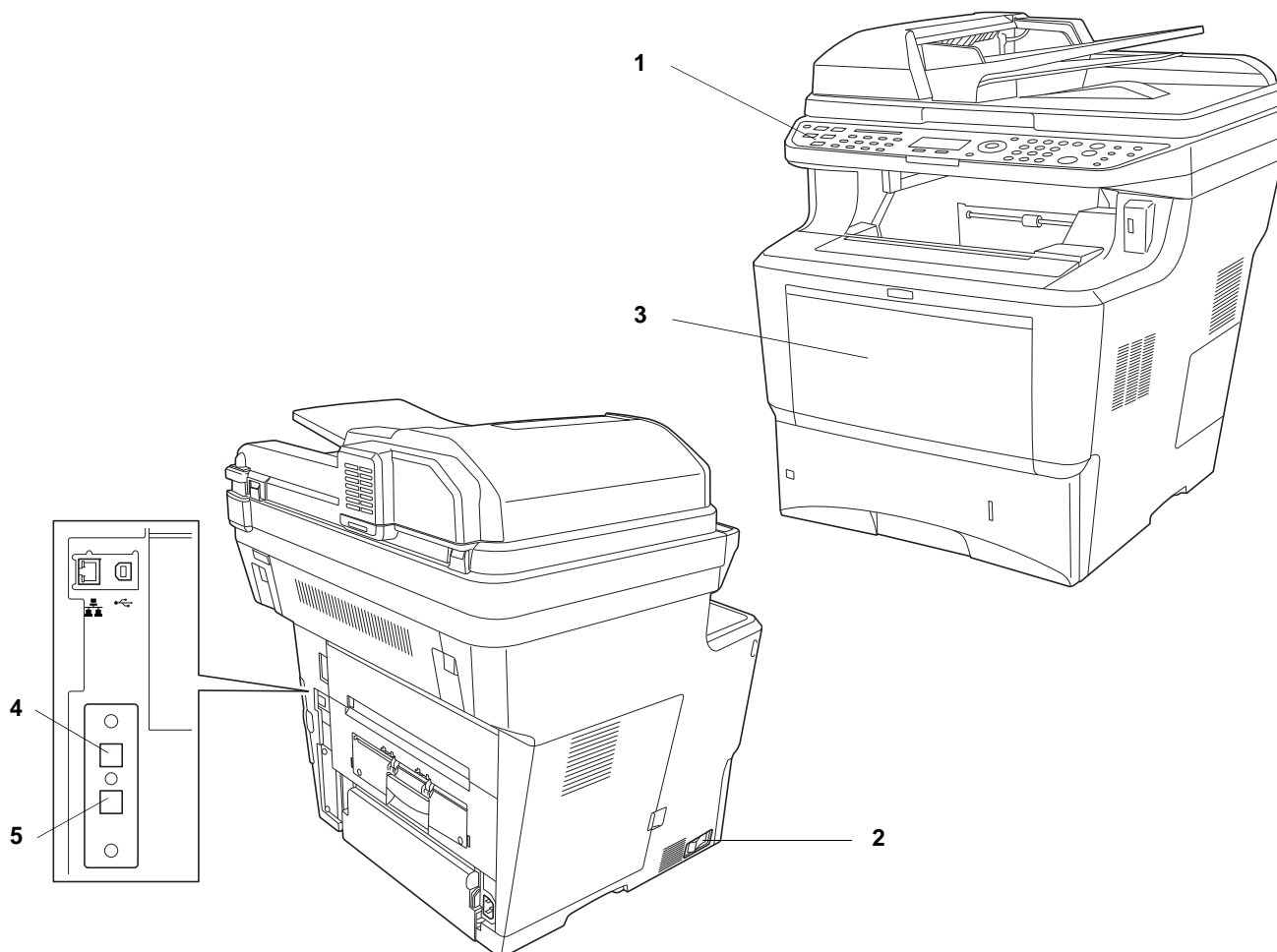

1	Painel de operação	Execute a operação de fax com este painel.
2	Interruptor geral	Coloque o interruptor na posição ON (I) quando utilizar o fax ou copiadora. O ecrã de mensagem acende para permitir a operação.
3	Bandeja multifunções (MP - Multi Purpose)	Coloque o papel nesta bandeja quando usar um tipo de papel diferente do que se encontra na cassette (por exemplo: quando usa papel especial).
4	Conector LINE	Ligue o fio modular para a linha telefónica a este conector.
5	Conector TEL	Quando usar um aparelho telefónico de venda ao público, ligue o fio modular a este conector.

IMPORTANTE: Não pode receber um fax automaticamente quando o interruptor de alimentação geral se encontra desligado. Para colocar a máquina no modo de espera, prima a tecla **Power** no painel de operação.

Processador de documentos

1

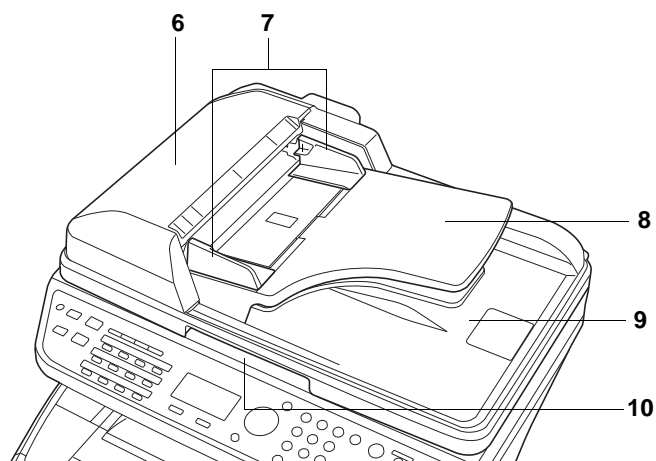

6	Tampa superior	Abra esta tampa quando o original se encontrar encravado no processador de documentos.
7	Guias de largura do original	Ajuste estas guias de acordo com a largura do original.
8	Mesa de originais	Coloque os originais em folha nesta mesa.
9	Mesa de saída de originais	Os originais lidos são ejectados para esta mesa.
10	Pega de abertura/fecho do Processador de Documentos	Segure este manípulo quando estiver a abrir ou a fechar o processador de documentos.

2 Preparativos antes da utilização

Este capítulo explica a preparação necessária antes da máquina ser usada.

O cliente não necessita de realizar estes preparativos se os mesmos já tiverem sido executados por um representante de assistência.

- Selecção de linha telefónica (apenas versão de polegadas)2-2
- Selecção da Identificação do Terminal de Transmissão (Transmit Terminal Identification (TTI)) 2-3
- Definir as informações TTI2-4
- Introdução de data e hora2-6
- Ligação a PBX (apenas na Europa).....2-8

Seleção de linha telefónica (apenas versão de polegadas)

Selecione a linha telefónica de acordo com o serviço de que dispõe. Tenha em atenção que a selecção de uma linha de telefone errada impede o envio de fax.

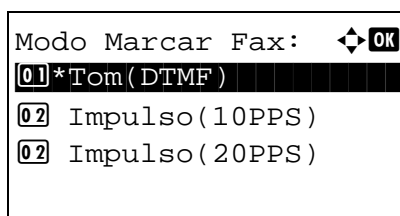

- 1 Prima a tecla **System Menu/Counter**.
- 2 Prima a tecla Δ ou ∇ para seleccionar [FAX].
- 3 Prima a tecla **OK**.
- 4 Prima a tecla Δ ou ∇ para seleccionar [Transmissão].
- 5 Prima a tecla **OK**.
- 6 Prima a tecla Δ ou ∇ para seleccionar [Modo Marcar Fax].
- 7 Prima a tecla **OK**.
- 8 Prima a tecla Δ ou ∇ para seleccionar [Tom(DTMF)], [Impulso(10PPS)] ou [Impulso(20PPS)] de acordo com o tipo de linha telefónica de que dispõe.
- 9 Prima a tecla **OK**.

Seleção da Identificação do Terminal de Transmissão (Transmit Terminal Identification (TTI))

A identificação do terminal de transmissão (TTI) é a informação sobre a máquina (terminal de transmissão) a ser impressa no fax do sistema receptor. A informação inclui a hora e data de transmissão, o número de páginas de transmissão e o número/ID de FAX Local. Esta máquina permite que o utilizador seleccione a impressão da TTI no fax do sistema receptor. Relativamente à localização da informação a ser impressa, pode seleccionar o interior ou exterior da imagem da página a ser enviada.

NOTA: Geralmente, o nome de FAX local está impresso na identificação do terminal de transmissão (TTI). Porém, quando a contabilização de trabalhos está activa e os originais são enviados após inserir uma ID de conta, o nome de conta é impresso.

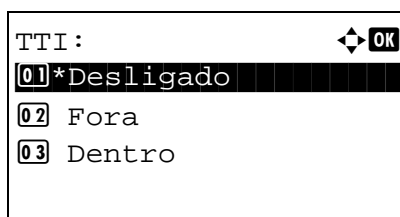

- 1 Prima a tecla **System Menu/Counter**.
- 2 Prima a tecla Δ ou ∇ para seleccionar [FAX].
- 3 Prima a tecla **OK**.
- 4 Prima a tecla Δ ou ∇ para seleccionar [Transmissão].
- 5 Prima a tecla **OK**.
- 6 Prima a tecla Δ ou ∇ para seleccionar [TTI].
- 7 Prima a tecla **OK**.
- 8 Prima a tecla Δ ou ∇ para seleccionar o local desejado para imprimir a informação ou [Desligado] se não a desejar imprimir.
- 9 Prima a tecla **OK**.

Definir as informações TTI

Registe o nome (nome de FAX local), número de fax e ID de FAX local impressos na área de identificação do terminal de transmissão (TTI).

Ao registar os dados da TTI, o destinatário pode, facilmente, descobrir a origem do FAX.

Registo de nome de FAX local

Registe o nome de FAX local impresso na identificação do terminal de transmissão.

NOTA: Para alterar a introdução, execute a mesma operação.

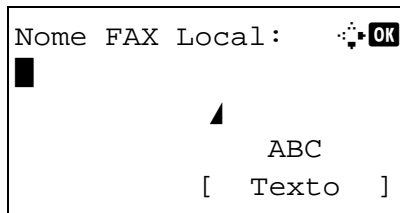

- 1 Prima a tecla **System Menu/Counter**.
- 2 Prima a tecla Δ ou ∇ para seleccionar [FAX].
- 3 Prima a tecla **OK**.
- 4 Prima a tecla Δ ou ∇ para seleccionar [Transmissão].
- 5 Prima a tecla **OK**.
- 6 Prima a tecla Δ ou ∇ para seleccionar [Nome FAX Local].
- 7 Prima a tecla **OK**.
- 8 Insira o *Nome FAX Local* a ser registado. Podem ser inseridos até 32 caracteres.

NOTA: Para mais informações sobre a introdução de caracteres, consulte *Especificações (função Fax) no Apêndice-3*.

- 9 Prima a tecla **OK**.

Introdução de informação de FAX local

Registe a informação de FAX local (ID/número de FAX local) impressa na área de identificação do terminal de transmissão (TTI). A ID de FAX local é usada para propósitos de limite de transmissão.

- 1 Prima a tecla **System Menu/Counter**.
- 2 Prima a tecla Δ ou ∇ para seleccionar [FAX].
- 3 Prima a tecla **OK**.
- 4 Prima a tecla Δ ou ∇ para seleccionar [Transmissão].
- 5 Prima a tecla **OK**.

Quando registar o número de FAX local, avance para o próximo passo. Quando registar o número de FAX local, avance para o passo 10.

Introdução de número de FAX local

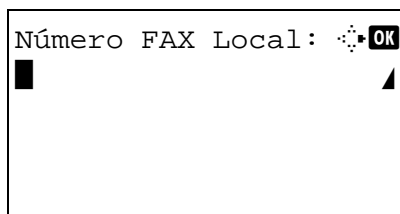

- 6 Prima a tecla Δ ou ∇ para seleccionar [Número FAX Local].
- 7 Prima a tecla **OK**.
- 8 Use as teclas numéricas para introduzir o número de FAX local a ser registado. Podem ser inseridos até 20 dígitos.

NOTA: Prima a tecla \triangleleft ou \triangleright para mover o cursor.

Para corrigir o número, prima a tecla **Clear** para eliminar os dígitos, um a um, antes de voltar a introduzir o número. Para eliminar todos os dígitos inseridos e voltar ao ecrã predefinido, prima a tecla **Reset..**

Introdução de ID de FAX local

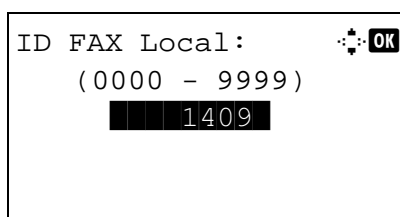

- 9 Prima a tecla **OK**.
- 10 Prima a tecla Δ ou ∇ para seleccionar [ID FAX Local].
- 11 Prima a tecla **OK**.
- 12 Use as teclas numéricas para introduzir a ID de FAX local em 4 dígitos.
- 13 Prima a tecla **OK**.

Introdução de data e hora

Registe a data e hora no relógio incorporado da máquina. Devido à transmissão atrasada do FAX ser orientada com base na hora aqui registada, certifique-se que regista a data e hora correctas.

IMPORTANTE: Corrija a hora exibida no painel de operação regularmente. A hora exibida pode divergir da hora actual devido a erros.

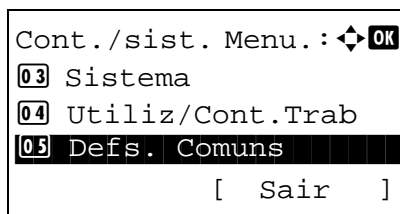

- 1 No Cont./sist. Menu, prima a tecla Δ ou ∇ para seleccionar [Def. Comuns].

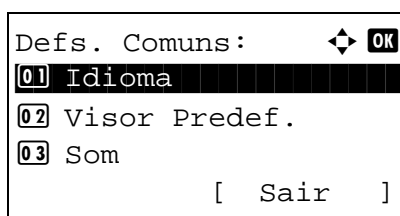

- 2 Prima a tecla **OK**. Aparece o menu de Definições Comuns.

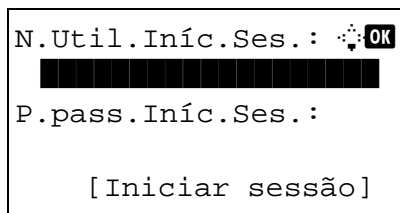

- 3 Prima a tecla Δ ou ∇ para seleccionar [Config. data], e prima a tecla **OK**.

Aparecerá um ecrã de início de sessão. De seguida, insira a ID e palavra-passe do utilizador com privilégios de administrador para iniciar sessão, e prima [Iniciar sessão] (a tecla de **Seleção Direita**).

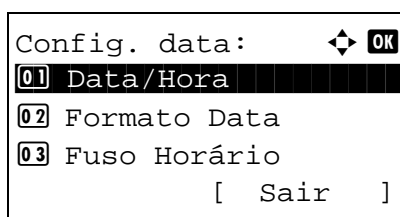

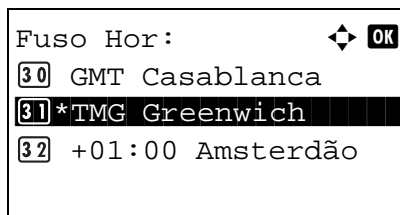

- 4 Aparece o menu de Configuração de Data.



- 5 Prima a tecla Δ ou ∇ para seleccionar [Fuso Horário].
- 6 Prima a tecla **OK**. Aparece a indicação de Fuso Horário.

- 7 Prima a tecla Δ ou ∇ para seleccionar a sua região, e prima a tecla **OK**.

Horário de Verão:  OK	
01	*Desligado
02	Ligado

Data/Hora:  OK		
Ano	Mês	Dia
2010	01	01
(Fuso Horário:Greenwich)		

Data/Hora:  OK		
Hora	Min.	Seg.
11	45	50
(Fuso Horário:Greenwich)		

- 8** Prima a tecla Δ ou ∇ para seleccionar [Horário de Verão]. Aparece a indicação de Horário de Verão.

NOTA: Se seleccionar uma região que não use o horário de verão, o ecrã de definição de horário de verão não aparecerá.

- 9** Prima a tecla Δ ou ∇ para seleccionar [Ligado] ou [Desligado], e prima a tecla **OK**.
- 10** Prima a tecla Δ ou ∇ para seleccionar [Data/Hora], e prima a tecla **OK**. Aparece o ecrã para inserir a data de Data/Hora.

- 11** Prima a tecla \triangleleft ou \triangleright para avançar até ao item (Ano / Mês / Dia) que deseja inserir.

Prima a tecla Δ ou ∇ para seleccionar cada item.

- 12** Prima a tecla **OK**. Aparece o ecrã para inserir a hora de Data/Hora.

- 13** Ajuste a hora.

Prima a tecla \triangleleft ou \triangleright para avançar até ao item (Hora / Min. / Seg.) que deseja inserir.

Prima a tecla Δ ou ∇ para definir cada item.

- 14** Prima a tecla **OK**. É exibida a mensagem *Concluído*, e o ecrã regressa ao menu de Configuração de Data.

Ligação a PBX (apenas na Europa)

Quando usar esta máquina em ambiente em que esteja instalado o PBX (Posto Privado de Comutação) para ligação a múltiplos telefones para uso comercial, execute a seguinte definição do PBX.

NOTA: NOTA: Antes de ligar esta máquina ao PBX, recomenda-se que contacte a empresa que instalou o sistema de PBX para pedir a ligação desta máquina. Tenha em conta que a operação correcta não pode ser garantida em ambiente em que esta máquina esteja ligada ao PBX dado que as funções desta máquina podem estar restritas.

Definição de PBX

Item	Definir valor	Descrição
Definição PSTN/ PBX	PSTN	Use quando ligar esta máquina a uma rede telefónica pública comutadas (predefinido).
	PBX	Use quando ligar esta máquina ao PBX.
Definição de número de ligação exterior	0 - 9 00 - 99	Defina um número para aceder a uma linha exterior. Para saber o número, contacte o administrador do PBX.

- 1 Prima **System Menu/Counter**
- 2 Prima Δ ou ∇ para seleccionar [Ajuste/Manutenç.], e prima a tecla **OK**.
- 3 Prima Δ ou ∇ para seleccionar [Definir Serviço], e prima a tecla **OK**.
- 4 Prima Δ ou ∇ para seleccionar [Conf cham.porFAX.], e prima a tecla **OK**.
- 5 Prima Δ ou ∇ para seleccionar [Selec. de Troca.], e prima a tecla **OK**.
- 6 Prima Δ ou ∇ para seleccionar [PBX], e prima a tecla **OK**.
- 7 Prima Δ ou ∇ para seleccionar [Nºde marc p/PSTN], e prima a tecla **OK**.
- 8 Use as teclas numéricas para inserir o número para aceder à linha exterior. Prima a tecla **OK**.
- 9 Prima [Sair] (a tecla de **Seleção Direita**) para regressar ao ecrã *básico*.

3 Operação FAX (Básica)

Este capítulo explica as seguintes operações básicas.

- Envio automático3-2
- Recepção automática de FAX.....3-8
- Cancelar comunicação3-10
- Usar o livro de endereços3-13
- Usando as teclas de toque.....3-22
- Marcar o número do mesmo sistema receptor (remarcação)3-24

Envio automático

É explicada a transmissão geral com o uso de teclas numéricas.

Mudar para o ecrã Send (Enviar)

Pronto a enviar. 2009/05/25 12:30 Texto+Foto 200x100dpi [Img.Orig] [Res.FAX]

- 1 Prima a tecla **FAX**. Verifique se é exibido o ecrã de envio básico.

NOTA: Dependendo das definições, o ecrã Address Book (Livro de Endereços) pode ser exibido. Neste caso, prima **Reset** para exibir o ecrã básico para enviar. Em acréscimo ao fax, pode incluir transmissão por e-mail e/ou pasta (SMB/FTP) num único trabalho de transmissão (Envios Múltiplos). Para mais informações, consulte o *Guia de Uso* da máquina.

Seleção do método de transmissão

- 2 Existem dois métodos de transmissão - transmissão por memória e transmissão directa. A transmissão por memória é a opção predefinida.

Para seleccionar transmissão directa, execute o seguinte procedimento.

- 1 Prima a tecla **Function Menu**.
- 2 Prima a tecla Δ ou ∇ para seleccionar [Trans. Direc.FAX].
- 3 Prima a tecla **OK**.
- 4 Prima a tecla Δ ou ∇ para seleccionar [Ligado].
- 5 Prima a tecla **OK**.

Definição para transmissão directa	Descrição
Desligada	Inicia a transmissão por memória. A comunicação é iniciada após a digitalização dos originais para a memória.
Ligada	Inicia a transmissão directa. Marca o número do sistema receptor e os originais são digitalizados após a comunicação ser iniciada.

NOTA: Na transmissão directa, apenas pode atribuir um destino por transmissão.

Transmissão por memória (quando os originais são colocados no processador de documentos)

O número do sistema receptor é marcado após os originais serem colocados no processador de documentos, digitalizados e armazenados na memória. Este método é bastante conveniente pois os originais podem-lhe ser devolvidos sem necessitar de esperar pela conclusão do envio destes. É adequado para o envio de originais em folha de múltiplas páginas.

Transmissão por memória (quando os originais são colocados na superfície de vidro)

Este método é adequado para o envio de originais em livro que não possam ser colocados no processador de documentos. O número do sistema receptor é marcado após os originais serem colocados na superfície de vidro, digitalizados e armazenados na memória.

NOTA: Quando a digitalização contínua estiver definida, pode continuar com a digitalização de um próximo original após o original na superfície de vidro ter sido armazenado na memória. Cada vez que uma página é digitalizada, é executada uma operação para permitir a digitalização contínua e após os originais terem sido armazenados na memória, o número do sistema receptor é marcado.

Transmissão directa (quando os originais são colocados no processador de documentos)

A digitalização dos originais colocados no processador de documentos é iniciada após a linha telefónica ser ligada ao sistema receptor. Quando estão colocados originais de múltiplas páginas, cada página é digitalizada após o envio da anterior.

Transmissão directa (quando os originais são colocados na superfície de vidro)

Este método é adequado para o envio de originais em livro que não possam ser colocados no processador de documentos. Após a linha telefónica ser ligada ao sistema receptor, os originais colocados na superfície de vidro são digitalizados e enviados.

NOTA: Quando a digitalização contínua estiver definida, pode continuar com a digitalização de um próximo original após o original na superfície de vidro ter sido enviado. Cada vez que uma página é digitalizada, é executada uma operação para permitir a digitalização contínua.

Colocar originais

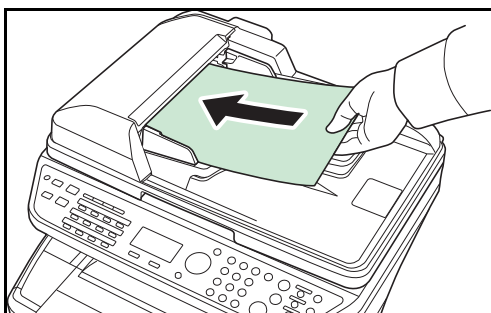

- 3 Coloque os originais na superfície de vidro ou no processador de documentos opcional. Consulte o *Guia de Uso* da máquina para colocar originais.

Marcar o número do sistema receptor

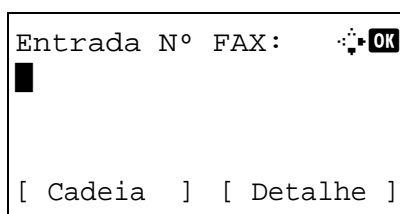

- 4 Introduza o número de fax no sistema receptor com as teclas numéricas.

NOTA: Quando premir as teclas numéricas para introduzir números, o ecrã é alterado para o ecrã de introdução do número de fax.

NOTA: Podem ser introduzidos até 64 dígitos como número de fax no sistema receptor. Serão automaticamente inseridos espaços se usar ▷ no fim de cada coluna para avançar o cursor antes de inserir mais caracteres.

Use ◀ ou ▷ para mover o cursor.

Para corrigir o número, prima a tecla **Clear** para eliminar os dígitos, um a um, antes de voltar a introduzir o número. Para eliminar todos os dígitos inseridos e voltar ao ecrã predefinido, prima a tecla **Reset**.

Chamar endereço/Pausa

Premir esta tecla adiciona, aproximadamente, três segundos de tempo de espera durante a marcação do número. Por exemplo, quando marcar o número do sistema receptor numa linha externa, pode usar este método para inserir uma pausa antes de continuar a marcação após ter marcado um número específico.

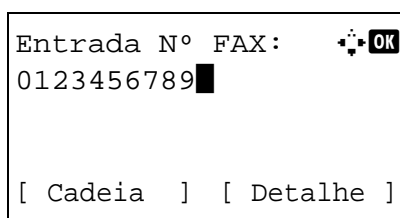

Estabeleça definições detalhadas para o envio consoante necessário. Prima [Detalhe] (a tecla de **Seleção Direita**) para exibir o menu de FAX Detail (Detalhe de Fax). Prima a tecla ◀ ou ▷ para seleccionar [Subendereço], [Trans. Cifrada], [Vel.Iníc.Trans.] ou [ECM] e alterar as definições, e, de seguida, prima a tecla **OK**.

Tecla	Descrição
Sub Address	Para comunicar usando este subendereço, altere esta definição.
Encrypted TX	Para enviar faxes usando a cifragem, altere esta definição.
TX Start Speed	Para alterar a velocidade inicial de transmissão, altere esta definição. Seccione a velocidade de 33.600 bps, 14.400 bps e 9.600 bps.
ECM	A ECM (error correction mode - modo de correcção de erro) é uma função para re-enviar, automaticamente, uma imagem que não tenha sido correctamente enviada ou recebida devido a efeitos de ruídos na linha telefónica durante a transmissão. Para alterar a definição da comunicação ECM, altere esta definição.

On Hook

Prima esta tecla para ligar à linha telefónica.

Quando o número de FAX tiver sido introduzido, a máquina inicia a marcação do número do sistema receptor.

Após premir esta tecla, pode marcar o número do sistema receptor usando as teclas numéricas.

Métodos de marcação de números sem o uso de teclas numéricas

- Usando o Livro de Endereços (*Consulte a página 3-13.*)
- Usando as teclas de toque (*Consulte a página 3-22.*)
- Remarcação automática (*Consulte a página 3-24.*)

Seleccionar a resolução

5 Seleccione a resolução adequada para enviar originais.

- 200 × 100 dpi (Normal): quando enviar originais com caracteres de tamanho padrão
Tamanho de caracteres típico: 10,5 pontos
(exemplo: Resolução Resolução)
- 200 × 200 dpi (Fino): quando enviar originais com caracteres relativamente pequenos e linhas finas
Tamanho de caracteres típico: 8 pontos (exemplo: Resolução Resolução)
- 200 × 400 dpi (Super Fino): quando enviar originais com caracteres e linhas pequenos
Tamanho de caracteres típico: 6 pontos (exemplo: Resolução Resolução)
- 400 × 400 dpi (Ultra Fino): quando enviar originais com caracteres e linhas pequenos de forma mais fina
Tamanho de caracteres típico: 6 pontos (exemplo: Resolução Resolução)

NOTA: A predefinição é de 200 × 100 dpi (Normal).

Quanto maior a resolução, mais nítida a imagem. Porém, uma resolução mais elevada comporta tempos de envio mais demorados. Geralmente, é recomendada a de 400 × 400 dpi (Ultra Fino).

A máquina não comporta a resolução de 300 × 300 dpi no envio de faxes. Se tiver seleccionado 300 × 300 dpi, a máquina envia faxes após reduzir a resolução para 200 × 200 dpi (Fino).

A resolução de digitalização deve ser igual ou superior à resolução do fax. Se as resoluções seleccionadas não se apresentarem nesta condição, a máquina ajusta a resolução, automaticamente, e altera a selecção.

- 1 Prima a tecla **Function Menu**.
- 2 Prima a tecla Δ ou ∇ para seleccionar [Resolução TX Fax].
- 3 Prima a tecla **OK**.

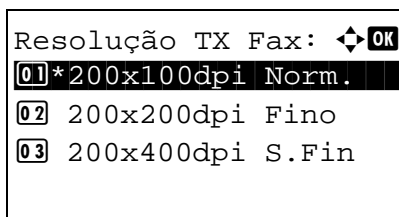

4 Prima a tecla Δ ou ∇ para seleccionar a resolução desejada.

5 Prima a tecla **OK**.

IMPORTANTE:

- Se seleccionar uma resolução elevada, a imagem fica mais nítida. Porém, quanto mais elevada a resolução for, mais demorado é o tempo de envio.
- Quando enviar originais a uma resolução de 200 x 400 dpi (Super Fino) ou superior, a máquina de fax do sistema receptor necessita de ser capaz de receber os originais em tamanha qualidade de imagem. Quando o sistema receptor não tiver tal capacidade, os originais são enviados a uma qualidade de imagem de 200 x 200 dpi (Fino).

Seleccionar a densidade

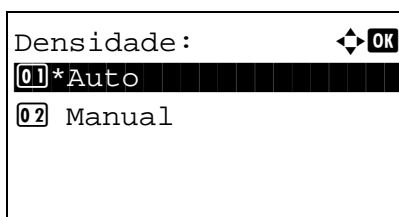

6 Ajustar a densidade quando se digitalizam originais

- Manual (-3 a +3): Pode ajustar a densidade usando sete níveis.
- Auto: A densidade ideal é seleccionada consoante a densidade dos originais.

1 Prima a tecla **Function Menu**.

2 Prima a tecla Δ ou ∇ para seleccionar [Densidade].

3 Prima a tecla **OK**.

4 Prima a tecla Δ ou ∇ para seleccionar [Auto] ou [Manual].

5 Prima a tecla **OK**. Avance para o próximo passo se tiver seleccionado [Manual] no passo 4.

6 Prima a tecla Δ ou ∇ para seleccionar a densidade desejada.

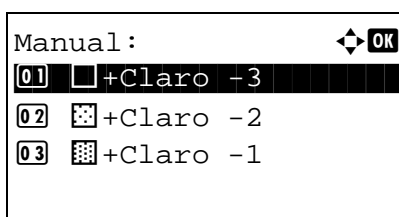

Início de envio

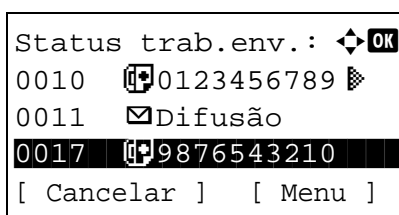
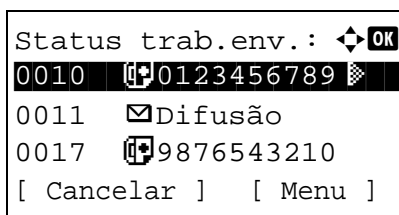
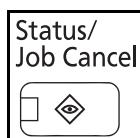
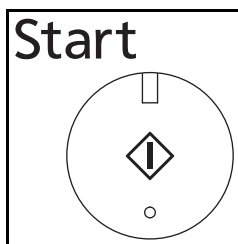

7 Prima a tecla **OK**.

7 Prima a tecla **Start**. A transmissão é iniciada.

3

Verificar o estado do envio

- 1 Prima a tecla **Status/Job Cancel**.
- 2 Prima a tecla Δ ou ∇ para seleccionar [Status trab.env.].
- 3 Prima a tecla **OK**. É exibida uma lista de estados de trabalhos enviados.

Cancelar a transmissão

- 1 No ecrã supra para verificar trabalhos de envio, prima a tecla Δ ou ∇ para seleccionar o trabalho que deseja cancelar.
- 2 Prima [Cancelar] (a tecla de **Seleção Esquerda**).
- 3 Prima [Sim] (a tecla de **Seleção Esquerda**). Isto cancela a transmissão.

NOTA: Premir a tecla **Stop** no painel de operação, enquanto os originais estão a ser digitalizados, cancela a transmissão.

Recepção automática de FAX

Quando usar esta máquina como máquina exclusivamente de FAX que não recebe chamadas telefónicas, defina a máquina como dedicada à recepção de FAX. Não é necessária nenhuma operação especial na recepção de faxes.

Método de recepção

Esta máquina permite os seguintes cinco métodos de recepção.

- Auto (Normal)
- Auto (FAX/TEL) (*Consulte a página 5-2.*)
- Auto (TAD) (*Consulte a página 5-4.*)

Verificar e alterar o método de recepção

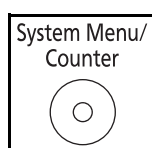

- 1** Prima a tecla **System Menu/Counter**.
- 2** Prima a tecla Δ ou ∇ para seleccionar [FAX].
- 3** Prima a tecla **OK**.
- 4** Prima a tecla Δ ou ∇ para seleccionar [Recepção].
- 5** Prima a tecla **OK**.
- 6** Prima a tecla Δ ou ∇ para seleccionar [Definição RX].
- 7** Prima a tecla **OK**.
- 8** Prima a tecla Δ ou ∇ para seleccionar [Auto(Normal)].
- 9** Prima a tecla **OK**.

A recepção é iniciada

- 1 Quando um fax lhe for enviado, a máquina toca o número de vezes registado e, de seguida, começa a receber o fax.

Após a recepção ser iniciada, o indicador **Receive** fica intermitente.

NOTA: Pode alterar o número de vezes que a máquina toca. (Consulte *Toques na página 5-7*.)

Para cancelar a recepção, consulte *Cancelar transmissão (desligar comunicação) na página 3-11*.

Impressão de originais recebidos

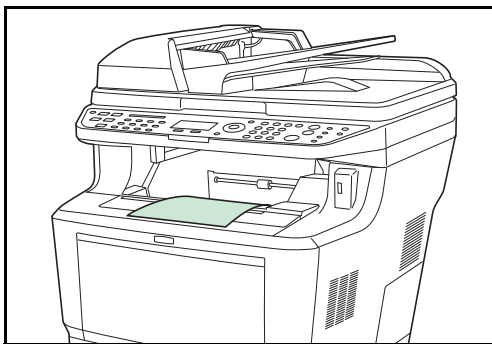

- 2 Os originais recebidos saem na bandeja superior com a face impressa virada para baixo. Podem ser colocadas até 500 folhas de papel normal (80 g/m²) na bandeja superior. Porém, o número de folhas varia consoante o estado do papel a ser usado.

IMPORTANTE: Quando o número de folhas a ser impresso excede o número de folhas que podem ser colocadas, retire todo o papel da bandeja superior.

Recepção por memória

Quando a máquina não pode imprimir um fax devido à falta de papel ou a encravamentos de papel, esta armazena, temporariamente, os originais que foram enviados na memória de imagem. Quando a máquina regressa ao estado de impressão, a impressão é iniciada.

Durante a recepção por memória, os trabalhos de impressão de recepção de FAX são exibidos nos trabalhos de impressão do ecrã Status (Estado). Para imprimir os originais recebidos, coloque papel ou retire o papel encravado.

NOTA: Para o ecrã Status, consulte o *Guia de Uso* da máquina.

Cancelar comunicação

O método para cancelar a comunicação com esta máquina difere consoante o método de transmissão (transmissão por memória ou transmissão directa) e forma de comunicação. Aqui são explicados métodos de cancelamento em vários casos.

Cancelar transmissão por memória (enquanto os originais são digitalizados)

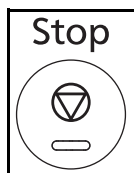

Durante a transmissão por memória, para cancelar a digitalização de originais, prima a tecla **Stop** no painel de operação.

A digitalização de originais é cancelada e os originais são ejectados. Quando os originais permanecerem no processador de documentos, retire-os da mesa de saída de originais.

Cancelar transmissão por memória (durante a comunicação)

Durante a transmissão por memória, para cancelar a comunicação após ter sido iniciada em seguida à conclusão de digitalização de originais, use o seguinte procedimento.

NOTA: Se a gestão do utilizador estiver na posição Ligada, o administrador ou utilizador que executar a transmissão por memória pode cancelar o trabalho.

A transmissão é cancelada ao desligar a linha telefónica. Para mais informações, consulte *Cancelar transmissão (desligar comunicação)* na página 3-11.

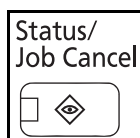

- 1 Prima a tecla **Status/Job Cancel**.
- 2 Prima a tecla Δ ou ∇ para seleccionar [Status trab.env.].
- 3 Prima a tecla **OK**.
- 4 Prima a tecla Δ ou ∇ para seleccionar o trabalho que deseja cancelar.
- 5 Prima [Cancelar] (a tecla de **Seleção Esquerda**).
- 6 Prima [Sim] (a tecla de **Seleção Esquerda**). A comunicação é cancelada.

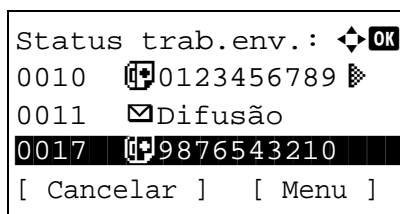

NOTA: O cancelamento é, também, possível ao premir [Menu] (a tecla de **Seleção Direita**), e, de seguida, seleccionando [Canc. Trabalho] e premindo a tecla **OK**.

Cancelar e enviar transmissões atrasadas (em espera)

Para cancelar as transmissões atrasadas que se encontram em estado de espera, ou para enviar transmissões atrasadas de imediato em vez de aguardar pela hora específica, execute o seguinte procedimento.

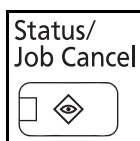

- 1 Prima a tecla **Status/Job Cancel**.
- 2 Prima a tecla Δ ou ∇ para seleccionar [Trab. Programado].
- 3 Prima a tecla **OK**.
- 4 Prima a tecla Δ ou ∇ para seleccionar o trabalho que deseja cancelar. Ou, seleccione o trabalho que deseja enviar de imediato.
- 5 Prima [Menu] (a tecla de **Seleção Direita**).
- 6 Prima a tecla Δ ou ∇ para seleccionar [Canc. Trabalho]. Ou, seleccione [Iniciar agora] para enviar o trabalho de imediato.
- 7 Prima a tecla **OK**.
- 8 Prima [Sim] (a tecla de **Seleção Esquerda**). A comunicação é cancelada. Ou, a comunicação é iniciada se o trabalho for enviado de imediato.

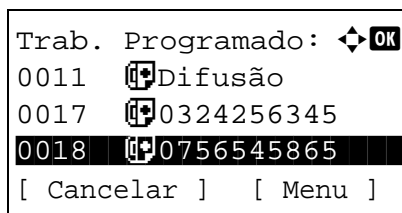

Cancelar transmissão directa

Durante a transmissão directa, para cancelar a comunicação durante a transmissão, prima a tecla **Stop** no painel de operação. Os originais digitalizados são ejectados e o ecrã regressa ao ecrã predefinido de envio. Quando permanecerem originais no processador de documentos, retire-os.

Cancelar transmissão (desligar comunicação)

Quando cancelar o envio ou recepção ao desligar a linha telefónica durante a comunicação, execute o seguinte procedimento.

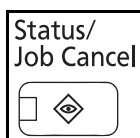

- 1 Prima a tecla **Status/Job Cancel**.
- 2 Prima a tecla Δ ou ∇ para seleccionar [FAX].
- 3 Prima a tecla **OK**.

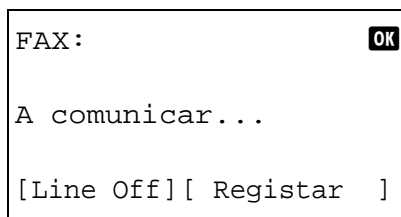

4 Prima [Line Off] (a tecla de **Seleção Esquerda**).

5 Prima [Sim] (a tecla de **Seleção Esquerda**). Isto desliga a linha em comunicação.

Cancelar transmissões de boletim electrónico de subendereço ou polling

Para cancelar uma transmissão de boletim electrónico de subendereço ou polling, elimine o original de transmissão polling guardado na caixa polling.

Usar o livro de endereços

Pode seleccionar o destino de FAX do livro de endereços.

Registrar um novo destino

Pode registar novos destinos no livro de endereços. Existem dois métodos de registo - registo de contactos; e registo de grupo para registar vários registos de contactos como uma unidade.

Registo de contacto (fax)

Podem ser registados até 100 destinos. Para cada registo pode ser registado nome de destino, número de fax, comunicação de subendereço, cifragem, velocidade inicial de transmissão e comunicação ECM.

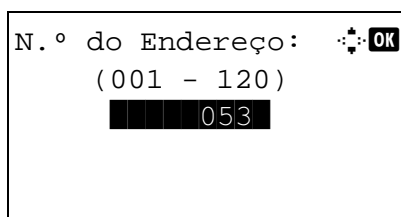
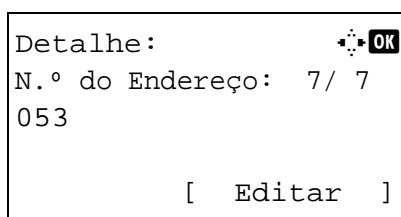
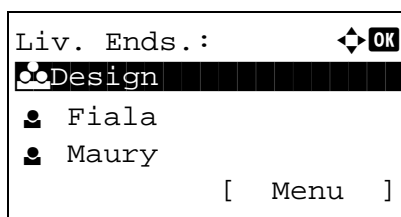

- 1 Prima a tecla **System Menu/Counter**.
- 2 Prima a tecla Δ ou ∇ para seleccionar [Editar Destino].
- 3 Prima a tecla **OK**.
- 4 Prima a tecla Δ ou ∇ para seleccionar [Liv. Ends.].
- 5 Prima a tecla **OK**.
- 6 Prima [Menu] (a tecla de **Seleção Direita**).
- 7 Prima a tecla Δ ou ∇ para seleccionar [Adic. End.].
- 8 Prima a tecla **OK**.
- 9 Prima a tecla Δ ou ∇ para seleccionar [Contacto].
- 10 Prima a tecla **OK**.
- 11 Prima a tecla \triangleleft ou \triangleright para seleccionar [N.º do Endereço].
- 12 Prima [Editar] (a tecla de **Seleção Direita**).
- 13 Use as teclas numéricas para introduzir qualquer número de endereço entre 001 e 120.

NOTA: Um número de endereço é um número de identificação para cada destino. Pode seleccionar qualquer número disponível entre 120 números - 100 para indivíduos e 20 para grupos.

```

Detalhe:                               ✱ OK
Nome Contacto      1/ 7
Sally

[  Editar  ]

```

```

Nome Contacto:       ✱ OK
Sally█
                ▲
                ABC
                [  Texto  ]

```

```

Detalhe:                               ✱ OK
Nº FAX:             3/ 7
0667640000

[  Editar  ]

```

```

Entrada Nº FAX:     ✱ OK
0667640000█
                ▲
                [  Detalhe  ]

```

```

Det. FAX:           ✱ OK
Subendereço:      1/ 4
1234567890123
*****
                [  Editar  ]

```

14 Prima a tecla **OK**.

15 Prima a tecla ◀ ou ▶ para seleccionar [Nome Contacto].

16 Prima [Editar] (a tecla de **Seleção Direita**).

17 Use as teclas numéricas para introduzir o nome de destino a ser exibido no livro de endereços. Podem ser inseridos até 32 caracteres.

NOTA: Para mais informações sobre a introdução de caracteres, consulte *Especificações (função Fax) no Apêndice-3*.

18 Prima a tecla **OK**.

19 Prima a tecla ◀ ou ▶ para seleccionar [Nº FAX].

20 Prima [Editar] (a tecla de **Seleção Direita**).

21 Utilize as teclas numéricas para inserir o número de FAX do destino. Podem ser inseridos até 32 dígitos.

NOTA: Para mais informações sobre a introdução de caracteres, consulte *Especificações (função Fax) no Apêndice-3*.

Chamar endereço/Pausa

Premir esta tecla adiciona, aproximadamente, três segundos de tempo de espera durante a marcação do número. Por exemplo, quando marcar o número do sistema receptor numa linha externa, pode usar este método para inserir uma pausa antes de continuar a marcação após ter marcado um número específico.

22 Prima [Detalhe] (a tecla de **Seleção Direita**) e, de seguida, use a tecla ◀ ou ▶ para seleccionar [Subendereço]. Se não usar o Subendereço, avance para o passo 28.

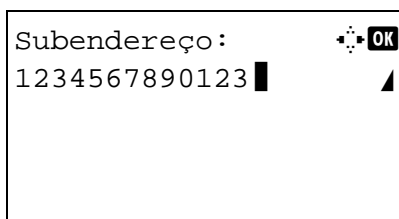

- 23** Prima [Editar] (a tecla de **Seleção Direita**).
- 24** Utilize as teclas numéricas para inserir o subendereço. Podem ser inseridos até 20 dígitos.

NOTA: Um subendereço pode ser inserido ao usar números de 0 a 9, espaços e os caracteres "#" e "*".

3

- 25** Prima a tecla **OK**.
- 26** Utilize as teclas numéricas para inserir a palavra-passe do subendereço. Podem ser inseridos até 20 dígitos.

NOTA: A palavra-passe de um subendereço pode ser inserida ao usar números de 0 a 9, espaços e os caracteres "#" e "*".

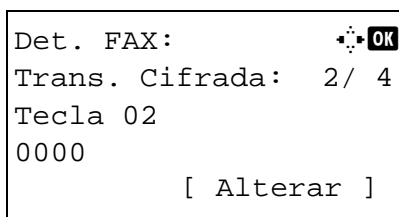

- 27** Prima a tecla **OK**.
- 28** Use a tecla < ou > para seleccionar [Trans. Cifrada]. Se não usar trans. cifrada, avance para o passo 38.

- 29** Prima [Alterar] (a tecla de **Seleção Direita**).
- 30** Prima a tecla Δ ou ∇ para seleccionar [Ligado].
- 31** Prima a tecla **OK**.
- 32** Prima a tecla Δ ou ∇ para seleccionar o número de tecla de cifragem desejado.
- 33** Prima a tecla **OK**.

NOTA: Registe a tecla de cifragem com antecedência.

- 34** Prima a tecla Δ ou ∇ para seleccionar [Ligado] ou [Desligado].
- 35** Prima a tecla **OK**. Avance para o próximo passo ou para o passo 38 quando [Ligado] ou [Desligado] estiver seleccionado no passo 34, respectivamente.
- 36** Use as teclas numéricas para inserir o número de caixa de cifragem (4 dígitos).
- 37** Prima a tecla **OK**.

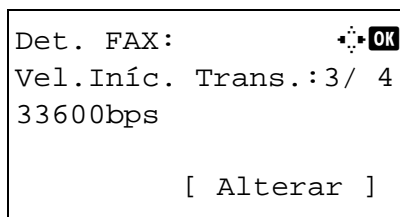

- 38** Use a tecla ◀ ou ▶ para seleccionar [Vel. Iníc. Trans.] ou [ECM] e altere as definições como necessário, e, de seguida, prima a tecla **OK**.

Tecla	Descrição
TX Start Speed	Para alterar a velocidade inicial de transmissão, altere esta definição. Selecciona a velocidade de 33.600 bps, 14.400 bps e 9.600 bps.
ECM	A ECM (error correction mode - modo de correcção de erro) é uma função para re-enviar, automaticamente, uma imagem que não tenha sido correctamente enviada ou recebida devido a efeitos de ruídos na linha telefónica durante a transmissão. Para alterar a definição da comunicação ECM, altere esta definição.

- 39** Use a tecla ◀ ou ▶ para verificar se cada item foi correctamente introduzido.
- 40** Prima a tecla **OK**.
- 41** Prima, novamente, a tecla **OK**.
- 42** Use a tecla ◀ ou ▶ para verificar se o destino foi correctamente definido.
- 43** Prima a tecla **OK**. O destino é adicionado ao livro de endereços.

Registo de Grupo



Pode registar diversos registos que tenham sido registados de modo a serem contactados como uma unidade. Este método é conveniente pois vários destinos podem ser atribuídos numa determinada altura. Podem ser registados até 20 grupos.

NOTA: O registo de grupo requer destinos que tenham sido registados como registo de contactos. Execute o registo de contactos necessários previamente.

- 1** Prima a tecla **System Menu/Counter**.
- 2** Prima a tecla Δ ou ∇ para seleccionar [Editar Destino].
- 3** Prima a tecla **OK**.
- 4** Prima a tecla Δ ou ∇ para seleccionar [Liv. Ends.].
- 5** Prima a tecla **OK**.

Liv. Ends.: 

Design

 Fiala
 Maury

[Menu]

Detalhe: 

N.º do Endereço: 4/ 4

019

[Editar]

N.º do Endereço: 

(001 - 120)

053

Detalhe: 

Nome Grupo: 1/ 4

[Editar]

Nome Grupo: 

Secção GUI

▲

ABC

[Texto]

6 Prima [Menu] (a tecla de **Seleção Direita**).

7 Prima a tecla Δ ou ∇ para seleccionar [Adic. End.].

8 Prima a tecla **OK**.

9 Prima a tecla Δ ou ∇ para seleccionar [Grupo].

10 Prima a tecla **OK**.

11 Prima a tecla \triangleleft ou \triangleright para seleccionar [N.º do Endereço].

12 Prima [Editar] (a tecla de **Seleção Direita**).

13 Use as teclas numéricas para introduzir qualquer número de endereço entre 001 e 120.

NOTA: Um número de endereço é um número de identificação para cada destino. Pode seleccionar qualquer número disponível entre 120 números - 100 para indivíduos e 20 para grupos.

14 Prima a tecla **OK**.

15 Prima a tecla \triangleleft ou \triangleright para seleccionar [Nome Grupo].

16 Prima [Editar] (a tecla de **Seleção Direita**).

17 Use as teclas numéricas para introduzir o nome do grupo a ser exibido no livro de endereços. Podem ser inseridos até 32 caracteres.

NOTA: Para mais informações sobre a introdução de caracteres, consulte *Especificações (função Fax) no Apêndice-3*.

18 Prima a tecla **OK**.

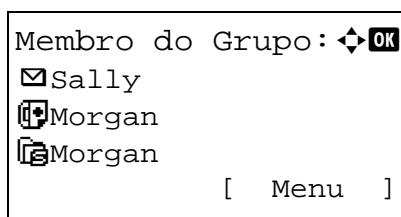
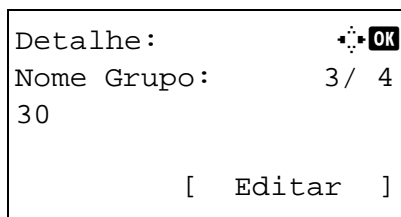

19 Prima a tecla < ou > para seleccionar [Membro do Grupo].

20 Prima [Editar] (a tecla de **Seleção Direita**).

21 Prima [Menu] (a tecla de **Seleção Direita**).

22 Prima a tecla Δ ou ∇ para seleccionar [Adic. membro].

23 Prima a tecla **OK**.

24 Prima a tecla Δ ou ∇ para seleccionar o destino (individual) que deseja registar para o grupo.

NOTA: Pode procurar um destino através do nome do destino.

25 Prima [Menu] (a tecla de **Seleção Direita**).

26 Prima a tecla Δ ou ∇ para seleccionar [Seleccionar].

27 Prima a tecla **OK**.

28 Para adicionar mais destinos, repita os passos 21 a 27.

29 Prima a tecla **OK**.

30 Use a tecla < ou > para verificar se o grupo foi correctamente definido.

31 Prima a tecla **OK**. O grupo é adicionado ao livro de endereços.

Seleccionar um destino do livro de endereços

Selecione um destino registado no livro de endereços.

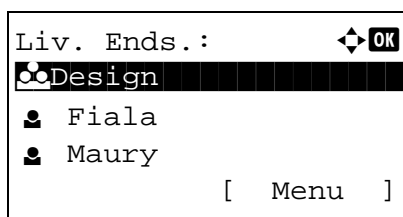
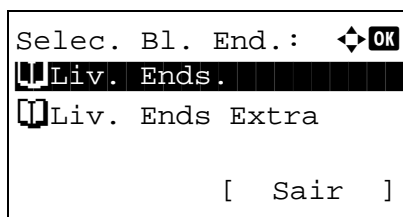
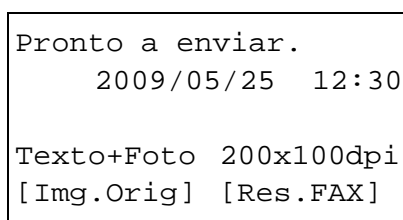

- 1 No ecrã básico de envio, prima a tecla **Address Book**.
- 2 Prima a tecla Δ ou ∇ para seleccionar [Liv. Ends.].
- 3 Prima a tecla **OK**.
- 4 Prima a tecla Δ ou ∇ para seleccionar o destino desejado.
- 5 Prima a tecla **OK**. O destino seleccionado é registado na lista de destinos.

Procurar por um destino

Pode pesquisar um destino registado no livro de endereços.

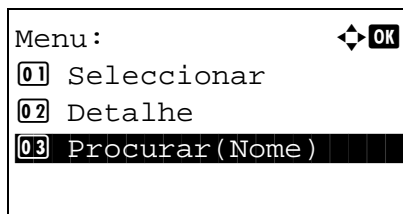

- 1 No ecrã básico de envio, prima a tecla **Address Book**.
- 2 Prima a tecla Δ ou ∇ para seleccionar [Liv. Ends.].
- 3 Prima a tecla **OK**.
- 4 Prima [Menu] (a tecla de **Seleção Direita**).
- 5 Prima a tecla Δ ou ∇ para seleccionar [Procurar(Nome)].
- 6 Prima a tecla **OK**.

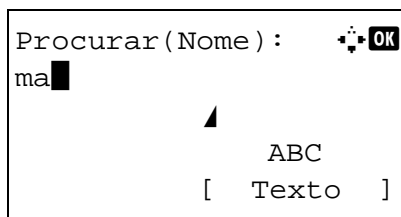

- 7 Use as teclas numéricas para introduzir o nome do destino que deseja procurar.

NOTA: Para mais informações sobre a introdução de caracteres, consulte *Especificações (função Fax) no Apêndice-3*.

- 8 Prima a tecla **OK**. É exibido o resultado da pesquisa.

Alterar/Eliminar conteúdos de registo

Pode alterar ou eliminar os conteúdos dos destinos (contacto) ou grupos.

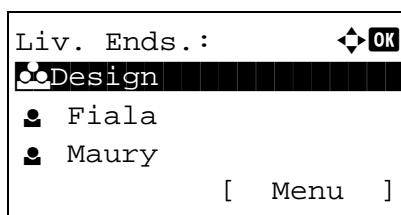

- 1 Prima a tecla **System Menu/Counter**.
- 2 Prima a tecla Δ ou ∇ para seleccionar [Editar Destino].
- 3 Prima a tecla **OK**.
- 4 Prima a tecla Δ ou ∇ para seleccionar [Liv. Ends.].
- 5 Prima a tecla **OK**.
- 6 Prima a tecla Δ ou ∇ para seleccionar o destino ou grupo a editar.

- 7 Prima [Menu] (a tecla de **Seleção Direita**).
- 8 **Quando editar o destino de um registo de contacto**
 - 1 Prima a tecla Δ ou ∇ para seleccionar [Detalhe/Edit.].
 - 2 Prima a tecla **OK**.
 - 3 Altere os conteúdos do destino. Para mais informações, consulte os passos 11 a 39 em *Registo de contacto (fax)*.

Quando editar um grupo

- 1 Prima a tecla Δ ou ∇ para seleccionar [Detalhe/Edit.].
- 2 Prima a tecla **OK**.
- 3 Altere os conteúdos do grupo. Para mais informações, consulte os passos 11 a 18 em *Registo de Grupo*. Quando adicionar mais destinos ao grupo, consulte os passos 19 a 27 em *Registo de Grupo*.

Quando eliminar o destino de um registo de contacto ou grupo

- 1 Prima a tecla Δ ou ∇ para seleccionar [Eliminar].
 - 2 Prima a tecla **OK**.
 - 3 Prima [Sim] (a tecla de **Seleção Esquerda**). Isto elimina o destino ou grupo seleccionado.
- 9 Prima a tecla **OK**.
- 10 Prima [Sim] (a tecla de **Seleção Esquerda**). A alteração ou eliminação dos conteúdos do registo reflecte-se no livro de endereços.

3

Imprimir a lista de endereços

Pode imprimir a lista de destinos registada no livro de endereços.

Pode ordenar a lista por ordem alfabética ou numérica dos endereços dos destinos.

- 1 Prima a tecla **System Menu/Counter**.
- 2 Prima a tecla Δ ou ∇ para seleccionar [Editar Destino].
- 3 Prima a tecla **OK**.
- 4 Prima a tecla Δ ou ∇ para seleccionar [Imprimir lista].
- 5 Prima a tecla **OK**.
- 6 Prima a tecla Δ ou ∇ para seleccionar [Lista FAX(Index)] ou [Lista FAX(N.º)].
- 7 Prima a tecla **OK**.
- 8 Prima [Sim] (a tecla de **Seleção Esquerda**). A lista é impressa.

Usando as teclas de toque

Com teclas **de toque** no painel de operação, pode invocar o livro de endereços.

Registrar uma tecla de toque nova

Pode registar o destino (contacto ou grupo) no livro de endereços para uma tecla **de toque**. Podem ser registados até 22 destinos.

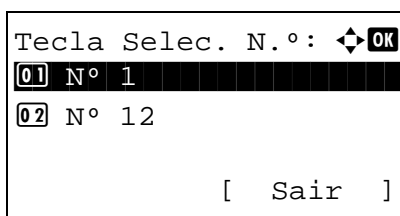
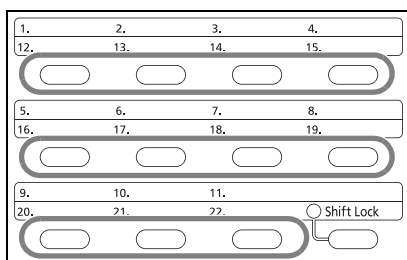

- 1 No ecrã básico para FAX, prima a tecla **de toque** que deseja registar durante dois segundos.
- 2 Prima a tecla Δ ou ∇ para seleccionar o número para o qual deseja registar o destino. Os números 12 a 22 são os números das teclas **de toque** quando a tecla **Shift Lock** é premida.
- 3 Prima a tecla **OK**.
- 4 Prima a tecla Δ ou ∇ para seleccionar o destino (individual ou grupo) do livro de endereços que deseja registar na tecla **de toque**.
- 5 Prima a tecla **OK**. O destino é adicionado à tecla **de toque**.

Seleccionar um destino através da tecla de toque

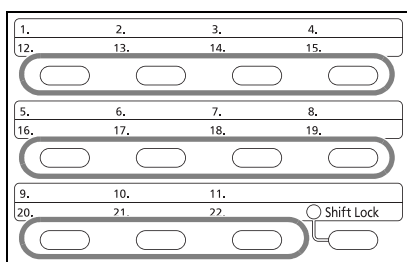

No ecrã de introdução de destino, prima a tecla **de toque** onde o destino se encontra registado.

Quando restabelecer a ligação através das teclas **de toque** 12 a 22, prima a tecla **Shift Lock** para acender a luz ao lado das teclas e, de seguida, prima a tecla **de toque** onde o destino se encontra registado.

Alterar/Eliminar conteúdos de registo

Pode alterar o destino registado numa tecla **de toque** para outro destino, ou eliminar os conteúdos do registo da tecla **de toque**.

NOTA: Quando alterar a informação do destino no livro de endereços, a informação registada na tecla **de toque** é actualizada.

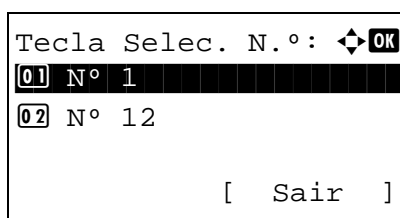
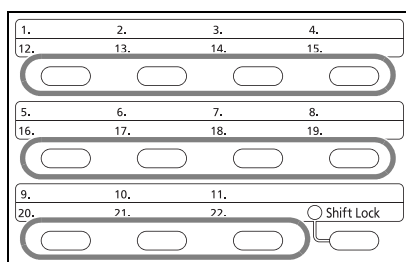

1 No ecrã básico para FAX, prima a tecla **de toque** que deseja alterar durante dois segundos.

2 Prima a tecla Δ ou ∇ para seleccionar o número que deseja editar.

Os números 12 a 22 são os números das teclas **de toque** quando a tecla **Shift Lock** é premida.

3 Prima a tecla **OK**.

4 Quando alterar o destino para outro destino

1 Prima a tecla Δ ou ∇ para seleccionar [Editar].

2 Prima a tecla **OK**.

3 Prima a tecla Δ ou ∇ para seleccionar o novo destino (individual ou grupo).

4 Prima a tecla **OK**.

5 Prima [Sim] (a tecla de **Seleção Esquerda**). O destino é registado na tecla **de toque**.

Quando eliminar conteúdos de registo

1 Prima a tecla Δ ou ∇ para seleccionar [Eliminar].

2 Prima a tecla **OK**.

3 Prima [Sim] (a tecla de **Seleção Esquerda**). Isto elimina o conteúdo registado na tecla **de toque**.

5 Prima [Sair] (a tecla de **Seleção Direita**).

Marcar o número do mesmo sistema receptor (remarcação)

A remarcação é uma função que permite a marcação do último número inserido, novamente.

Remarcação automática

Esta função remarca, automaticamente, um sistema receptor que não responda quando se lhe tenta enviar um fax.

Não é necessária nenhuma definição específica para a remarcação automática. Visto a máquina executar a remarcação de maneira repetida a um intervalo regular, nem necessita de se preocupar quando a comunicação por parte do sistema receptor se prolonga.

NOTA: A máquina não executa a remarcação automática quando usa a transmissão directa.

Pode alterar o número de remarcações automáticas desde 0 e 14. Para mais informações, consulte *Número de repetições na página 5-9*.

Não pode enviar transmissões atrasadas de imediato enquanto a máquina espera pela remarcação.

Remarcação manual

Use esta opção quando o sistema receptor não responder quando lhe tentou enviar um fax. Quando desejar enviar um fax para o mesmo sistema receptor, prima a tecla **Address Recall/Pause**, e pode ligar ao sistema receptor que marcou na lista de destinos.

Pronto a enviar. 2009/05/25 12:30 Texto+Foto 200x100dpi [Img.Orig] [Res.FAX]

- 1 Prima a tecla **Address Recall/Pause**. O sistema receptor que marcou é exibido na lista de destinos.

NOTA: Quando a última transmissão incluiu transmissões de múltiplos endereços, computadores e destinos de e-mails, estes também são exibidos. Se necessário, adicione ou elimine o sistema receptor.

- 2 Prima a tecla **Start**. A transmissão será iniciada.

NOTA: A informação da remarcação será cancelada nas seguintes condições.

- Quando desligar a máquina
 - Quando enviar um próximo fax (é registada uma nova informação de remarcação)
 - Quando terminar sessão
-

4 Verificar resultados de transmissão e estado de registo

Este capítulo explica como verificar resultados de transmissão e estados de registo funcionais.

- Várias ferramentas para verificar resultados de transmissão e estado de registo.. 4-2
- Verificar história de trabalhos de FAX 4-3
- Imprimir relatórios administrativos..... 4-5
- Relato por E-mail de resultados de recepção de FAX 4-10

Várias ferramentas para verificar resultados de transmissão e estado de registo

Verifique os resultados de transmissão de fax e estado de registo usando as seguintes ferramentas.

Ferramenta	Local de visualização	Conteúdos a verificar	Altura de verificação	Página de referência
Verificação de história de trabalhos de FAX	Visor	História dos 16 resultados mais recentes armazenados de envio e recepção	Qualquer altura	4-3
Relatório de resultado de envio / Relatório de resultado de recepção	Impressão de relatório	Resultado de envio ou recepção mais recente	Impressão automática após cada operação de envio ou recepção (disponíveis como opções estão Sem Saída de Impressões ou Apenas Erro.)	4-5
Relatório de actividade	Impressão de relatório	50 resultados de envio ou recepção mais recente	A qualquer altura e impressão automática após 50 enviados/recebidos	4-7
Página de estado	Impressão de relatório	Estado de registo do número de FAX local, nome de FAX local, definição de linha de fax, etc.	Qualquer altura	4-9
Relato por E-mail de resultados de recepção de FAX	PC	Recepção de Fax	A recepção de Fax é relatada por e-mail.	4-10

Verificar história de trabalhos de FAX

Exibe a história dos 16 resultados mais recentes de envio e recepção no visor para verificação.

NOTA: Quando a contabilização de trabalhos está activa, os 16 resultados de envio e recepção são exibidos, independentemente da ID da conta.

Para mais informações sobre a verificação de história de trabalhos, consulte o *Guia de Uso* da máquina.

4

Exibir o ecrã de registo de trabalhos

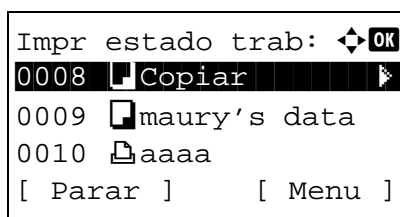

- 1 Prima a tecla **Status/Job Cancel**.
- 2 Prima a tecla Δ ou ∇ para seleccionar [Impr reg trab] para verificar os resultados de recepção, [Env. reg. trab.] para verificar os resultados de transmissão, ou [Salvar log trab.] para verificar os resultados de armazenamento nas caixas de subendereço, nas caixas de polling e na memória USB.
- 3 Prima a tecla **OK**.
- 4 Prima a tecla Δ ou ∇ para seleccionar o trabalho que deseja verificar.
- 5 Prima a tecla **OK**.
- 6 Prima a tecla \triangleleft ou \triangleright para verificar os detalhes do trabalho.
- 7 Prima a tecla **OK**.

Descrição de ecrã de informação detalhada

Item	Descrição
Resultado	O resultado é indicado. OK: Trabalho devidamente concluído. Cancelar: O trabalho foi cancelado. Erro: O trabalho terminou de maneira imprópria devido a um erro.
Hora aceite	Hora quando o trabalho foi aceite
Hora de conclusão	Hora de conclusão do trabalho
Nome de trabalho	Nome de trabalho
Tipo de trabalho	Tipo de trabalho

Item	Descrição
Nome de utilizador	Nome de utilizador Vazio caso não exista informação disponível
Página e cópia	Número de páginas na página de impressão e cópias
Páginas de originais	Número de páginas no original
Cor/ P e B	Modo de cor usado durante a digitalização
Info. de remetente	Informação de transmissão
Destino	Recipiente <i>É exibido o número de destinos.</i>

Imprimir relatórios administrativos

Pode imprimir diversos relatórios administrativos para verificar os resultados da transmissão de fax ou do estado da configuração funcional.

Relatórios de resultados de envios

Cada vez que enviar um fax, pode imprimir um relatório para confirmar se o envio do fax foi bem sucedido. Pode, também, imprimir a imagem transmitida no relatório de resultados de envio.

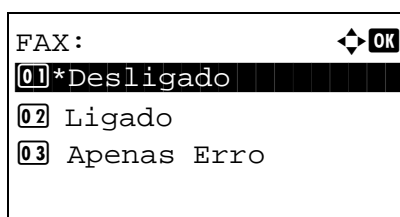

- 1 Prima a tecla **System Menu/Counter**.
- 2 Prima a tecla Δ ou ∇ para seleccionar [Relatório].
- 3 Prima a tecla **OK**.
- 4 Prima a tecla Δ ou ∇ para seleccionar [Def. Relat. Res.].
- 5 Prima a tecla **OK**.
- 6 Prima a tecla Δ ou ∇ para seleccionar [Enviar result.].
- 7 Prima a tecla **OK**.
- 8 Prima a tecla Δ ou ∇ para seleccionar [FAX].
- 9 Prima a tecla **OK**.
- 10 Prima a tecla Δ ou ∇ para seleccionar [Desligado] (para não imprimir), [Ligado] (para imprimir) ou [Apenas Erro].
- 11 Prima a tecla **OK**. Avance para o próximo passo se tiver seleccionado [Apenas Erro] ou [Ligado] no passo 10.
- 12 Prima a tecla Δ ou ∇ para seleccionar [Ligado] ou [Desligado] para o anexo da imagem transmitida.

Com imagem transmitida

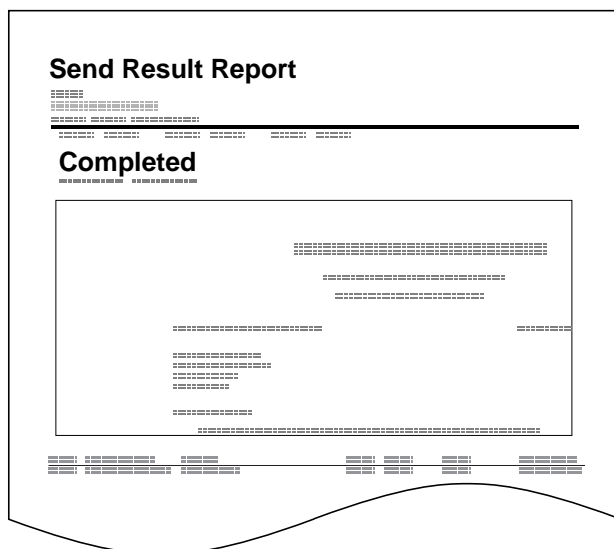

Sem imagem transmitida

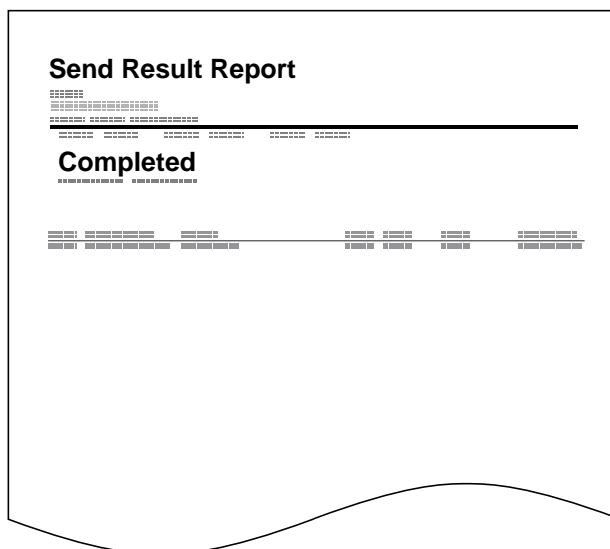

Relatórios de resultados de recepção de FAX

Cada vez que receber um fax, pode imprimir um relatório para confirmar se a recepção do fax foi bem sucedida.

NOTA: A notificação de recepção de fax pode também ser feita via e-mail em vez de verificar o relatório de resultado de recepção. (Consulte o *Relato por E-mail de resultados de recepção de FAX na página 4-10.*)

- 1 Prima a tecla **System Menu/Counter**.
- 2 Prima a tecla Δ ou ∇ para seleccionar [Relatório].
- 3 Prima a tecla **OK**.
- 4 Prima a tecla Δ ou ∇ para seleccionar [Def. Relat. Res.].
- 5 Prima a tecla **OK**.
- 6 Prima a tecla Δ ou ∇ para seleccionar [Result.RX de FAX].
- 7 Prima a tecla **OK**.
- 8 Prima a tecla Δ ou ∇ para seleccionar [Desligado] (para não imprimir), [Ligado] (para imprimir) ou [Erro/SubEndereço].

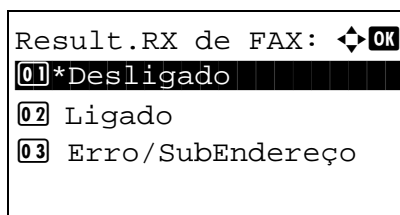

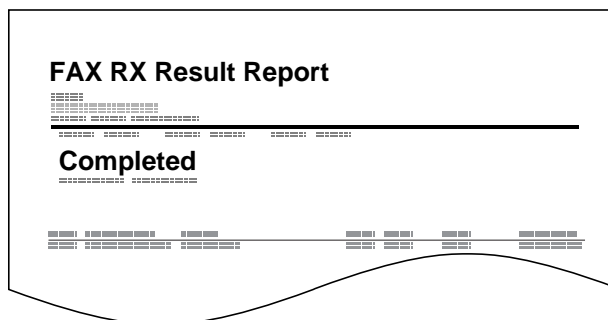
9 Prima a tecla **OK**.

4

Relatório de actividade

Os relatórios de actividade consistem nos faxes enviados e recebidos. Cada relatório lista o histórico das 50 informações mais recentes de faxes enviados ou recebidos. Quando a impressão automática está seleccionada, é automaticamente impresso um relatório após o envio ou recepção de 50 faxes.

Imprimir relatórios de actividade

As 50 informações mais recentes dos faxes enviados ou recebidos são impressas como um relatório.

- 1 Prima a tecla **Status/Job Cancel**.
- 2 Prima a tecla Δ ou ∇ para seleccionar [FAX].
- 3 Prima a tecla **OK**.
- 4 Prima [Registar] (a tecla de **Seleção Direita**).
- 5 Prima a tecla Δ ou ∇ para seleccionar [Relat.FAX Enviar] para imprimir o relatório de fax enviado, ou [Relat.FAX Receb.] para imprimir o relatório de fax recebido.
- 6 Prima [Sim] (a tecla de **Seleção Esquerda**). O relatório é impresso.

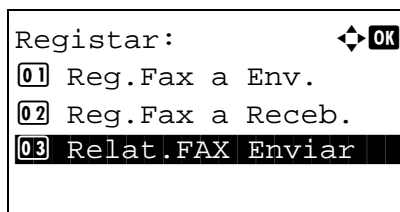

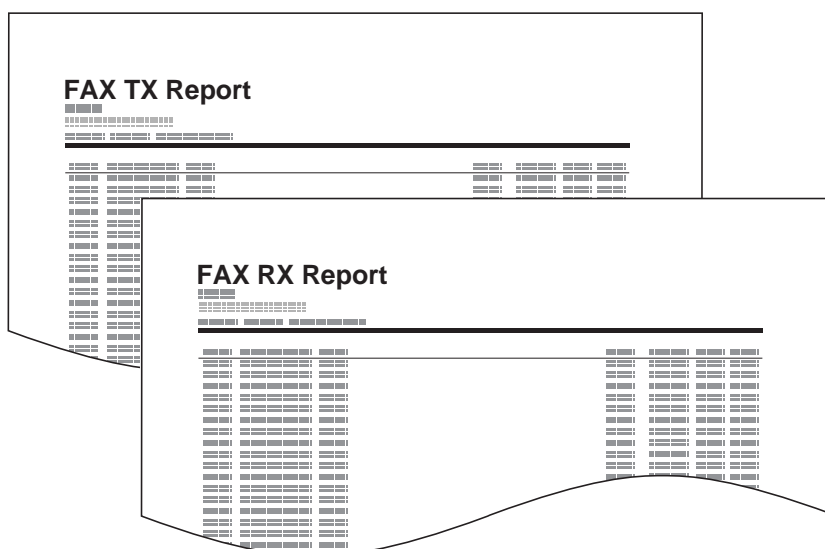

Impressão automática

Um relatório de actividade é automaticamente impresso após a recepção ou envio de 50 faxes.

- 1 Prima a tecla **System Menu/Counter**.
- 2 Prima a tecla Δ ou ∇ para seleccionar [Relatório].
- 3 Prima a tecla **OK**.
- 4 Prima a tecla Δ ou ∇ para seleccionar [Defs.Relat.Admin].
- 5 Prima a tecla **OK**.
- 6 Prima a tecla Δ ou ∇ para seleccionar [Relat.FAX Enviar] ou [Relat.FAX Receb.].
- 7 Prima a tecla **OK**.
- 8 Prima a tecla Δ ou ∇ para seleccionar [Desligado] (para não imprimir) ou [Ligado] (para imprimir).
- 9 Prima a tecla **OK**.

Página de estado

Uma página de estado fornece informações sobre um número de configurações de utilizador.

As informações relativas a FAX incluem número de FAX local, nome de FAX local, definição de linha de fax, etc. Pode imprimir estas consoante for necessário.

- 1 Prima a tecla **System Menu/Counter**.
- 2 Prima a tecla Δ ou ∇ para seleccionar [Relatório].
- 3 Prima a tecla **OK**.
- 4 Prima a tecla Δ ou ∇ para seleccionar [Imprimir Relat.].
- 5 Prima a tecla **OK**.
- 6 Prima a tecla Δ ou ∇ para seleccionar [Página Estado].
- 7 Prima a tecla **OK**.
- 8 Prima [Sim] (a tecla de **Seleção Esquerda**). A página de estado é impressa.

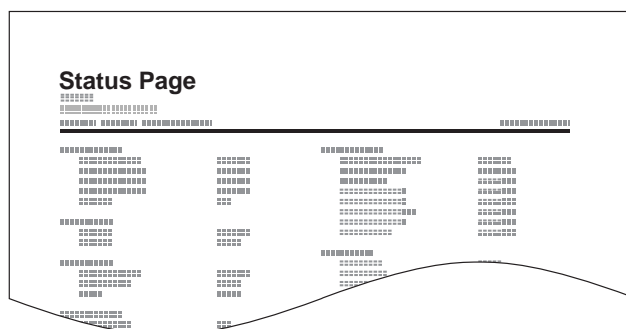

Relato por E-mail de resultados de recepção de FAX

```

Job No.: 000019
Result: OK
End Time: Sun 23 Apr 2006 14:53:38
File Name: doc23042006145300

Result Job Type Address
-----
OK FAX 123456

-----
XX-XXXX
[00:c0:ee:1a:01:24]
    
```

A notificação de recepção de fax pode também ser feita via e-mail em vez de verificar o relatório de resultado de recepção.

NOTA: Esta definição é exibida quando a definição *relatório de resultado de recepção de FAX* está [Ligada] ou [Erro/SubEndereço]. Para mais informações, consulte *Relatórios de resultados de recepção de FAX na página 4-6*.

Os resultados de recepção de fax são comunicados via e-mail de acordo com as definições de *relatório de resultado de recepção de FAX*. Se a definição *relatório de resultado de recepção de FAX* estiver [Ligada], a notificação por e-mail é prestada para todos os faxes. Se a definição for [Erro/SubEndereço], a notificação por e-mail apenas é prestada na ocorrência de um erro ou se o original recebido for reencaminhado para outros faxes, computadores e caixas de subendereço.

- 1 Prima a tecla **System Menu/Counter**.
- 2 Prima a tecla Δ ou ∇ para seleccionar [Relatório].
- 3 Prima a tecla **OK**.
- 4 Prima a tecla Δ ou ∇ para seleccionar [Def. Relat. Res.].
- 5 Prima a tecla **OK**.
- 6 Prima a tecla Δ ou ∇ para seleccionar [Result.RX de FAX].
- 7 Prima a tecla **OK**.
- 8 Prima a tecla Δ ou ∇ para seleccionar [Ligado] ou [Erro/SubEndereço].
- 9 Prima a tecla **OK**.
- 10 Prima a tecla Δ ou ∇ para seleccionar [E-mail].
- 11 Prima a tecla **OK**.
- 12 **Seleccionar destino do livro de endereços**
 - 1 Prima a tecla Δ ou ∇ para seleccionar [Liv. Ends.].
 - 2 Prima a tecla **OK**.
 - 3 Prima a tecla Δ ou ∇ para seleccionar o destino que deseja registar como destino do relatório.

Inserir destino directamente

- 1 Prima a tecla Δ ou ∇ para seleccionar [Entr. endereço].
- 2 Prima a tecla **OK**.
- 3 Use as teclas numéricas para introduzir o endereço que deseja registar como destino de relatório. Podem ser inseridos até 64 dígitos.

NOTA: Para mais informações sobre a introdução de caracteres, consulte *Método de entrada de caracteres no Apêndice-2*.

- 13 Prima a tecla **OK**.

5 Configuração e registo

Este capítulo explica como executar várias configurações e registos.

- Recepção de mudança automática de FAX/TEL5-2
- Recepção de mudança automática de FAX/atendedor de chamadas5-4
- Cód. país FAX5-6
- Toques5-7
- Ajuste de volume5-8
- Número de repetições5-9
- Modo de recepção5-10
- Data/Hora de recepção5-11
- Tipo de material para saída de impressão5-12

Recepção de mudança automática de FAX/TEL

Este método de recepção é conveniente quando se utilizam telefone e fax numa única linha telefónica. Quando os originais tiverem sido enviados, a máquina recebe-os automaticamente e, quando alguém estiver a ligar de um telefone, a máquina toca de modo a que o utilizador atenda.

IMPORTANTE:

- De modo a usar a recepção de mudança automática de FAX/TEL, é necessário ligar o aparelho telefónico (um produto de venda ao público) à máquina.
- Após o telefone tocar durante o número predefinido de vezes, são cobradas as despesas de activação de chamada à pessoa que liga, ainda que o sistema receptor não responda.

Fluxo de recepção

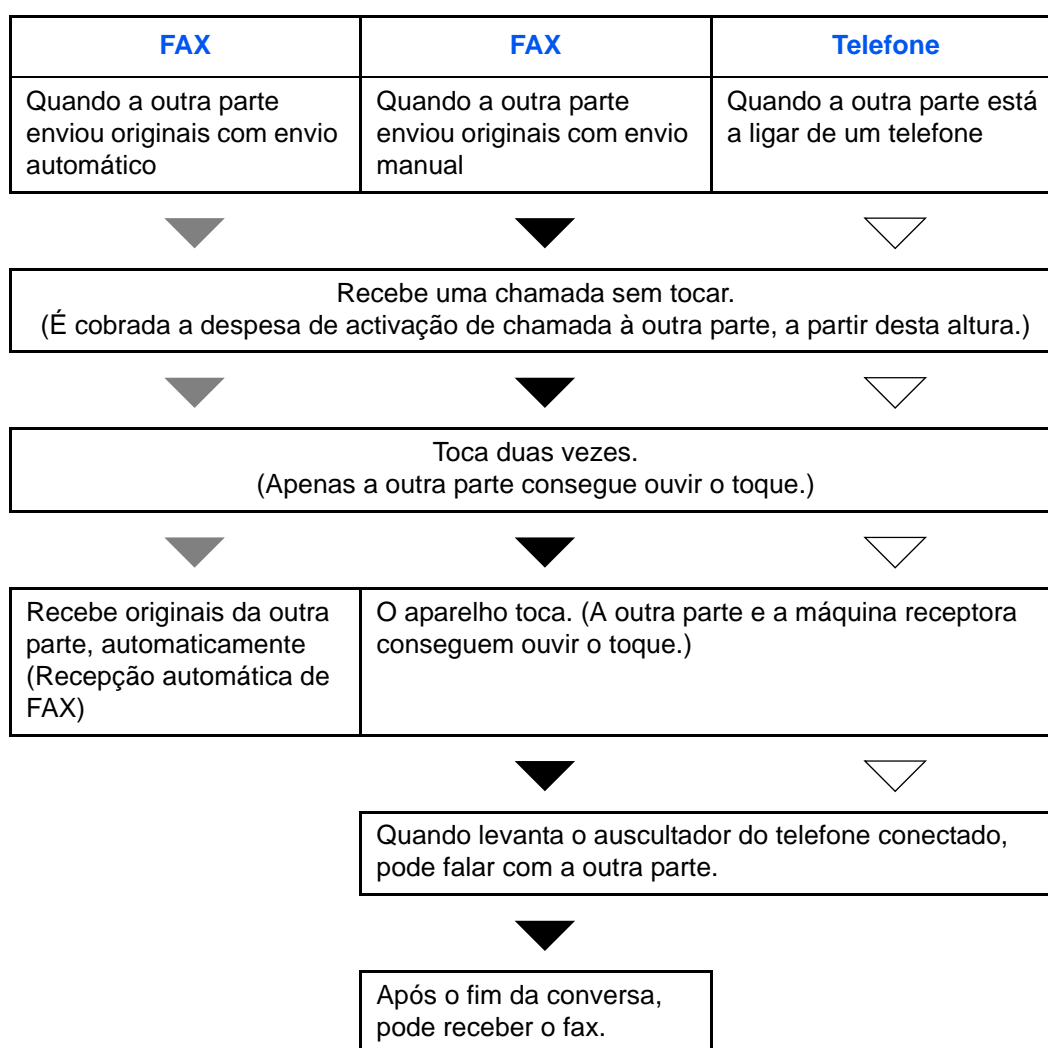

NOTA: Após o fim da conversa, pode, também, receber os originais manualmente.

Preparação: Consulte o *Modo de recepção na página 5-10* para seleccionar [Auto (FAX/TEL)].

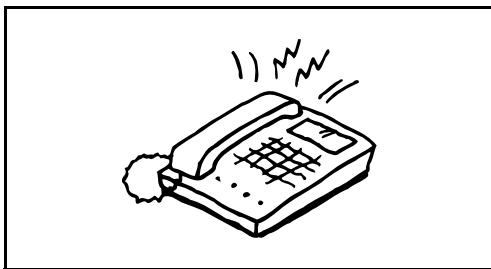

- 1 O telefone conectado toca. Tenha em atenção que se o número de toques definidos for [0] (zero) (para a mudança automática de FAX/TEL), o telefone conectado não toca.

NOTA: Pode alterar o número de vezes que a máquina toca. (Consulte *Toques na página 5-7*.)

5

2 Quando a chamada é de um telefone

- 1 A máquina toca para que o utilizador atenda. Levante o auscultador do telefone dentro de 30 segundos.

NOTA: Se não levantar o auscultador dentro de 30 segundos, a máquina muda para recepção de fax.

- 2 Fale para a outra parte.

NOTA: Após o fim da conversa, pode receber os originais manualmente.

Quando a chamada é de um fax

A máquina inicia a recepção dos originais.

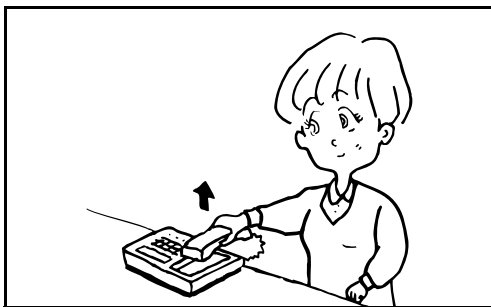

Preparação: Consulte o *Modo de recepção* na página 5-10 para seleccionar [Auto.(TAD)].

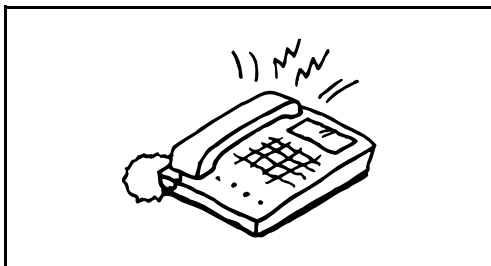

- 1 O telefone conectado toca o número definido de vezes.

NOTA: Se levantar o auscultador enquanto o telefone ainda está a tocar, a máquina entra num estado igual ao de recepção manual.

5

- 2 O atendedor de chamadas responde.

Quando a chamada é feita de um telefone, mas o utilizador está ausente

O atendedor de chamadas passa uma mensagem de resposta e começa a gravar a mensagem da outra parte.

NOTA: Quando o silêncio continuar por um mínimo de 30 segundos durante a gravação, a máquina muda para recepção de fax.

Quando a chamada é de um fax

A máquina inicia a recepção dos originais.

Cód. país FAX

Para usar este menu, consulte o seu revendedor ou técnico de assistência.

Toques

Pode alterar o número de vezes que o telefone toca antes de atender, consoante o necessário. O número de toques pode ser alterado independentemente para cada modo de recepção de Auto (Normal), Auto (TAD) e Auto (FAX/TEL).

NOTA: O número de toques pode ser definido entre 1 e 15 para Toques (Normal) e Toques (TAD), e 0 e 15 para Toques (FAX/TEL).

Para Toques (FAX/TEL), esta alteração é possível com alguns países.

- 1 Prima a tecla **System Menu/Counter**.
- 2 Prima a tecla Δ ou ∇ para seleccionar [FAX].
- 3 Prima a tecla **OK**.
- 4 Prima a tecla Δ ou ∇ para seleccionar [Recepção].
- 5 Prima a tecla **OK**.
- 6 Prima a tecla Δ ou ∇ para seleccionar [Toques(Normal)], [Toques(TAD)] ou [Toques(FAX/TEL)].
- 7 Prima a tecla **OK**.
- 8 Utilize as teclas numéricas para inserir o número de toques.
- 9 Prima a tecla **OK**.

Ajuste de volume

Ajuste o volume do altifalante e monitor.

Volume de altifalante: Volume de altifalante incorporado quando a linha está ligada ao premir a tecla **On Hook**.

Volume de monitor: Volume de altifalante incorporado quando a linha está ligada sem premir a tecla **On Hook**, como transmissão por memória.

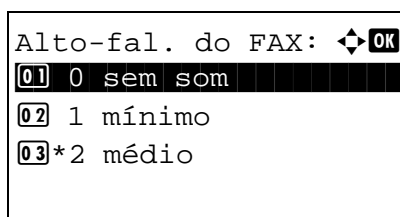

- 1 Prima a tecla **System Menu/Counter**.
- 2 Prima a tecla Δ ou ∇ para seleccionar [Defs. Comuns].
- 3 Prima a tecla **OK**.
- 4 Prima a tecla Δ ou ∇ para seleccionar [Som].
- 5 Prima a tecla **OK**.
- 6 Prima a tecla Δ ou ∇ para seleccionar [Alto-fal. do FAX] ou [Monitor do FAX].
- 7 Prima a tecla **OK**.
- 8 Prima a tecla Δ ou ∇ para seleccionar o volume desejado do altifalante.
- 9 Prima a tecla **OK**.

Número de repetições

O número de repetições pode ser automaticamente alterado.

NOTA: O número de repetições pode ser definido entre 0 e 14.

Para Remarcação, consulte *Marcar o número do mesmo sistema receptor (remarcação)* na página 3-24.

5

- 1 Prima a tecla **System Menu/Counter**.
- 2 Prima a tecla Δ ou ∇ para seleccionar [FAX].
- 3 Prima a tecla **OK**.
- 4 Prima a tecla Δ ou ∇ para seleccionar [Transmissão].
- 5 Prima a tecla **OK**.
- 6 Prima a tecla Δ ou ∇ para seleccionar [N.º Repetições].
- 7 Prima a tecla **OK**.
- 8 Utilize as teclas numéricas para inserir o número de repetições.
- 9 Prima a tecla **OK**.

Modo de recepção

Estão disponíveis os seguintes cinco modos de recepção

- Recepção automática de FAX [Auto.(Normal)]
- Recepção de mudança automática de FAX/TEL [Auto (FAX/TEL)] (*Consulte a página 5-4.*)
- Recepção de mudança automática de FAX/atendedor de chamadas [Auto (TAD)] (*Consulte a página 5-4.*)

Selecione o modo adequado para a forma de utilização da máquina.

NOTA: O modo de recepção DRD encontra-se disponível em alguns países.

- 1 Prima a tecla **System Menu/Counter**.
- 2 Prima a tecla Δ ou ∇ para seleccionar [FAX].
- 3 Prima a tecla **OK**.
- 4 Prima a tecla Δ ou ∇ para seleccionar [Recepção].
- 5 Prima a tecla **OK**.
- 6 Prima a tecla Δ ou ∇ para seleccionar [Definição RX].
- 7 Prima a tecla **OK**.
- 8 Prima a tecla Δ ou ∇ para seleccionar o modo de recepção desejado.
- 9 Prima a tecla **OK**. Avance para o próximo passo se tiver seleccionado [Auto(DRD)] no passo 11.
- 10 Prima a tecla Δ ou ∇ para seleccionar o padrão DRD.

Padrão	Descrição
Padrão 1	Toque normal
Padrão 2	Toque duplo
Padrão 3	Curto-curto-longo
Padrão 4	Curto-longo-curto

- 11 Prima a tecla **OK**.

Data/Hora de recepção

A função data/hora de recepção adiciona a data/hora de recepção, informação de remetente e número de páginas no topo de cada página quando a mensagem é impressa. É útil para confirmar a hora de recepção se o fax for proveniente de um fuso horário diferente.

NOTA: Quando a informação recebida for impressa em múltiplas páginas, a data/hora de recepção é impressa apenas na primeira página. Não é impressa nas páginas seguintes.

Quando a informação recebida é reencaminhada após ser recuperada da memória, a data/hora de recepção não é adicionada à informação reencaminhada.

- 1 Prima a tecla **System Menu/Counter**.
- 2 Prima a tecla Δ ou ∇ para seleccionar [FAX].
- 3 Prima a tecla **OK**.
- 4 Prima a tecla Δ ou ∇ para seleccionar [Recepção].
- 5 Prima a tecla **OK**.
- 6 Prima a tecla Δ ou ∇ para seleccionar [Data/Hora Recep.].
- 7 Prima a tecla **OK**.
- 8 Prima a tecla Δ ou ∇ para seleccionar [Ligado].
- 9 Prima a tecla **OK**.

Tipo de material para saída de impressão

Especifique o tipo de papel a ser usado para a impressão do fax recebido.

Tipos de papel suportados: Todo o Tipo de Multimédia, Normal, Rugoso, Velino, Etiquetas, Reciclado, Bond, Cartão, Cor, Envelope, Espesso, Alta qualidade, Personalizado 1 a 8

NOTA: Consulte o *Guia de Uso* da máquina para mais informações sobre papel personalizado 1 a 8.

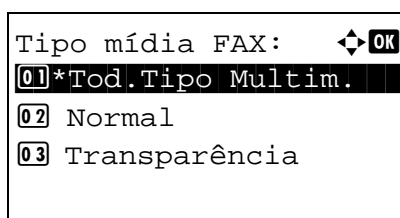

- 1 Prima a tecla **System Menu/Counter**.
- 2 Prima a tecla Δ ou ∇ para seleccionar [FAX].
- 3 Prima a tecla **OK**.
- 4 Prima a tecla Δ ou ∇ para seleccionar [Recepção].
- 5 Prima a tecla **OK**.
- 6 Prima a tecla Δ ou ∇ para seleccionar [Tipo mídia FAX].
- 7 Prima a tecla **OK**.
- 8 Prima a tecla Δ ou ∇ para seleccionar o tipo de papel desejado. Se não especificar nenhum tipo de papel, seleccione [Tod. Tipo Multim.].
- 9 Prima a tecla **OK**.

Definir a cassete para a impressão de faxes recebidos

Ao especificar o tipo de material, os faxes podem ser recebidos na cassete correspondente. Os faxes serão automaticamente reduzidos para o tamanho de papel definido.

- 1 Prima a tecla **System Menu/Counter**.
- 2 Prima a tecla Δ ou ∇ para seleccionar [Def. Comuns].
- 3 Prima a tecla **OK**.
- 4 Prima a tecla Δ ou ∇ para seleccionar [Orig/Config Pap.].
- 5 Prima a tecla **OK**.
- 6 Prima a tecla Δ ou ∇ para seleccionar [Conf. Cass. 1], [Conf. Cass. 2], [Conf. Cass. 3] ou [Conf. Cass. 4].

NOTA: As [Cassete 2], [Cassete 3] e [Cassete 4] são exibidas quando o alimentador de papel opcional se encontra instalado.

- 7 Prima a tecla **OK**.

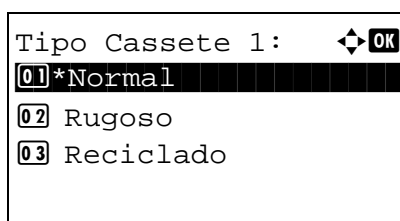
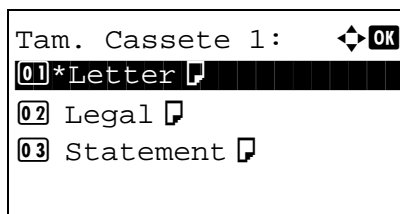

- 8 Prima a tecla Δ ou ∇ para seleccionar [Tam. Cassete 1], [Tam. Cassete 2], [Tam. Cassete 3] ou [Tam. Cassete 4].
- 9 Prima a tecla **OK**.
- 10 Prima a tecla Δ ou ∇ para seleccionar o tamanho de papel desejado.
- 11 Prima a tecla **OK**. Volta a ser apresentado o ecrã anterior.
- 12 Prima a tecla Δ ou ∇ para seleccionar [Tipo Cassete 1], [Tipo Cassete 2], [Tipo Cassete 3] ou [Tipo Cassete 4].
- 13 Prima a tecla **OK**.
- 14 Prima a tecla Δ ou ∇ para seleccionar o tipo de papel desejado.
- 15 Prima a tecla **OK**. Volta a ser apresentado o ecrã anterior.
- 16 Prima a tecla **Back** para regressar ao ecrã de menu de sistema predefinido.
- 17 Agora, estabeleça as definições de recepção de FAX. Consulte o *Tipo de material para saída de impressão na página 5-12* para o procedimento de definição.

Selecione o mesmo tipo de papel que o seleccionado no passo 14.

6 Resolução de problemas

Este capítulo explica como lidar com problemas.

- Indicadores durante operação de envio/recepção 6-2
- Precauções para quando desligar a máquina..... 6-2
- Mensagens de erro 6-3
- Resolução de problemas..... 6-5

Indicadores durante operação de envio/recepção

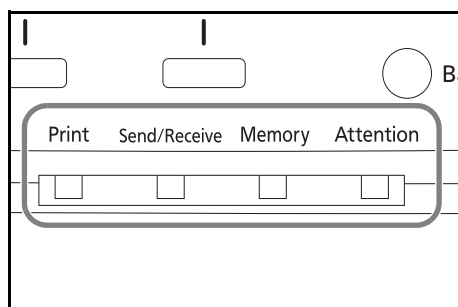

Os indicadores de **Send/Receive** e **Memory** exibem o estado da transmissão de fax.

- O indicador **Send/Receive** fica intermitente quando a máquina envia/recebe um fax.
- O indicador **Memory** fica intermitente quando as informações de partida são armazenadas na memória para transmissão por memória.
- O indicador **Memory** é aceso quando existem informações de partida armazenadas na memória para transmissão atrasada.

Precauções para quando desligar a máquina

Para receber faxes com o aparelho desligado, prima a tecla **Power** no painel de operação. Não pode receber um fax automaticamente quando o interruptor de alimentação geral se encontra desligado.

Antes de desligar o interruptor de alimentação geral, prima a tecla **Power** no painel de operação. Certifique-se de que o indicador **Memory** está desligado antes de desligar o interruptor de alimentação geral.



CUIDADO: O dispositivo pode ainda estar em funcionamento desde que o indicador **Memory** estejam acesos. Desligar a máquina pelo interruptor geral enquanto o indicador de memória está aceso pode causar uma avaria.



Mensagens de erro

Na ocorrência de um erro, o visor pode exibir uma das seguintes mensagens de erro. Isto ajuda-lo-á a identificar e corrigir o problema.

NOTA: Na ocorrência de um erro de transmissão é produzido um relatório de resultado de envio/recepção. Verifique o código de erro exibido no relatório e consulte a *Lista de códigos de erro na página 6 do Apêndice* para uma descrição. Para imprimir o relatório de resultado de envio/recepção, consulte o *Relatórios de resultados de envios na página 4-5 e Relatórios de resultados de recepção de FAX na página 4-6*.

Pode, também, verificar os códigos de erro usando o relatório de actividade. (Consulte *Relatório de actividade na página 4-7*.)

Mensagem	Verificação	Procedimento de correção	Página de referência
<i>Falha da máquina. Contacte a assistência.</i>	–	Desligue e ligue o interruptor de alimentação geral ou desligue e ligue o cabo de alimentação. Se a mensagem persistir, anote o código de erro. Desligue o interruptor de alimentação geral e o cabo de alimentação. Contacte o seu representante de assistência.	–
<i>Limite caixa polling excedido. Trabalho cancelado.</i>	–	A de polling está cheia com dados de documentos. Prima a tecla OK . O trabalho foi cancelado. Tente realizar o trabalho novamente após imprimir ou eliminar os dados na caixa de polling.	–
<i>Restrição de contabilização de trabalhos excedida.</i>	–	O número de papel usado excedeu o limite predefinido pela contabilização de trabalhos. Não é possível qualquer outra operação. Prima a tecla OK . O trabalho foi cancelado. Tente realizar o trabalho novamente após repor o limite do uso de papel.	Consulte o <i>Guia de Uso da máquina</i> .

Mensagem	Verificação	Procedimento de correção	Página de referência
<i>Restrição de contabilização de trabalhos excedida. Impossível digitalizar.</i>	–	A transmissão de fax é proibida pela contabilização de trabalhos. Não é possível qualquer outra operação. Prima a tecla OK . O trabalho foi cancelado. Verifique a definição para contabilização de trabalhos.	Consulte o <i>Guia de Uso</i> da máquina.
<i>O telefone não está no descanso.</i>	O telefone (de venda ao público) está ligado à máquina e com o auscultador levantado?	Pouse o auscultador.	–
<i>Trabalhos de envio agendados excedidos.</i>	–	O número de trabalhos excedeu o limite definido para a transmissão atrasada. Prima a tecla OK . O trabalho foi cancelado. Aguarde até a transmissão atrasada ser executada, ou cancele a transmissão atrasada e execute novamente o trabalho.	–
<i>Adicione papel na cassete 1 (~4). ou Adicione papel na bandeja multifunções.</i>	A cassete ou bandeja multifunções indicada não tem papel?	Adicione papel do mesmo tamanho, como indicado. Quando o tipo de papel de impressão estiver especificado, os tipos de papel necessários também são exibidos. Para usar outra fonte de papel, seleccione a fonte de papel e prima a tecla OK . Para usar outra fonte de papel, prima [Papel] (a tecla de Seleção Direita), seleccione a fonte de papel desejada e, de seguida, prima a tecla OK .	–
	O tipo de papel para impressão está especificado?	A cassete para o tipo de papel especificado está indisponível. Prima [Papel] (a tecla de Seleção Direita), seleccione outra fonte de papel e, de seguida, prima a tecla OK .	–
	A cassete está correctamente carregada?	Retire a cassete e recarregue-a por inteiro.	–

Resolução de problemas

Na ocorrência de um problema, verifique primeiro o seguinte. Se o problema persistir, contacte o seu vendedor ou técnico de assistência.

Sintoma	Verificação	Procedimento de correcção	Página de referência
Impossível enviar documento.	O cabo modular está correctamente ligado?	Ligue o cabo modular correctamente.	–
	É exibida a mensagem <i>Erro de comunicação</i> ?	Corrija a causa do erro e envie novamente.	Apêndice-6
	A restrição de TX (transmissão) está activa?	Cancele a restrição de TX.	–
Impossível realizar transmissão por difusão.	A memória tem espaço disponível?	Envie após a memória ter espaço livre ou crie espaço livre na memória.	–
Impossível realizar comunicação cifrada.	Os registos estão correctos no remetente e receptor?	Verifique e volte a verificar os registos no remetente e receptor.	–
Impossível usar a função de alternância remota.	A linha de impulsos é usada?	Alguns telefones podem transmitir sinais de chamada usando botões. Consulte o guia de uso do seu aparelho telefónico.	–
	O número de alternância remota está correcto?	Verifique o registo. (Predefinido: 55)	–
Sem saída de impressão após recepção.	O reencaminhamento da memória está activo?	Verifique o destino de reencaminhamento.	–
Impossível receber documento.	O cabo modular está correctamente ligado?	Ligue o cabo modular correctamente.	–
	É exibida a mensagem <i>Erro de comunicação</i> ?	Corrija a causa do erro e peça ao remetente para tentar novamente.	Apêndice-6
	A restrição de RX (recepção) está activa?	Cancele a restrição de RX.	–
Impossível realizar recepção por memória.	A memória tem espaço disponível?	Receba após a memória ter espaço livre ou crie espaço livre na memória.	3-9

Sintoma	Verificação	Procedimento de correcção	Página de referência
Impossível realizar transmissão por subendereço.	A máquina de fax receptora está equipada com a característica de transmissão por subendereço?	A transmissão por subendereço não pode ser realizada salvo se a máquina de fax receptora dispuser de uma característica de transmissão de fax semelhante.	—
	O subendereço ou palavra-passe do subendereço é igual ao subendereço ou palavra-passe do subendereço registados na máquina de fax receptora?	Se a sua entrada estiver correcta, verifique com o receptor. Esta máquina não usa uma palavra-passe de subendereço para a recepção.	—
	Existe espaço livre na memória da máquina de fax receptora?	Verifique com o receptor.	—
Impossível realizar reencaminhamento de memória.	O reencaminhamento de memória está definido como [Ligado]?	Verifique a definição do reencaminhamento de memória.	—
Impossível reencaminhar memória usando um subendereço.	A máquina de fax receptora está equipada com a característica de transmissão por subendereço?	A transmissão por subendereço não pode ser realizada salvo se a máquina de fax receptora dispuser de uma característica de transmissão de fax semelhante.	—
	O subendereço inserido é idêntico ao subendereço registado na máquina de fax receptora?	Se a sua entrada estiver correcta, verifique com o receptor. Esta máquina não usa uma palavra-passe de subendereço para a recepção.	—
Impossível retirar de uma caixa de subendereço.	A palavra-passe da caixa foi definida?	Introduza a palavra-passe correcta da caixa.	—
Impossível usar recepção polling.	A transmissão polling está a ser correctamente usada na máquina remetente?	Verifique com o receptor.	—
Impossível usar a comunicação por difusão de subendereço.	A máquina de fax da outra parte tem o mesmo tipo de função de comunicação por boletim electrónico de subendereço?	Se a máquina de fax da outra parte não dispuser do mesmo tipo de função de comunicação por boletim electrónico de subendereço, não pode receber faxes através do boletim electrónico de subendereço. Verifique com o receptor.	—
	O subendereço ou palavra-passe do subendereço introduzidos estão correctos?	Se a sua entrada estiver correcta, verifique com o receptor.	—

Apêndice

- Método de entrada de caracteresApêndice-2
- Especificações (função Fax)Apêndice-3
- Lista de menu.....Apêndice-4
- Lista de códigos de erroApêndice-6

Método de entrada de caracteres

Nos ecrãs de entrada de caracteres, use o seguinte procedimento para introduzir caracteres.

Teclas utilizadas

Use as seguintes teclas para introduzir caracteres.

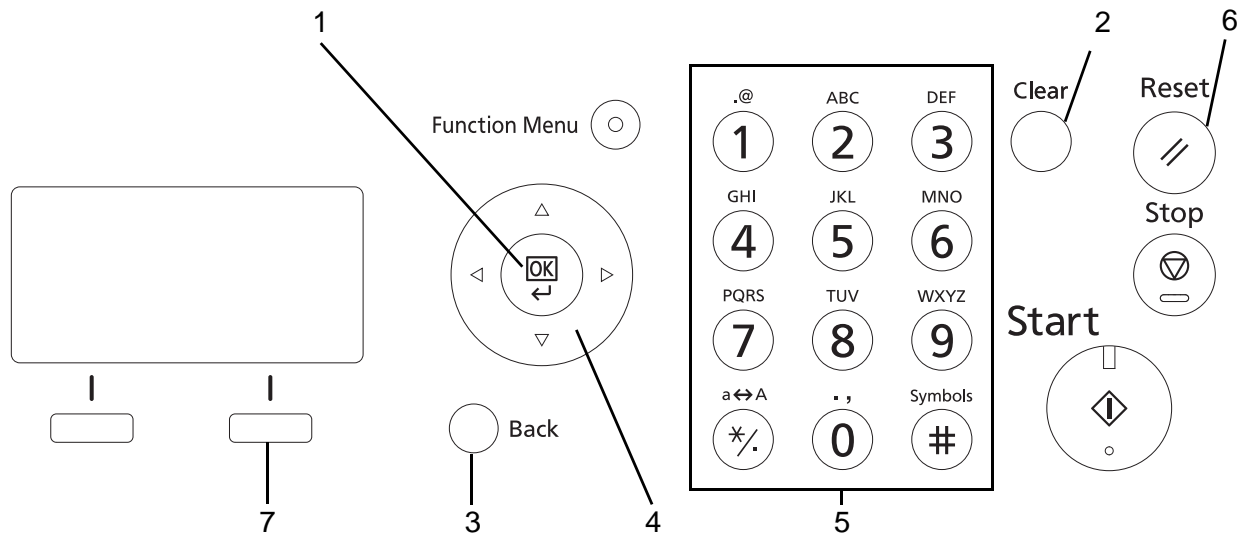

- 1. Tecla OK** Prima esta tecla para finalizar os caracteres introduzidos.
- 2. Tecla Clear** Prima esta tecla para eliminar o carácter na posição do cursor. Se o cursor se encontrar no fim da linha, o carácter à esquerda é eliminado.
- 3. Tecla Back** Prima esta tecla para regressar ao ecrã a partir do qual seleccionou o ecrã de entrada de caracteres.
- 4. Teclas Cursor** Use estas para seleccionar a posição de entrada, ou para seleccionar um carácter de uma lista de caracteres.
- 5. Teclas Numéricas** Use estas teclas para seleccionar o carácter que deseja introduzir.
- 6. Tecla Reset** Prima esta tecla para cancelar o processo de introdução de caracteres e para regressar ao ecrã de espera.
- 7. Tecla de Selecção Direita** Prima esta tecla para seleccionar o tipo de caracteres que deseja introduzir. (Quando é exibida a indicação de [Texto])

Especificações (função Fax)

NOTA: As especificações podem ser alteradas sem aviso prévio.

Item	Descrição
Compatibilidade	Super G3
Linha de comunicação	Linha telefónica de assinante
Tempo de transmissão	3 segundos ou menos (33600 bps, JBIG, ITU-T A4 #1 gráfico)
Velocidade de transmissão	33600/31200/28800/26400/24000/21600/19200/16800/14400/12000/9600/ 7200/4800/2400 bps
Esquema de codificação	JBIG/MMR/MR/MH
Correcção de erro	ECM
Tamanho Original	Largura máxima: 8,5"/215 mm, Comprimento máximo: 14"/355,6 mm
Alimentação de documentos automática	Máx. 50 folhas
Resolução de scanner	Horizontal x Vertical 200 x 100 dpi Normal (8 ponto/mm x 3,85 linha/mm) 200 x 200 dpi Fino (8 ponto/mm x 7,7 linha/mm) 200 x 400 dpi Super Fino (8 ponto/mm x 15,4 linha/mm) 400 x 400 dpi Ultra Fino (16 ponto/mm x 15,4 linha/mm)
Resolução de impressão	600 x 600 dpi
Gradações	256 sombras (Difusão de erro)
Tecla de toque	22 teclas
Transmissão Multi-Estações	Máx. 100 destinos
Recepção de memória substituta	256 folhas ou mais (ao usar ITU-T A4 #1)
Capacidade de memória de imagem	3,5 MB (padrão) (para originais recebidos por fax)
Saída de relatório	Relatório de resultados de envios, relatório de resultados de recepção de FAX, relatório de actividade, página de estado

Lista de menu

As teclas de função no ecrã de mensagens e painel de operações têm os seguintes menus. Consulte esta lista, quando necessitar, ao utilizar esta máquina.

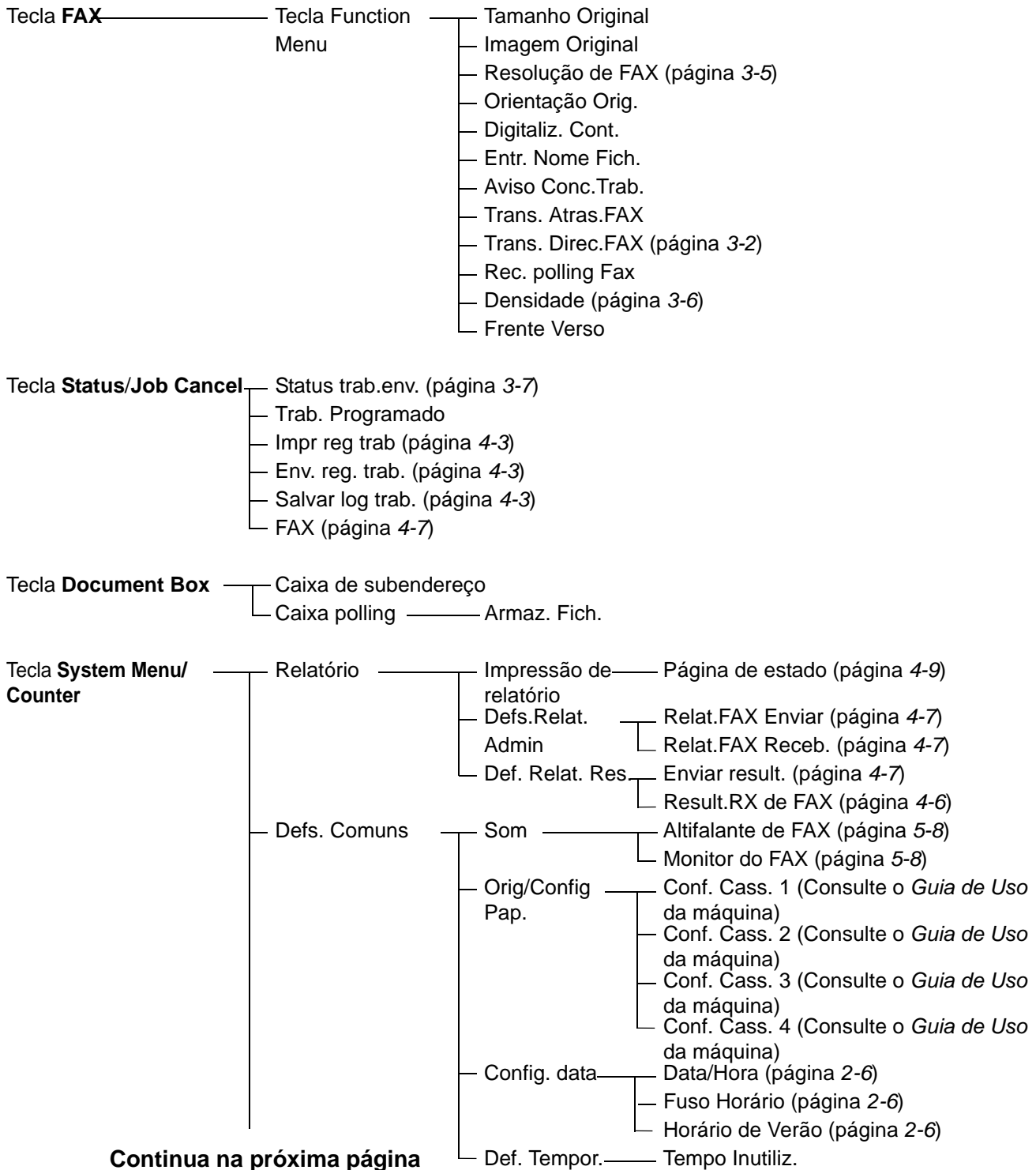

Continua na próxima página

Continuação da página anterior

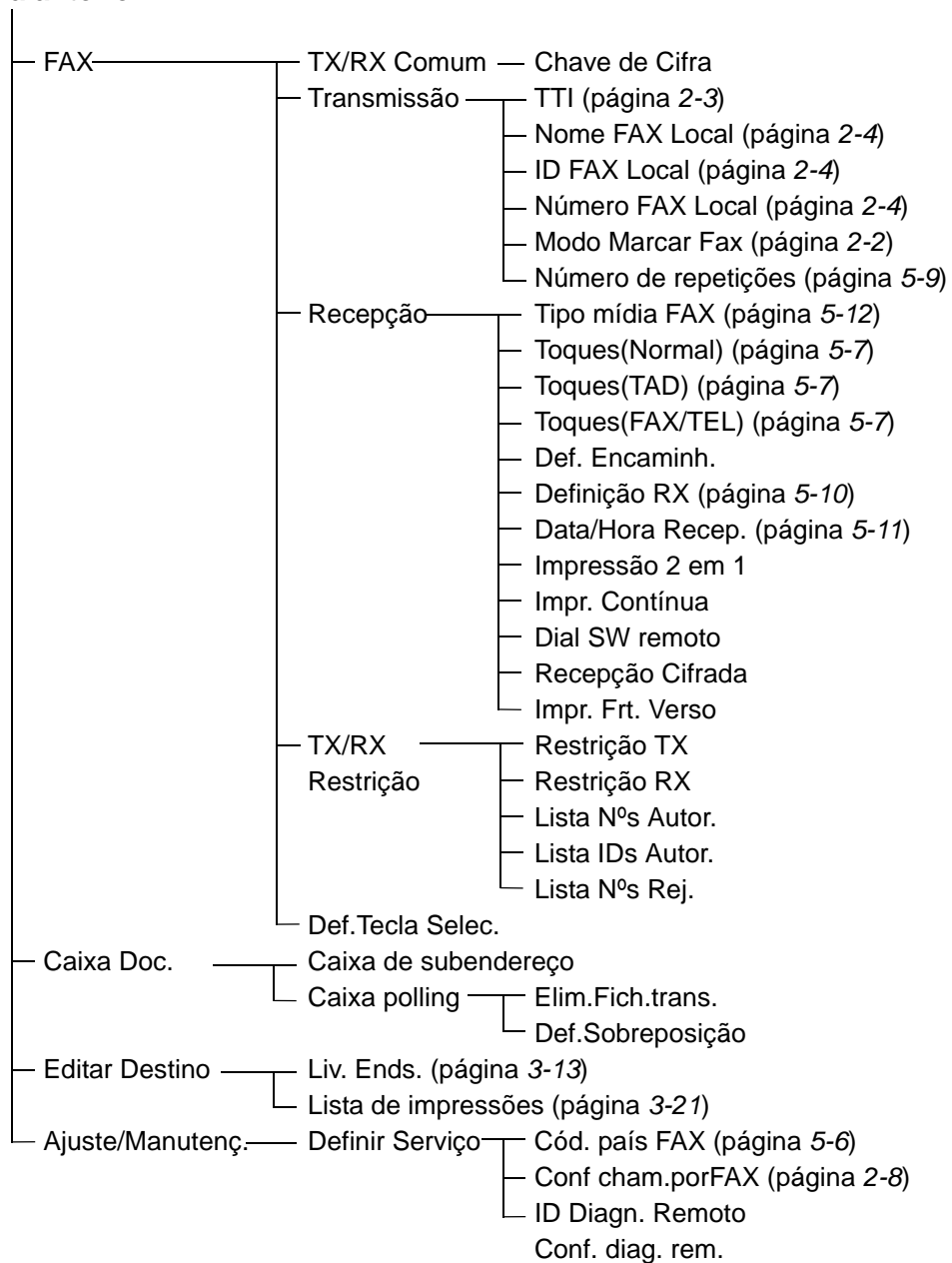

Lista de códigos de erro

Quando ocorre um erro de transmissão, é registado um dos seguintes códigos de erro no relatório de resultados de transmissão/recepção e relatório de actividade.

NOTA: Se ocorrer um erro durante uma comunicação V34, o *U* nos códigos de erro é substituído por um *E*.

Código de erro	Causa/Ação possível
Ocupado	Falha no estabelecimento de ligação com o recipiente, apesar de remarcar o número de vezes predefinido. Envie novamente.
CANCELADO	A transmissão foi cancelada devido a uma acção para cancelar a transmissão. A recepção foi cancelada devido a uma acção para cancelar a recepção.
U00300	A máquina receptora ficou sem papel. Verifique com o receptor.
U00420 - U00462	A recepção foi cancelada devido a uma incompatibilidade de características de comunicação com a máquina remetente, embora tenha sido estabelecida uma ligação.
U00600 - U00690	A comunicação foi parada devido a uma falha da máquina. Envie ou receba novamente.
U00700	A comunicação foi parada devido a falha por parte da máquina remetente ou receptora.
U00800 - U00810	Páginas enviadas incorrectamente. Envie novamente.
U00900 - U00910	Páginas recebidas incorrectamente. Peça ao remetente para enviar novamente.
U01000 - U01092	Ocorreu um erro de comunicação durante a transmissão. Envie novamente.
U01100 - U01199	Ocorreu um erro de comunicação durante a recepção. Peça ao remetente para enviar novamente.
U01400	Falha ao estabelecer comunicação com a máquina remetente ou receptora devido à marcação usada para um sistema de multi-frequências ter sido usada para um sistema de impulsos.
U01500	Ocorreu um erro de comunicação durante a transmissão de alta-velocidade. Envie novamente.
U01600	Ocorreu um erro de comunicação durante a recepção de alta-velocidade. Peça ao remetente para reduzir a velocidade da transmissão e enviar novamente.

Código de erro	Causa/Ação possível
U01700 - U01720	Ocorreu um erro de comunicação durante a transmissão de alta-velocidade. Envie novamente.
U01721	Ocorreu um erro de comunicação durante a transmissão de alta-velocidade. A velocidade de transmissão designada pode não se encontrar disponível na máquina receptora. Reduza a velocidade inicial de transmissão e tente novamente.
U01800 - U01820	Ocorreu um erro de comunicação durante a recepção de alta-velocidade. Peça ao remetente para reduzir a velocidade da transmissão e enviar novamente.
U01821	Ocorreu um erro de comunicação durante a recepção de alta-velocidade. A velocidade de transmissão designada pode não se encontrar disponível nesta máquina. Peça ao remetente para reduzir a velocidade da transmissão e enviar novamente.
U03000	Durante a recepção polling, um fax não pôde ser recebido devido à presença de originais na máquina de fax da outra parte. Verifique com a outra parte.
U03200	Foi tentado o boletim electrónico do subendereço e a máquina da outra parte é, também, da nossa marca, mas a caixa de subendereço especificada não contém dados. Verifique com a outra parte.
U03300	Ocorreu um erro devido aos seguintes tópicos 1 ou 2. Verifique com a outra parte. <ul style="list-style-type: none"> 1 A máquina da outra parte é um modelo da nossa marca e as restrições de transmissão foram definidas pela outra parte durante a recepção polling. A comunicação foi interrompida devido à palavra-passe estar incorrecta. 2 A máquina da outra parte é um modelo da nossa marca e as restrições de transmissão foram definidas pela outra parte durante a recepção do boletim electrónico de subendereço. A comunicação foi interrompida devido à palavra-passe estar incorrecta.

Código de erro	Causa/Ação possível
U03400	A recepção polling foi interrompida devido à palavra-passe inserida pela outra parte não corresponder à ID de FAX local na máquina receptora. Verifique com a outra parte.
U03500	Foi tentado o boletim electrónico do subendereço e a máquina da outra parte é, também, da nossa marca, mas a caixa de subendereço especificada não foi registada na máquina da outra parte. Verifique com o receptor.
U03600	A máquina da outra parte é um modelo da nossa marca e a recepção do boletim electrónico de subendereço foi interrompida devido à palavra-passe do subendereço estar incorrecta. Verifique com a outra parte.
U03700	Foi tentada a recepção de boletim electrónico de subendereço mas a máquina da outra parte não dispõe de uma função de comunicação de boletim electrónico ou não existiam originais em qualquer uma das caixas de transferência (caixas de subendereço).
U04000	A caixa de subendereço especificada não se encontra registada na máquina receptora da nossa marca, ou não existe correspondência de subendereço.
U04100	A máquina receptora não se encontra equipada com uma função de caixa de subendereço, ou não existe correspondência de subendereço.
U04200	A transmissão cifrada foi cancelada devido à caixa especificada não se encontrar registada.
U04300	A transmissão cifrada foi cancelada devido ao receptor de fax não se encontrar equipado com uma função de comunicação cifrada.
U04400	A transmissão cifrada foi cancelada devido à não correspondência da chave de cifragem.
U04401	A transmissão cifrada falhou durante a marcação devido à chave de cifragem ainda não se encontrar registada.
U04500	A recepção cifrada foi cancelada devido à não correspondência da chave de cifragem.
U05100	A transmissão foi cancelada face aos requisitos de comunicação não serem cumpridos devido à restrição de transmissão definida nesta máquina. Verifique com o receptor.
U05200	A recepção foi cancelada face aos requisitos de comunicação não serem cumpridos devido à restrição de recepção definida nesta máquina.

Código de erro	Causa/Ação possível
U05300	A recepção foi rejeitada pelo receptor face aos requisitos de comunicação não serem cumpridos devido à restrição de recepção definida nesta máquina. Verifique com o receptor.
U14000	A recepção para a caixa de subendereço foi parada devido à não existência de espaço livre na memória desta máquina. Crie espaço livre ao retirar os dados armazenados na memória, ou cancele a recepção para a caixa de subendereço.
U14100	A transmissão para a caixa de subendereço na máquina receptora da nossa marca foi parada devido à não existência de mais espaço livre na memória da máquina receptora. Verifique com o receptor.
U19000	A recepção por memória foi parada devido à não existência de mais espaço livre na memória desta máquina. Crie espaço livre ao retirar os dados armazenados na memória e peça ao remetente para enviar novamente.
U19100	A transmissão foi parada devido à não existência de mais espaço livre na memória da máquina receptora. Verifique com o receptor.
U19200	A transmissão por memória foi parada devido à ocorrência de um erro de dados durante a transmissão. Envie novamente.
U19300	A transmissão foi parada devido à ocorrência de um erro de dados durante a transmissão. Envie novamente.
U19400	A recepção foi parada devido à ocorrência de um erro de dados durante a recepção. Peça ao remetente para enviar novamente.

Índice

A

Ajuste de volume **5-8**

C

Cancelar

Cancelar transmissão (desligar comunicação) **3-11**

Cancelar transmissão atrasada **3-11**

Cancelar transmissão directa **3-11**

Cancelar transmissão por memória **3-10**

Cancelar transmissões de boletim electrónico de subendereço ou polling **3-12**

Cód. país FAX **5-6**

Colocar originais **3-3**

Comunicação cifrada **6-5**

Comunicação de subendereço **3-4**

Comunicação ECM **3-4, 3-16**

Comunicação polling

Recepção polling **6-6**

Comunicação por criptografia **6-5**

Comunicação por difusão de subendereço **6-6**

D

Data **2-6**

Data/Hora de recepção **5-11**

Densidade **3-6**

E

Encrypted TX **3-4**

Envio automático **3-2**

Especificações **Apêndice-3**

Estado do envio **3-7**

F

Função de alternância remota **6-5**

H

História de trabalhos de FAX **4-3**

Ecrã de registo de trabalhos **4-3**

Hora **2-6**

I

Impossível enviar documento **6-5**

Impossível realizar recepção por memória **6-5**

Impossível realizar transmissão por subendereço **6-6**

Impossível receber documento **6-5**

Impossível usar a comunicação por difusão de subendereço **6-6**

Imprimir/Enviar faxes recebidos por requisitos (Reencaminhamento da memória) **6-5, 6-6**

Indicadores **6-2**

Informação de FAX local **2-4**

L

Linha telefónica **2-2**

Lista de códigos de erro **Apêndice-6**

Lista de menu **Apêndice-4**

Livro de endereços **3-13**

Alteração/Eliminação **3-20**

Imprimir a lista de endereços **3-21**

Pesquisa **3-19**

Registar um novo destino **3-13**

Selecione um destino **3-19**

M

Máquina (Nomes) **1-4**

Mensagens de erro **6-3**

Modo de recepção **5-10**

N

Nome FAX Local **2-4**

Nomes e funções de peças **1-1**

Notificação por e-mail

Relatar resultados de recepção de FAX **4-10**

P

Painel de operação **1-2**

Precauções para quando desligar a máquina **6-2**

Preparativos antes da utilização **2-1**

R

- Recepção automática de FAX **3-8, 5-10**
- Recepção de mudança automática de FAX/atendedor de chamadas **5-4, 5-10**
- Recepção de mudança automática de FAX/TEL **5-2, 5-10**
- Recepção por memória **3-9, 6-5**
- Relatório
 - Página de estado **4-9**
 - Relatório de actividade **4-7**
 - Relatórios de resultados de envios **4-5**
 - Relatórios de resultados de recepção de FAX **4-5**
- Remarcação **3-24**
 - Alterar número de repetições **5-9**
- Resolução **3-5**
- Resolução de problemas **6-5**

S

- Seleção da Identificação do Terminal de Transmissão (Transmit Terminal Identification (TTI)) **2-3**

- Sem saída de impressões **6-5**

T

- Teclas de toque **3-22**
 - Alterar/Eliminar **3-23**
 - Registrar um novo destino **3-22**
 - Seleccionar destino **3-22**
- Tipo de material para saída de impressão **5-12**
- Toques **5-7**
- Transmissão atrasada
 - Cancelar **3-11**
 - Transmissão imediata **3-11**
- Transmissão directa **3-2, 3-3**
 - Cancelar **3-11**
- Transmissão por difusão **6-5**
- Transmissão por memória **3-2, 3-3**
 - Cancelar **3-10**
- TX Start Speed **3-4, 3-16**

V

- Verificar resultados de transmissão e estado de registo **4-1**

**QUALITY
CERTIFICATE**

This machine has passed
all quality controls and
final inspection

